



TUNG KUANG

東光玻璃儀器企業社

Tung Kuang Glassware Industrial Co.

2023

TABLE OF CONTENT

- 012** 實驗玻璃製品 Glassware
- 221** 石英玻璃 Quartz glass
- 228** 陶瓷系列 Ceramics
- 234** 塑膠系列 Plastic
- 289** 鐵氟龍系列 Teflon
- 307** 橡膠/矽膠系列 Rubber/Silicone
- 317** 金屬系列 Metal
- 348** 注射器/針系列 Syringe/Needle
- 358** 濾紙/濾膜系列 Filter Paper/Membrane Filter
- 386** 加熱包/泛用儀器系列 Heating machine/Common Instrument
- 417** 無塵/工安護具系列 Clean and Safety
- 457** 附錄/貨號索引 Technical information/Cat. NO. Index

003 服務項目

實驗玻璃. 耗材
實驗室儀器
客製化加工
維修玻璃





誠信



品質穩定



客製化商品



維修服務



出貨快速

OUR SERVICES

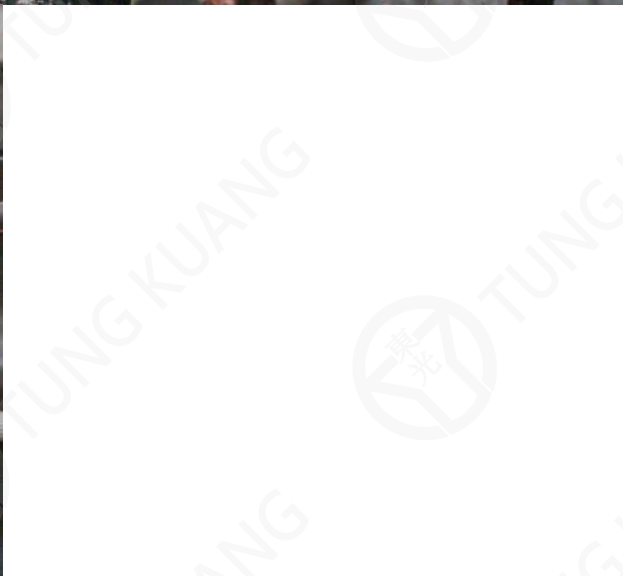



客製化商品 *Customized product*



Fixed Glass 維修玻璃

維修商品皆有風險，若維修失敗不會收取加工費用。

維修商品維修前請先清洗乾淨，若無清洗乾淨，經評估可能有化學藥劑殘留，怕進行加工時而產生危險，會酌收清洗費。

或者殘留過多的凡士林，因需要先進行回火在清洗，會酌收清洗費用。

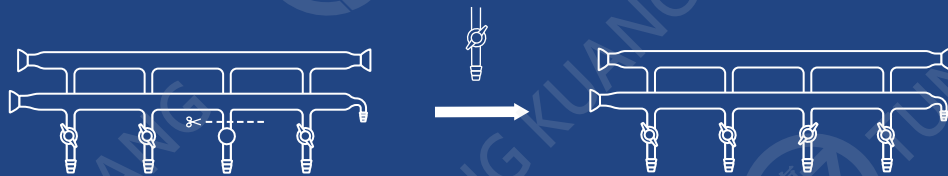
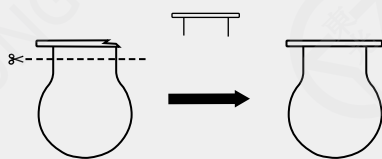
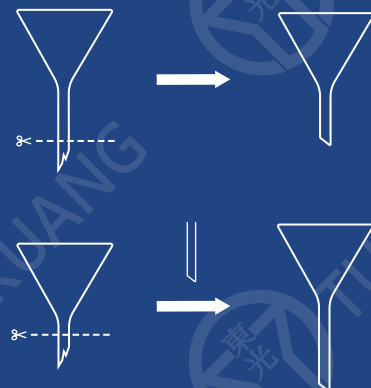
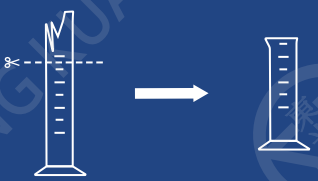
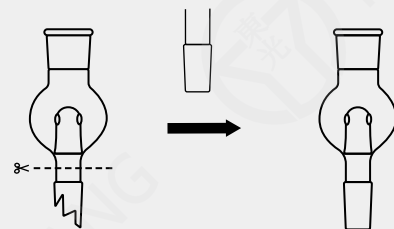
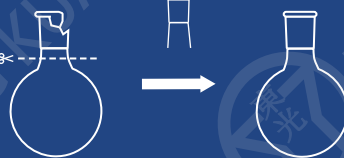
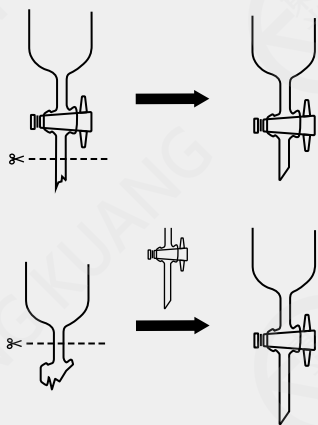

商品總覽 *Product items*



實驗玻璃製品



石英璃製



陶瓷系列



塑膠系列



鐵氟龍系列



橡膠/矽膠系列



金屬系列



注射器/針系列



濾紙./濾膜系列

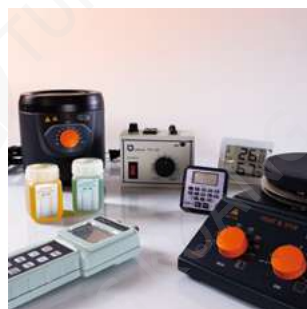

加熱包/泛用儀器系列



無塵/工安護具系列

7 Steps to quality

For GLASSCO, Quality Assurance has the foundation in Quality planning in all function

- Quality plan for communication with you.
- Quality in translating your requirements to our objectives.
- Quality of raw material, not excluding those of semi-finished and in process.
- Quality in plant setup, including trained workforce, latest machinery & technology.
- Quality in calibration of volumetric glassware.
- Quality in services.
- Analysis of data of all processes.

DIMENSIONAL CHECKS

Glassco carries out dimensional checks with gauges and calipers for all its material while in process and before further processing."



GLASS STRESS - FREE CHECKS

Glassco has five conveyor furnaces (Lehrs) where all the products are annealed to remove manufacturing stress from glass to ensure that product has a long life and high strength. Glassco has four stress viewers installed at several locations for this purpose.



WALL STRENGTH, THICKNESS CHECKS

Glassco has two very sophisticated thickness testers for viewing the thickness of glass after the product is blown. This ensures that the consistency is always over the norms in the standards like ASTM/DIN/ISO. This ensures that the product has an extended useful life and is safe to use.





OPTICAL CLARITY CHECKS

Glassco verifies the optical clarity of all the products 100%. This is done twice, once when the product is first produced and secondly before the product is to be packed to ship.



FIT TESTING FOR JOINTS

Gauges and taper test tools verify the male's taper (cones) and female(sockets) before further processing. This ensures that the joints are secured from leaks.



TESTING OF MATING JOINTS

Mating joints is tested under a vacuum to verify that the taper are even and no leaks exist.



PRINT COLOR ADHESION TEST

All the glass prints are verified for color adhesion by subjecting them to acid boiling, scratch, and tape peel of test.

Volumetric Glassware with certificate

Glassco's Volumetric Glassware now comes with new DE-M sign of the specific Year. Glassco's Glassware is conformity certified which confirms that all Class A Glassware are manufactured according to "EICH OR DNUNG" THE GERMAN FEDERAL WEIGHTS & MEASURES REGULATIONS. This sign of conformity is printed directly on the product according to DIN 12600.

Types of Certificate

BATCH CERTIFICATE

BATCH CERTIFICATE

Volumetric flasks comes with a batch certificate in which mean value, standard deviation is incorporated along with batch number like which signifies the month 01 and 10 is the years **01.10** This comes in a pack of 2 and comes along with the flask in the box you can also download it from www.glasscolabs.com and by scanning the QR Code from the label of the box or from the volumetric flask.

QR CODES !

Now On All
Glassco Ware Cartons &
QR-Coded Volumetric Flasks



Scan

Use your Smartphone
with recommended App
(Page XIV) to scan the
QR Code on the
box labels ...



BATCH CERTIFICATE

These flasks comes with a certificate on which individual serial number, mean value, standard deviation and measured uncertainty is given along with the batch number and serial number like 01.10 (Month and year of manufacturing) **01.10 505** 505(serial number). This comes in a pack of one and each flask is having a certificate with it in the box you can also download it from www.glasscolabs.com and by scanning the QR Code from the label of the box or from the volumetric flask.

www.glasscolabs.com		
VOLUMETRIC FLASK CLASS A		
CATALOGUE NO	130.234.01	ISO 9001:2015
NOMINAL VOLUME	5.00 ml	BATCH TEST CERTIFICATE Established in 1975, 2005 certified laboratory
TOLERANCE	±0.040 ml	
COMPLIANCE	ISO1042:1998	
BATCH NO	04.18	
MEAN VOLUME		
CONTAINED	5.005 ml	
STANDARD DEVIATION	0.007 ml	
TESTING DEVICE NAME	SARTORIUS	
BALANCE	ABAL-04.420g/0.001g	
WEIGHTS	5g	
THERMOMETER	DM-25 -50 to 300	
OPERATOR	DEG C/O IDEO C.	
DATE OF ISSUE	SUKHBIR	
	06.04.18	



QR 16/01 ISSUE 01 REV 07 02 FEB 2011
Glassco Laboratory Equipments Pvt. Ltd.

CALIBRATION CERTIFICATE

(Glassco Calibration Laboratory)

(ISO 17025:2005 Certified laboratory)

CERTIFICATE NO: GLASSCO/1704-141/2537 CRF DATE: 13/04/2017
CUSTOMER: GLE-STOCK CAL REPORT NO: 1704-141
TEST METHOD: GRAVIMETRIC METHOD
ITEM CALIBRATED: GRADUATED PIPETTE(SEROLOGICAL): 10.0 ml x 0.1 ml
CATALOGUE NO: 125.423.04
BATCH NO. & SERIAL NO. OF PIPETTE: 03.17/2537
ITEM CALIBRATED ON: 19/04/2017
CALIBRATION RESULT:
The product was found to deliver the following volume at 20 °C .

VOLUME DELIVERED	: 9.994 ml
TOLERANCE	: ±0.030 ml
CORRECTION	: 0.006 ml
STANDARD DEVIATION	: 0.001 ml

Expanded uncertainty (at 95% C.L.k=2) is ±0.002 ml

The product has been calibrated with the following devices:
Standard weights: 10 g
Using Balance Number: ABAL-24.420g/0.001 g (METTLER)
Thermometer NO: DM-25 -50°C to 300°C
All the above devices have valid calibrations traceable to NPL, India; traceable to international standards.

The above product has been examined for compliance to ASTM-E-1044 Class-A. It has been found to satisfy the specified requirements. The above item has been calibrated at 23.7°C at RH 44%.
The above calibration result is valid at the time of calibration under lab conditions. This report shall not be reproduced, except in full, unless with written permission from Glassco Laboratory Equipments.

CALIBRATED BY:
Mr. YOGENDRA PANWAR

DATE OF ISSUE: 21/04/2017

This is an electronically generated certificate.

Page 1 of 1



www.glasscolabs.com

P A I R I N G S P E R I F O R M E

雙層反應釜

採用膨脹係數3.3材質製造
框架採用不鏽鋼304材質

X

攪拌機 玻璃釜體 蓋子
歡迎客製化

X

周邊配件歡迎詢問



減壓濃縮機

電動升降功能

方便操作

X

TF及氟橡膠材質，雙向密封

X

螢幕顯示

X

內鍋採用不鏽鋼披覆TF

水熱反應罐

不鏽鋼304材質

X

PTFE內襯 (白色)
最高使用溫度200度

X

PPL內襯 (棕色)
最高使用溫度260度





TUNG KUANG
1000ml

012

實驗玻璃製品

Glassware



TABLE OF CONTENTS



P 20-22
燒杯



P 22-29
三角瓶. 過濾瓶



P 29-37
圓底瓶

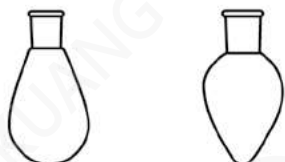

P 38-39
梨型(濃縮)瓶



P 40-41
檢化瓶

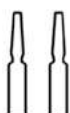

P 41
展示瓶

P 41
安瓶



P 42-52
樣本瓶. 取樣瓶



P 53-62
鋁蓋血清瓶. 血清瓶及配件



P 63
滴管



P 63
毛細管

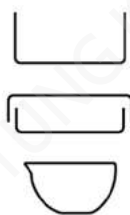

P 64-65
培養皿. 結晶皿



P 66-69
離心管. 試管



P 70
比色管



P 71-74
量瓶



P 74-75
量筒

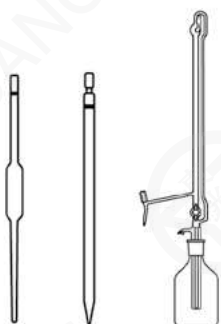

P 76-79
刻度吸管. 球型吸管. 滴定管



P 80-81
塞子



P 82-86
抽氣頭



P 86-87
字管



P 87-88
變換接頭

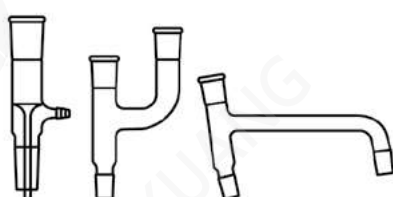

P 88-92
連接管



P 92-93
溫度計插座



P 94-95
緩衝瓶



P 96
緩衝接頭

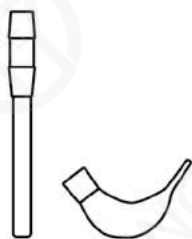

P 96-97
濃縮機用配件

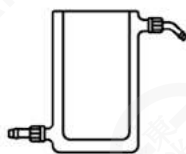

P 97
冷水槽

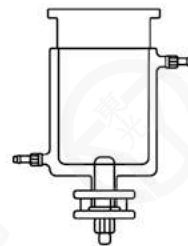

P 98-112
反應槽

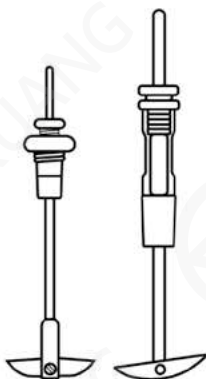

P 113-117
攪拌棒及配件



P 117-124
漏斗



P 124-126
過濾管



P 126-129
玻璃過濾器

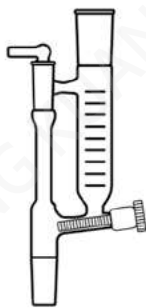
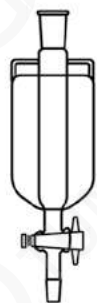

P 130-134
分液漏斗、加料漏斗及粉末漏斗



P 135
粉末加料球



P 135-136
蒸餾用玻管

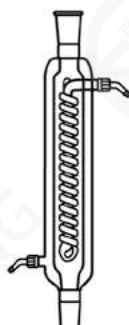
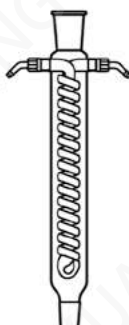
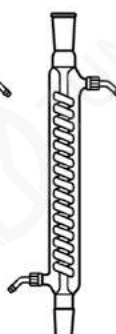
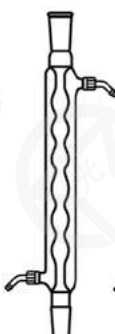
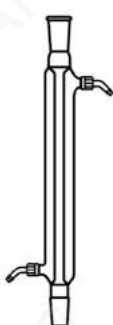

P 136-140
冷凝管

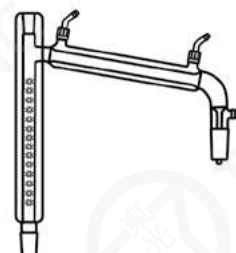
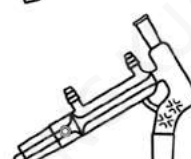
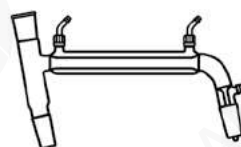

P 140-142
蒸餾管

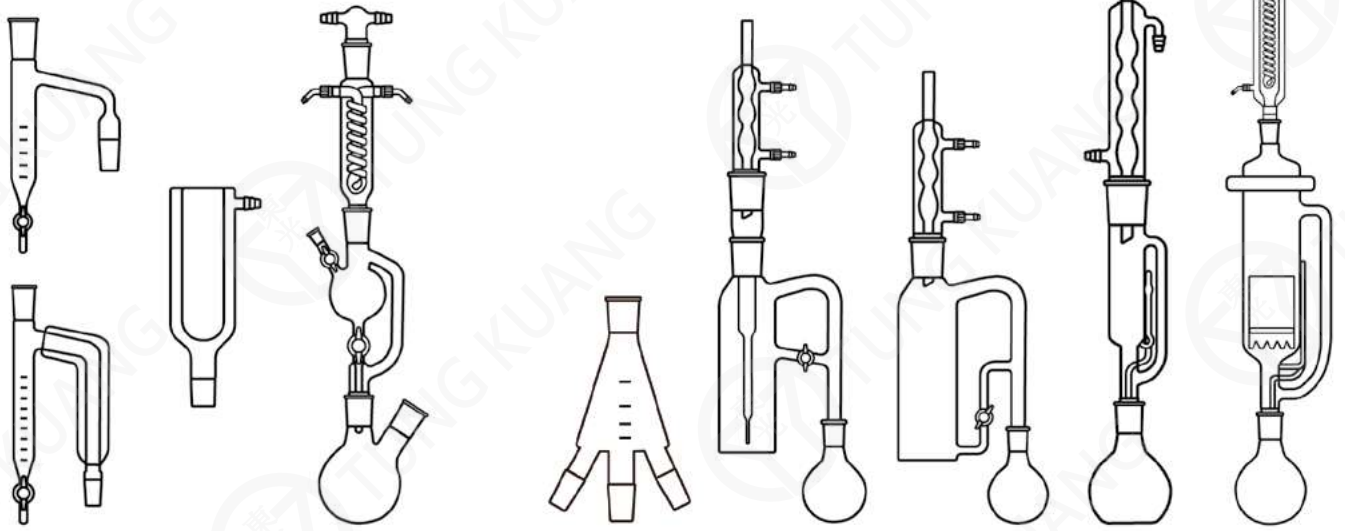

P 143-147
蒸餾裝置

P 148-152
萃取裝置

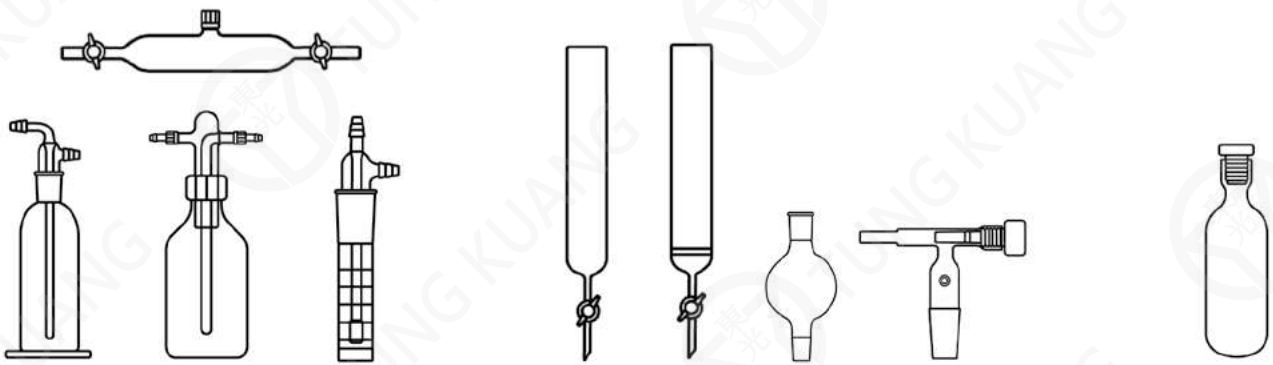

P 152-155
洗滌瓶. 收集器

P 156-168
層析管. 加壓頭/球

P 168-169
高壓管



P 169-178
真空管. 真空瓶

P 178
凍乾瓶

P 178-180
乾燥管



P 181
乾燥塔



P 181
鐘罩



P 181-182
乾燥器

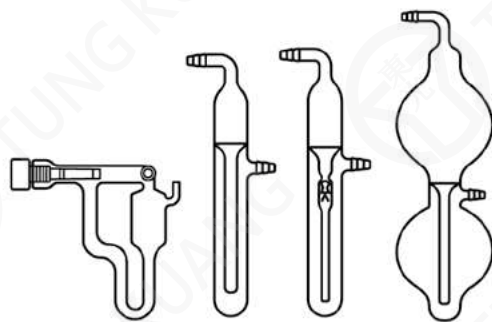

P 182-184
油管·油壺



P 184-185
真空抽氣管

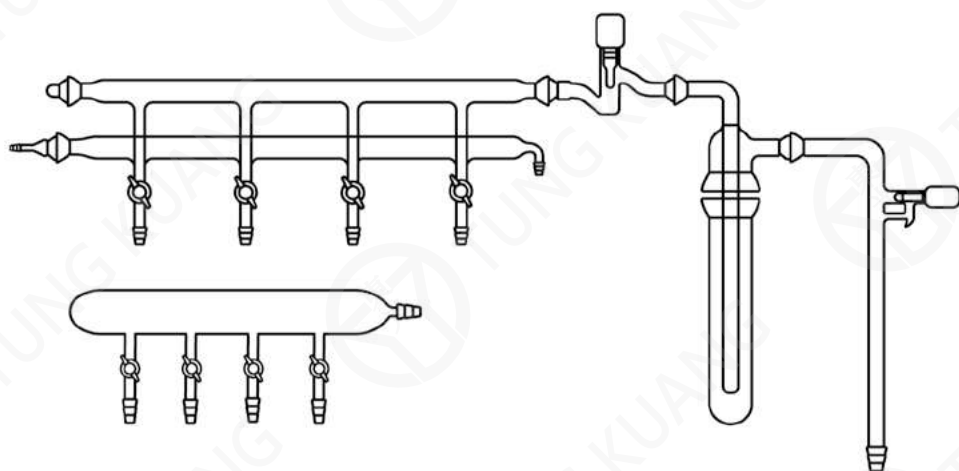

P 186-188
真空系統

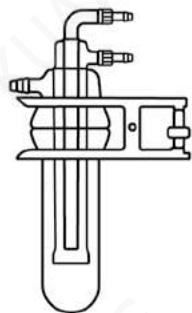

P 189
昇華裝置

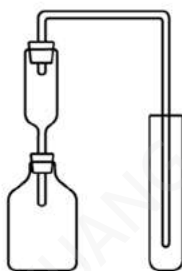

P 190-192
其他裝置

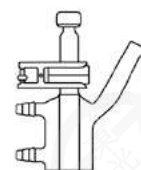
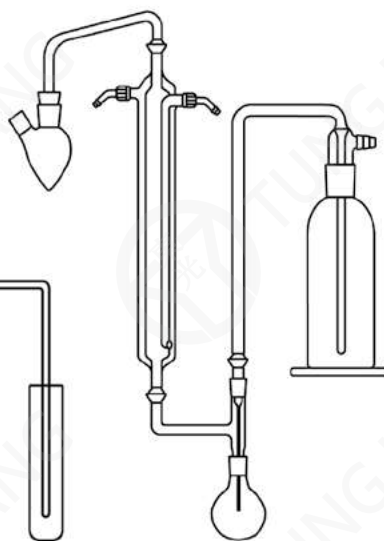

P 193
其他裝置

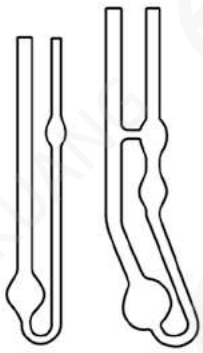

P 193-195
黏度計



P 195-198
溫度計

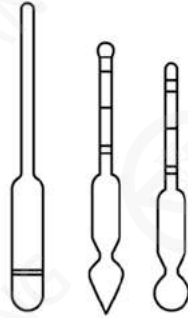

P 198-200
比重計

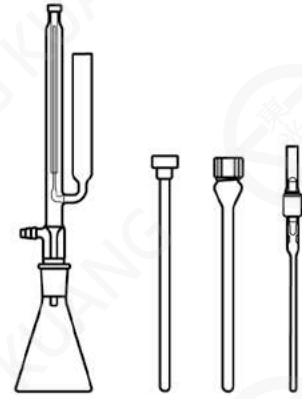

P 201-203
NMR裝置



P 203
玻棒

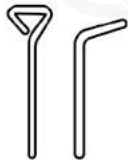

P 203-204
塗抹棒

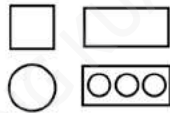

P 204-207
錶玻璃. 玻片



P 208-209
滴瓶. 噴霧瓶



P 209
比重瓶



P 210
染色盤. 染色壺



P 211-212
展開槽. 秤量瓶



P 212
BOD瓶



P 212
曝氣球

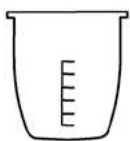

P 213
滴定杯



P 213
電解槽

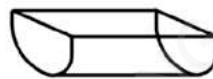

P 213
玻璃舟

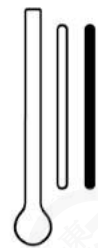

P 214
BET管

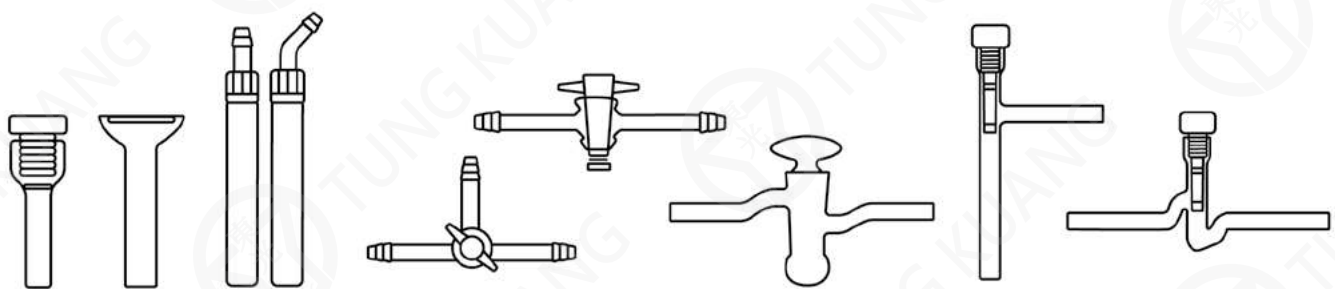

P 214-220
零件與活栓

低型燒杯 刻度具嘴

CORNING PYREX®



貨號	規格 ml	尺寸 OD×H/mm	刻度範圍 ml	刻度 ml	單價
A-100-01	10	25×32	無	無	
A-100-02	20	32×40	5~15	5	
A-100-03	30	35×56	5~25	10	
A-100-04	50	42×56	10~40	10	
A-100-05	100	50×72	20~80	10	
A-100-06	150	57×86	20~140	10	
A-100-07	250	68×90	25~200	25	
A-100-08	400	77×110	25~325	25	
A-100-09	600	90×124	50~500	50	
A-100-10	800	98×135	50~750	50	
A-100-11	1000	108×158	50~1L	50	
A-100-13	2000	131×193	200~2L	100	
A-100-14	3000	146×216	250~2.5L	125	IWAKI
A-100-15	4000	160×250	500~2.5L	250	
A-100-16	5L	180×275	500~5L	500	IWAKI
A-100-16B	5L	170×270	500~5L	500	SCHOTT
A-100-17	10L	240×360	2L~10L	1L	

低型燒杯 刻度具嘴

Glassoco



貨號	規格 ml	尺寸 OD×H/mm	刻度範圍 ml	刻度 ml	單價
229.402.02	10	25×35	無	無	
229.402.03	20	30×43	5~15	5	
229.402.03A	30	34×53	5~25	5	
229.402.04	50	42×60	10~45	5	
229.402.05	100	50×70	20~80	10	
229.402.06	150	60×80	20~140	10	
229.402.07	250	70×95	25~200	25	
229.402.08	400	80×110	25~325	25	
229.402.09	600	90×125	50~500	50	
229.402.10	1000	105×145	50~1L	50	
229.402.11	2000	132×185	200~1.8L	100	
229.202.13	3000	152×210	單刻 250~2.5L	125	
229.402.14	4000	168×260	500~3.5L	500	
229.202.14	5000	170×270	單刻 500~4.5L	250	
229.202.15	10L	220×350	單刻 1L~10L	500	

低型燒杯 刻度具嘴

經濟型



貨號	規格	單價
	ml	
A-100-30	10	
A-100-31	25	
A-100-20	50	
A-100-21	100	
A-100-22	250	
A-100-23	400	
A-100-24	500	
A-100-25	1000	
A-100-26	2000	
A-100-27	3000	
A-100-28	5000	
A-100-29	10L	

高型燒杯 刻度具嘴

CORNING PYREX®



貨號	規格	尺寸	刻度範圍	刻度	單價
	ml	OD×H/mm	ml	ml	
A-101-01	100	50×79	20~80	10	
A-101-02	200	56×102	25~150	25	
A-101-03	300	64×118	25~250	25	
A-101-04	400	69×127	25~325	25	
A-101-05	500	75×136	50~450	50	
A-101-06	600	79×152	50~550	50	
A-101-07	1000	89×187	50~900	50	

高型燒杯 刻度具嘴

Glassco



貨號	規格	尺寸	單價
	ml	OD×H/mm	
230.202.02	50	38×70	
230.202.03	100	48×80	
230.202.04	150	54×95	
230.202.05	250	60×120	
230.202.06	400	70×130	
230.202.07	600	80×150	
230.202.08	1000	90×180	

有柄燒杯



Pyrex® 燒杯加工。

貨號	規格 ml	尺寸 OD×H/mm	單價
A-102-01	250	68×90	
A-102-02	400	77×110	
A-102-03	600	90×124	
A-102-04	800	98×135	
A-102-05	1000	108×158	



有柄燒杯

經濟型



貨號	規格 ml	單價
A-102-B01	100	
A-102-B02	250	
A-102-B03	500	
A-102-B04	1000	
A-102-B05	2000	

錐型燒杯 具嘴

DURAN GROUP



貨號	規格 ml	尺寸 底 OD×H/mm	單價
A-103-01	150	59×87	
A-103-02	250	68×105	
A-103-03	500	86×1642	



三角瓶

經濟型



貨號	規格 ml	單價
A-104-28	25	
A-104-20	50	
A-104-21	125	
A-104-22	250	
A-104-23	500	
A-104-24	1000	
A-104-25	2000	
A-104-26	3000	
A-104-27	5000	

厚口三角瓶

CORNING PYREX®

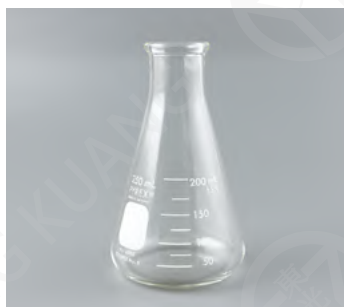

貨號	規格 ml	尺寸 底 OD×H/mm	刻度範圍	刻度	單價
			ml	ml	
A-104-01	10	31×50	5~10	5	
A-104-02	25	41×65	10~25	5	
A-104-03	50	51×78	20~50	10	
A-104-04	125	67×114	50~125	25	
A-104-05	250	82×132	50~200	25	
A-104-06	300	89×144	100~300	25	
A-104-07	500	101×176	100~500	50	
A-104-08	1000	129×216	250~1L	50	
A-104-09	2000	160×268	600~1.8L	200	
A-104-11	4000	206×360	1L~4L	500	
A-104-13	6000	241×410	1.5L~6L	500	

三角瓶

Glassco



25~1000ml 採用玻璃管製造，無氣泡，均勻透徹。

貨號	規格 ml	尺寸 底 OD×H/mm	刻度範圍	刻度	單價
			ml	ml	
231.402.01	25	42×75	10~25	5	
231.402.02	50	51×90	25~50	10	
231.402.03A	125	64×105	50~125	25	
231.402.04	250	85×145	50~250	25	
231.402.05	500	105×175	199~500	50	
231.402.06	1000	131×220	250~1L	50	
231.402.07	2000	166×280	600~2L	100	
231.202.08	3000	187×310	1L~3L	250	
231.202.09	5000	220×365	1L~5L	1L	

茶色三角瓶



茶色管子手工製作吹製。

貨號	規格 ml	尺寸	單價
		底 OD×H/mm	
A-105-01	50	51×78	
A-105-02	125	67×114	
A-105-03	250	82×132	
A-105-04	500	101×176	
A-105-05	1000	129×216	

底一溝三角瓶

經濟型



貨號	規格 ml	單價
A-111-B01	125	
A-111-B02	250	
A-111-B03	500	
A-111-B04	1000	
A-111-B05	2000	
A-111-B06	3000	

底一溝三角瓶

Pyrex® 三角瓶加工。



貨號	規格 ml	尺寸 OD×H/mm	單價
A-111-01	50	51×78	
A-111-02	125	67×114	
A-111-03	250	82×132	
A-111-04	500	101×176	
A-111-05	1000	129×216	
A-111-06	2000	160×268	
A-111-07	3000	192×305	



三溝三角瓶

Glassco

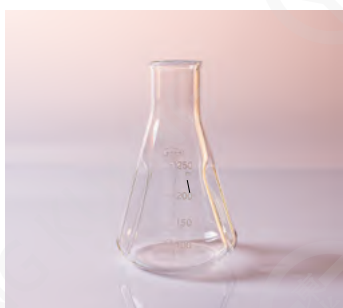

貨號	規格 ml	尺寸 底 OD×H/mm	口內徑 mm	單價
231.215.04	250	82×138	32	
231.215.05	500	101×186	36	
231.215.06	1000	129×222	43	
231.215.07	2000	161×282	49	



三溝三角瓶

Pyrex® 三角瓶加工。



貨號	規格 ml	尺寸 底 OD×H/mm	單價
A-151-01	50	51×78	
A-151-02	125	67×114	
A-151-03	250	82×132	
A-151-04	500	101×176	
A-151-05	1000	129×216	
A-151-06	2000	160×268	
A-151-07	3000	192×305	



螺蓋三角瓶



Pyrex®三角瓶加工。

貨號	規格 ml	螺蓋	單價
A-110-01	50	GL25	
A-110-02	125	GL25	
A-110-03	250	GL32	
A-110-04	500	GL32	
A-110-05	1000	GL45	



螺蓋三角瓶

Glassco



貨號	規格 ml	螺蓋	單價
075.202.04	250	GL32	
075.202.05	500	GL32	



磨砂三角瓶

Glassco



貨號	規格 ml	磨砂 Φ	單價
071.202.51	125	24/40	
071.202.52	250	24/40	
071.202.52A	300	24/40	
071.202.53	500	24/40	
071.202.54	1000	24/40	



磨砂三角瓶

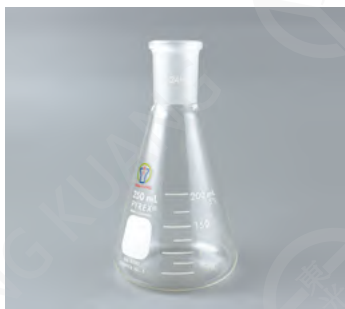

Pyrex® 三角瓶加工。

貨號	規格 ml	磨砂 \$	單價
A-115-01	10	14/20	
A-115-02	25	14/20	
A-115-03	50	14/20	
A-115-04	125	14/20	
A-115-05	250	14/20	
A-115-06	25	19/22	
A-115-07	50	19/22	
A-115-08	125	19/22	
A-115-09	250	19/22	
A-115-10	500	19/22	
A-115-11	50	24/40	
A-115-12	125	24/40	
A-115-13	250	24/40	
A-115-14	500	24/40	
A-115-15	1000	24/40	
A-115-16	2000	24/40	
A-115-17	3000	24/40	
A-115-18	5000	24/40	
A-115-19	500	29/42	
A-115-20	1000	29/42	
A-115-21	2000	29/42	
A-115-22	3000	29/42	
A-115-23	5000	29/42	
A-115-24	1000	45/50	
A-115-25	2000	45/50	
A-115-26	3000	45/50	
A-115-27	5000	45/50	

有栓三角瓶



Pyrex® 三角瓶加工。

貨號	規格 ml	磨砂 \$	單價
A-112-01	10	13	
A-112-02	25	13	
A-112-03	50	16	
A-112-04	125	19	
A-112-05	250	22	
A-112-06	500	29/32	
A-112-07	1000	29/32	

茶色磨砂三角瓶



茶色管子手工吹製。

貨號	規格 ml	磨砂 \$	單價
茶色磨砂三角瓶			
A-114-01	10	14/20	
A-114-02	25	14/20	
A-114-03	50	14/20	
A-114-04	125	14/20	
A-114-05	125	24/40	
A-114-06	250	24/40	
A-114-07	500	24/40	
A-114-08	1000	24/40	
茶色塞子			
A-168-B01		14/20	
A-168-B02		24/40	

碘測定瓶



Pyrex® 三角瓶加工。

貨號	規格 ml	磨砂 \$	單價
A-113-01	125	24/30	
A-113-02	250	24/30	
A-113-03	500	24/30	
A-113-04	1000	24/30	

碘測定瓶

Glassco



貨號	規格 ml	磨砂 \$	單價
072.202.01	250	24/29	
072.202.02	500	24/29	

過濾瓶



Pyrex® 三角瓶加工接測支。

貨號	規格	尺寸	單價
	ml	底 OD×H/mm	
A-106-01	10	31×50	
A-106-02	25	41×65	
A-106-03	50	51×78	
A-106-04	125	67×114	
A-106-05	250	82×132	
A-106-06	500	101×176	
A-106-07	1000	129×216	



厚壁過濾瓶

CORNING PYREX®



貨號	規格	尺寸	刻度範圍	刻度	矽膠塞	單價
	ml	底 OD×H/mm	ml	ml		
A-107-01	250	84×146	75~250	25	10	
A-107-02	500	106×184	150~500	50	13	
A-107-03	1000	137×238	300~1L	50	14	
A-107-04	2000	168×292	600~1.8L	200	16	
A-107-05	4000	198×356	1.5L~3.5L	500	22	



厚壁過濾瓶

Glassco



貨號	規格	尺寸	刻度範圍	刻度	單價
	ml	底 OD×H/mm	ml	ml	
074.402.03	125	70×114	50~125	25	
074.402.04	250	85×158	50~200	25	
074.402.05	500	160×190	100~500	50	
074.402.06	1000	136×233	300~1L	50	
074.402.07	2000	170×284	600~2L	100	
074.402.09	4000	205×358	1L~4L	250	



磨砂過濾瓶



貨號	規格 ml	磨砂 Φ	備註	單價
A-324-01	50	14/20		
A-324-02	100	14/20		
A-324-03	100	24/40		
A-324-04	250	24/40		
A-324-05	500	24/40		
A-324-06	1000	24/40		
A-324-08	1000	24/40	厚壁	
A-324-07	2000	24/40	厚壁	
A-324-09	4000	24/40	厚壁	
A-324-10	500	29/42	厚壁	
A-324-11	1000	29/42	厚壁	
A-324-12	2000	29/42	厚壁	
A-324-13	4000	29/42	厚壁	

直筒型過濾瓶



貨號	規格 L	尺寸 OD×H/mm	口內徑 mm	矽膠塞	單價
A-108-01	5	185×360	68	24	
A-108-02	10	240×420	70	26	
A-108-04	15	255×500	70	26	
A-108-03	20	290×535	70	26	

長頸圓底燒瓶

Glassco



貨號	規格 ml	頸徑 mm	尺寸 球徑×H/mm	單價
233.202.03	250	34	85×143	
233.202.04	500	34	105×168	
233.202.05	1L	42	131×200	
233.202.06	2L	50	166×240	

長頸圓底燒瓶

CORNING PYREX®



貨號	規格 ml	尺寸		單價
		球徑 × H/mm		
A-116-01	50	55 × 95		
A-116-02	100	65 × 110		
A-116-03	250	85 × 144		
A-116-04	500	105 × 168		
A-116-05	1L	131 × 200		
A-116-06	2L	166 × 260		
A-116-07	3L	184 × 260		
A-116-11	4L	207 × 315		
A-116-08	5L	221 × 380		
A-116-12	6L	236 × 355		
A-116-13	10L	279 × 420		
A-116-09	12L	295 × 378		
A-116-14	20L	345 × 515		
A-116-10	22L	349 × 426		
A-116-15	50L	480 × 600		

長頸側支蒸餾瓶



Pyrex® 圓底瓶加工接側支。

貨號	規格 ml	球徑 mm	側支外徑 mm	單價
A-109-02	250	85	8	
A-109-03	500	105	8	
A-109-04	1000	131	10	

磨砂長頸圓底瓶



Pyrex® 圓底瓶加工。

貨號	規格 ml	磨砂 \$	單價
A-117-02	100	24/40	
A-117-03	250	24/40	
A-117-04	500	24/40	
A-117-05	1L	24/40	
A-117-06	2L	24/40	
A-117-061	3L	24/40	
A-117-07	5L	24/40	
A-117-08	500	29/42	
A-117-09	1L	29/42	
A-117-10	2L	29/42	
A-117-101	3L	29/42	
A-117-11	5L	29/42	
A-117-120	3L	45/50	
A-117-12	5L	45/50	

半球圓底瓶



Pyrex® 圓底瓶加工。

貨號	規格 ml	磨砂 \$	單價
A-126-01	250	35/20	
A-126-02	500	35/20	
A-126-03	1L	35/20	
A-126-04	2L	35/20	
A-126-05	3L	35/20	

茶色磨砂圓底瓶



茶色管子手工吹製。

貨號	規格 ml	磨砂 \$	單價
A-119-B01	10	14/20	
A-119-B02	25	14/20	
A-119-B03	50	14/20	
A-119-B04	100	14/20	
A-119-B05	250	14/20	
A-119-B06	50	24/40	
A-119-B07	100	24/40	
A-119-B08	150	24/40	
A-119-B09	250	24/40	
A-119-B10	500	24/40	
A-119-B11	1L	24/40	

磨砂圓底瓶

Glassco



100~2000ml 採用玻璃管製造，無氣泡且均勻透徹。

貨號	規格 ml	球徑 mm	磨砂 \$	單價
057.202.58	100	64	24/40	
057.202.59	250	85	24/40	
057.202.59A	300	88	24/40	
057.202.60	500	105	24/40	
057.202.61	1L	131	24/40	
057.202.62	2L	166	24/40	
057.202.63	3L	185	24/40	
057.202.64	5L	223	24/40	

磨砂圓底瓶



Pyrex® 或 Duran SCHOTT 圓底瓶加工。

貨號	規格 ml	磨砂 \$	單價
A-119-01	5	14/20	
A-119-02	10	14/20	
A-119-03	15	14/20	
A-119-04	25	14/20	
A-119-05	50	14/20	
A-119-06	100	14/20	
A-119-07	150	14/20	
A-119-08	250	14/20	
A-119-09	500	14/20	
A-119-10	50	19/22	
A-119-11	100	19/22	
A-119-12	150	19/22	
A-119-13	250	19/22	
A-119-14	500	19/22	
A-119-150	25	24/40	
A-119-15	50	24/40	
A-119-16	100	24/40	
A-119-17	150	24/40	
A-119-18	250	24/40	
A-119-19	500	24/40	
A-119-20	1L	24/40	
A-119-21	2L	24/40	
A-119-22	3L	24/40	
A-119-221	4L	24/40	
A-119-23	5L	24/40	
A-119-231	6L	24/40	
A-119-232	10L	24/40	
A-119-24	12L	24/40	
A-119-25	250	29/42	
A-119-26	500	29/42	
A-119-27	1L	29/42	
A-119-28	2L	29/42	
A-119-29	3L	29/42	
A-119-291	4L	29/42	
A-119-30	5L	29/42	
A-119-301	6L	29/42	
A-119-302	10L	29/42	
A-119-31	12L	29/42	
A-119-32	3L	45/50	
A-119-41	4L	45/50	
A-119-33	5L	45/50	
A-119-42	6L	45/50	
A-119-421	10L	45/50	
A-119-34	12L	45/50	
A-119-341	20L	45/50	
A-119-35	22L	45/50	

磨砂平底瓶



Pyrex® 或 Duran SCHOTT 圓底瓶加工。

貨號	規格 ml	磨砂 \$	單價
A-121-01	10	14/20	
A-121-02	15	14/20	
A-121-03	25	14/20	
A-121-04	50	14/20	
A-121-05	100	14/20	
A-121-06	150	14/20	
A-121-07	250	14/20	
A-121-08	500	14/20	
A-121-09	50	24/40	
A-121-10	100	24/40	
A-121-11	150	24/40	
A-121-12	250	24/40	
A-121-13	500	24/40	
A-121-14	1L	24/40	
A-121-15	2L	24/40	
A-121-16	3L	24/40	
A-121-17	5L	24/40	
A-121-18	100	29/42	
A-121-19	150	29/42	
A-121-20	250	29/42	
A-121-21	500	29/42	
A-121-22	1L	29/42	
A-121-23	2L	29/42	
A-121-24	3L	29/42	
A-121-25	5L	29/42	
A-121-26	1L	45/50	
A-121-27	2L	45/50	
A-121-28	3L	45/50	
A-121-29	5L	45/50	
A-121-30	10L	45/50	
A-121-31	20L	45/50	

二口瓶



Pyrex® 或 Duran SCHOTT 圓底瓶加工。

貨號	規格	磨砂	單價
	ml	中 × 側 / \$	
A-123-01	10	14/20×14/20	
A-123-02	25	14/20×14/20	
A-123-03	50	14/20×14/20	
A-123-04	100	14/20×14/20	
A-123-05	150	14/20×14/20	
A-123-06	250	14/20×14/20	
A-123-07	500	14/20×14/20	
A-123-08	50	24/40×24/40	
A-123-09	100	24/40×24/40	
A-123-10	150	24/40×24/40	
A-123-11	250	24/40×24/40	
A-123-12	500	24/40×24/40	
A-123-13	1L	24/40×24/40	
A-123-14	2L	24/40×24/40	
A-123-15	3L	24/40×24/40	
A-123-16	5L	24/40×24/40	
A-123-161	10L	24/40×24/40	
A-123-17	12L	24/40×24/40	
A-123-18	250	29/42×24/40	
A-123-19	500	29/42×24/40	
A-123-20	1L	29/42×24/40	
A-123-21	2L	29/42×24/40	
A-123-22	3L	29/42×24/40	
A-123-23	5L	29/42×24/40	
A-123-231	10L	29/42×24/40	
A-123-24	12L	29/42×24/40	
A-123-25	3L	45/50×24/40	
A-123-26	5L	45/50×24/40	
A-123-261	10L	45/50×24/40	
A-123-27	12L	45/50×24/40	
A-123-271	20L	45/50×24/40	
A-123-28	22L	45/50×24/40	

二口瓶 GL14



圓底瓶手工加工，GL14 可插溫度計。

貨號	規格	磨砂	單價
	ml	\$	
A-118-01	50	14/20	
A-118-02	100	14/20	
A-118-03	250	14/20	
A-118-04	100	24/40	
A-118-05	250	24/40	
A-118-06	500	24/40	
A-118-07	1L	24/40	
A-118-08	2L	24/40	
A-118-09	3L	24/40	

三口瓶 斜口



Pyrex® 或 Duran SCHOTT 圓底瓶加工。

貨號	規格 ml	磨砂	單價
		左 × 中 × 右 / 寸	
A-125-01	10	14/20×14/20×14/20	
A-125-02	25	14/20×14/20×14/20	
A-125-03	50	14/20×14/20×14/20	
A-125-04	100	14/20×14/20×14/20	
A-125-05	150	14/20×14/20×14/20	
A-125-06	250	14/20×14/20×14/20	
A-125-07	500	14/20×14/20×14/20	
A-125-08	100	24/40×24/40×24/40	
A-125-09	150	24/40×24/40×24/40	
A-125-10	250	24/40×24/40×24/40	
A-125-11	500	24/40×24/40×24/40	
A-125-12	1L	24/40×24/40×24/40	
A-125-13	2L	24/40×24/40×24/40	
A-125-14	3L	24/40×24/40×24/40	
A-125-15	5L	24/40×24/40×24/40	
A-125-151	10L	24/40×24/40×24/40	
A-125-16	12L	24/40×24/40×24/40	
A-125-17	250	24/40×29/42×24/40	
A-125-18	500	24/40×29/42×24/40	
A-125-19	1L	24/40×29/42×24/40	
A-125-20	2L	24/40×29/42×24/40	
A-125-21	3L	24/40×29/42×24/40	
A-125-22	5L	24/40×29/42×24/40	
A-125-221	10L	24/40×29/42×24/40	
A-125-23	12L	24/40×29/42×24/40	
A-125-24	3L	24/40×45/50×24/40	
A-125-25	5L	24/40×45/50×24/40	
A-125-26	10L	24/40×45/50×24/40	
A-125-27	12L	24/40×45/50×24/40	
A-125-271	20L	24/40×45/50×24/40	
A-125-272	22L	24/40×45/50×24/40	
A-125-28	5L	29/42×45/50×29/42	
A-125-281	10L	29/42×45/50×29/42	
A-125-29	12L	29/42×45/50×29/42	
A-125-291	20L	29/42×45/50×29/42	
A-125-30	22L	29/42×45/50×29/42	

三口瓶 直口



Pyrex® 或 Duran SCHOTT 圓底瓶加工。

貨號	規格 ml	磨砂 左 × 中 × 右 / \$	單價
A-127-02	50	14/20×14/20×14/20	
A-127-03	100	14/20×14/20×14/20	
A-127-04	150	14/20×14/20×14/20	
A-127-05	250	14/20×14/20×14/20	
A-127-06	100	24/40×24/40×24/40	
A-127-07	150	24/40×24/40×24/40	
A-127-08	250	24/40×24/40×24/40	
A-127-09	500	24/40×24/40×24/40	
A-127-10	1L	24/40×24/40×24/40	
A-127-11	2L	24/40×24/40×24/40	
A-127-12	3L	24/40×24/40×24/40	
A-127-13	5L	24/40×24/40×24/40	
A-127-131	10L	24/40×24/40×24/40	
A-127-14	250	24/40×29/42×24/40	
A-127-15	500	24/40×29/42×24/40	
A-127-16	1L	24/40×29/42×24/40	
A-127-17	2L	24/40×29/42×24/40	
A-127-18	3L	24/40×29/42×24/40	
A-127-19	5L	24/40×29/42×24/40	
A-127-191	10L	24/40×29/42×24/40	
A-127-20	12L	24/40×29/42×24/40	
A-127-21	2L	24/40×45/50×24/40	
A-127-22	3L	24/40×45/50×24/40	
A-127-23	5L	24/40×45/50×24/40	
A-127-231	10L	24/40×45/50×24/40	
A-127-24	12L	24/40×45/50×24/40	
A-127-241	20L	24/40×45/50×24/40	
A-127-25	22L	24/40×45/50×24/40	
A-127-26	5L	29/42×45/50×29/42	
A-127-261	10L	29/42×45/50×29/42	
A-127-27	12L	29/42×45/50×29/42	
A-127-271	20L	29/42×45/50×29/42	
A-127-28	22L	29/42×45/50×29/42	

半包式雙層三口瓶



Pyrex® 或 Duran SCHOTT 圓底瓶加工。

貨號	規格 ml	磨砂 中 × 側 / \$	單價
A-132-02	100	14/20×14/20	
A-132-03	100	24/40×24/40	
A-132-04	250	24/40×24/40	
A-132-05	500	24/40×24/40	
A-132-06	1000	24/40×24/40	

四口瓶 二直二斜



Pyrex® 或 Duran SCHOTT 圓底瓶加工。

貨號	規格 ml	磨砂 中 × 三口 / \$	單價
A-129-01	100	24/40×14/20	
A-129-02	150	24/40×14/20	
A-129-03	250	24/40×14/20	
A-129-04	250	24/40×24/40	
A-129-05	500	24/40×24/40	
A-129-06	1L	24/40×24/40	
A-129-07	2L	24/40×24/40	
A-129-08	3L	24/40×24/40	
A-129-09	5L	24/40×24/40	
A-129-091	10L	24/40×24/40	
A-129-10	12L	24/40×24/40	
A-129-11	500	29/42×24/40	
A-129-12	1L	29/42×24/40	
A-129-13	2L	29/42×24/40	
A-129-14	3L	29/42×24/40	
A-129-15	5L	29/42×24/40	
A-129-151	10L	29/42×24/40	
A-129-16	12L	29/42×24/40	
A-129-17	3L	45/50×24/40	
A-129-18	5L	45/50×24/40	
A-129-181	10L	45/50×24/40	
A-129-19	12L	45/50×24/40	
A-129-191	20L	45/50×24/40	
A-129-20	22L	45/50×24/40	
A-129-21	5L	45/50×29/42	
A-129-211	10L	45/50×29/42	
A-129-22	12L	45/50×29/42	
A-129-221	20L	45/50×29/42	
A-129-23	22L	45/50×29/42	

全包式雙層三口瓶



Pyrex® 或 Duran SCHOTT 圓底瓶加工。

貨號	規格 ml	磨砂 中 × 側 / \$	單價
A-133-01	50	14/20×14/20	
A-133-02	100	14/20×14/20	
A-133-03	250	24/40×24/40	
A-133-04	500	24/40×24/40	
A-133-05	1000	24/40×24/40	

長頸濃縮瓶



貨號	規格 ml	頸徑 mm	尺寸 OD×H/mm	單價
A-128-01	100	22	61×200	
A-128-05	250	25	80×270	
A-128-02	300	25	85×270	
A-128-03	500	35	101×300	
A-128-06	1000	35	128×350	

磨砂濃縮瓶

Glassco



貨號	規格 ml	磨砂 \$	單價
069.470.20	250	24/40	
069.470.22	500	24/40	
069.470.24	1000	24/40	
069.470.26	2000	24/40	
069.470.28	3000	24/40	
069.202.05	250	29/32	
069.202.07	500	29/32	
069.202.09	1000	29/32	
069.202.10	2000	29/32	
069.202.12	3000	29/32	
NL.069.470.05	250	29/42	
NL.069.470.07	500	29/42	
NL.069.470.25	1000	29/42	
NL.069.470.27	2000	29/42	
NL.069.470.29	3000	29/42	

茶色磨砂濃縮瓶

茶色管子手工吹製。



貨號	規格 ml	磨砂 \$	單價
A-131-B01	10	14/20	
A-131-B02	25	14/20	
A-131-B03	50	14/20	
A-131-B04	100	14/20	
A-131-B05	150	14/20	
A-131-B06	250	14/20	
A-131-B07	25	24/40	
A-131-B08	50	24/40	
A-131-B09	100	24/40	
A-131-B10	150	24/40	
A-131-B11	250	24/40	
A-131-B12	500	24/40	
A-131-B13	1000	24/40	

磨砂濃縮瓶

Glassco



貨號	規格 ml	磨砂 \$	單價
A-131-01	5	14/20	
A-131-02	10	14/20	
A-131-03	25	14/20	
A-131-04	50	14/20	
A-131-05	100	14/20	
A-131-06	150	14/20	
A-131-07	200	14/20	
A-131-071	250	14/20	
A-131-08	300	14/20	
A-131-16	25	19/22	
A-131-17	50	19/22	
A-131-18	100	19/22	
A-131-19	150	19/22	
A-131-20	250	19/22	
A-131-21	300	19/22	
A-131-22	50	24/40	
A-131-23	100	24/40	
A-131-24	150	24/40	
A-131-25	200	24/40	
A-131-25-1	250	24/40	
A-131-26	300	24/40	
A-131-27	500	24/40	
A-131-28	1000	24/40	
A-131-29	2000	24/40	
A-131-291	3000	24/40	
A-131-30	100	29/32	
A-131-31	150	29/32	
A-131-32	200	29/32	
A-131-321	250	29/32	
A-131-33	300	29/32	
A-131-34	500	29/32	
A-131-35	1000	29/32	
A-131-36	2000	29/32	
A-131-37	3000	29/32	
A-131-38	100	29/42	
A-131-39	150	29/42	
A-131-40	200	29/42	
A-131-401	250	29/42	
A-131-41	300	29/42	
A-131-42	500	29/42	
A-131-43	1000	29/42	
A-131-44	2000	29/42	
A-131-45	3000	29/42	

磨砂檢化瓶



貨號	規格 ml	磨砂 \$	單價
A-136-01	5	14/20	
A-136-02	10	14/20	
A-136-03	25	14/20	
A-136-04	50	14/20	
A-136-05	100	14/20	
A-136-051	150	14/20	
A-136-06	250	14/20	
A-136-12	25	19/22	
A-136-13	50	19/22	
A-136-14	100	19/22	
A-136-141	150	19/22	
A-136-15	250	19/22	
A-136-16	50	24/40	
A-136-17	100	24/40	
A-136-171	150	24/40	
A-136-18	250	24/40	
A-136-19	500	24/40	
A-136-191	1000	24/40	
A-136-20	100	29/32	
A-136-201	150	29/32	
A-136-21	250	29/32	
A-136-22	500	29/32	
A-136-23	1000	29/32	

磨砂二口檢化瓶



貨號	規格 ml	磨砂 \$	單價
A-137-01	10	14/20	
A-137-02	25	14/20	
A-137-03	50	14/20	
A-137-04	100	14/20	
A-137-05	250	14/20	
A-137-12	100	24/40	
A-137-11	250	24/40	
A-137-13	500	24/40	
A-137-14	1000	24/40	

磨砂三口檢化瓶



貨號	規格 ml	磨砂 \$	單價
A-130-01	10	14/20	
A-130-02	25	14/20	
A-130-03	50	14/20	
A-130-04	100	14/20	
A-130-05	250	14/20	
A-130-100	100	24/40	
A-130-10	250	24/40	
A-130-11	500	24/40	
A-130-12	1000	24/40	

展示瓶 附矽膠塞



貨號	規格 ml	矽膠塞	單價
A-176-001	10	#1	
A-176-01	25	#5	
A-176-02	50	#6	
A-176-03	100	#7	
A-176-040	150	#8	
A-176-04	250	#8	
A-176-05	500	#9	
A-176-06	1000	#10	

安瓶

台製



貨號	規格 ml	尺寸 OD×瓶長/mm	總高 mm	包裝	單價
A-575-01	1	10×28	64	775支/盒	
A-575-02	2	12×33	74	520支/盒	
A-575-03	5	17.5×42.5	84	150支/盒	
A-575-04	10	17.5×64.5	106	150支/盒	
A-575-05	20	22.5×77	127	100支/盒	

茶色安瓶

台製



貨號	規格 ml	尺寸 OD×瓶長/mm	總高 mm	包裝	單價
A-575-B01	1	10×28	64	775支/盒	
A-575-B02	2	12×33	74	520支/盒	
A-575-B03	5	17.5×42.5	84	150支/盒	
A-575-B04	10	17.5×64.5	106	150支/盒	
A-575-B05	20	22.5×77	127	100支/盒	

螺蓋樣本瓶 黑蓋橡膠墊片

KIMBLE®



黑蓋橡膠墊片，可高壓滅菌。

貨號	規格 ml	尺寸 OD×H(不含蓋)/mm	螺蓋	包裝	單價
A-515-01	2	12×35	8-425	支 72支/盒	
A-515-02	4	15×45	13-425	支 72支/盒	
A-515-03	8	17×60	15-425	支 72支/盒	
A-515-04	12	19×65	15-425	支 144支/盒	
A-515-05	16	21×70	18-400	支 144支/盒	
A-515-06	24	23×85	20-400	支 144支/盒	
A-515-07	32	25×95	22-400	支 144支/盒	
A-515-08	20	28×57	24-400	支 144支/盒	
A-515-09	30	28×70	24-400	支 144支/盒	
A-515-10	40	28×95	24-400	支 144支/盒	
A-515-11	45	28×108	24-400	支 144支/盒	

螺蓋樣本瓶 白蓋 PTFE 墊片

KIMBLE®



白蓋尿素螺蓋、PTFE 墊片。

貨號	規格 ml	尺寸 OD×H(不含蓋)/mm	螺蓋	包裝	單價
A-576-10	1.8	12×32	8-425	支 100支/盒	
A-576-01	2	15×28	13-425	支 200支/盒	
A-576-02	4	15×45	13-425	支 100支/盒	
A-576-03	6	19×40	15-425	支 200支/盒	
A-576-04	8	17×60	15-425	支 200支/盒	
A-576-05	12	19×65	15-425	支 200支/盒	
A-576-06	20	28×57	24-400	支 144支/盒	
A-576-07	30	28×70	24-400	支 144支/盒	
A-576-08	45	28×108	24-400	支 144支/盒	
A-576-09	60	30×123	24-400	支 144支/盒	

玻璃閃爍瓶 20ml

DGS



貨號	規格 ml	尺寸 OD×H(不含蓋)/mm	螺蓋 墊片	包裝	單價
A-487-01	20	28×61	白蓋 鋁箔墊片	100支/盒	
A-487-02	20	28×61	白蓋 PE墊片	100支/盒	
A-487-04	20	28×61	綠蓋 TF墊片	100支/盒	
A-487-05	20	28×61	瓶子 不附蓋	100支/盒	
A-487-07	白蓋 鋁箔墊片		22-400	100個/包	
A-487-08	白蓋 PE墊片		22-400	100個/包	
A-487-09	綠蓋 TF墊片		22-400	100個/包	

玻璃閃爍瓶 20ml

經濟型



貨號	規格	尺寸	螺蓋 墊片	包裝	單價
	ml	OD×H(不含蓋)/mm			
A-487-B01	透明 20	27.5×57	白蓋 鋁箔墊片	100 支 / 盒	
A-487-B02	透明 20	27.5×57	白蓋 PE 墊片	100 支 / 盒	
A-487-B03	透明 20	27.5×57	白蓋 TF 墊片	100 支 / 盒	
A-487-B04	茶色 20	27.5×57	白蓋 PE 墊片	100 支 / 盒	
A-487-B05	茶色 20	27.5×57	白蓋 TF 墊片	100 支 / 盒	
A-487-B06	白蓋 PE 墊片	22-400	22-400	100 個 / 包	
A-487-B07	白蓋 TF 墊片	22-400	22-400	100 個 / 包	

玻璃閃爍瓶 7ml

KIMBLE®



貨號	規格	尺寸	螺蓋 墊片	包裝	單價
	ml	OD×H(不含蓋)/mm			
A-487-06	7	17×54	白蓋 鋁箔墊片	200 支 / 盒	
A-487-10	7	17×54	白蓋 PE 墊片	200 支 / 盒	
A-487-11	7	17×54	綠蓋 TF 墊片	200 支 / 盒	
A-487-13	白蓋 鋁箔墊片		15-425	200 個 / 包	
A-487-14	白蓋 PE 墊片		15-425	200 個 / 包	
A-487-15	綠蓋 TF 墊片		15-425	200 個 / 包	

玻璃閃爍瓶 7ml

經濟型



貨號	規格	尺寸	螺蓋 墊片	包裝	單價
	ml	OD×H(不含蓋)/mm			
A-487-B11	7	17×55	白蓋 鋁箔墊片	200 支 / 盒	
A-487-B14	7	17×55	白蓋 PE 墊片	200 支 / 盒	
A-487-B12	白蓋 PE 墊片		15-425	100 個 / 包	
A-487-B13	白蓋 TF 墊片		15-425	100 個 / 包	

樣本瓶閥門



貨號	規格	包裝	單價
	ml		
A-PS-614158	13-425	12 個 / 包	
A-PS-614160	15-425	12 個 / 包	
A-PS-614161	18-400	12 個 / 包	
A-PS-614170	20-400	12 個 / 包	
A-PS-614163	24-400	12 個 / 包	



PP 墊片



TF 墊片

用於血清保、試料保存、油脂類...等。
也可用於冷凍保存，內裝液體容量須小於瓶子容量一半。

貨號	規格 ml	尺寸 OD×H/mm	包裝	單價
PP 墊片 - 耐溫 98°C。				
A-483-01	1.5	11.7×32	100 支 / 盒	
A-483-02	2	13×40	100 支 / 盒	
A-483-03	2	15×32	100 支 / 盒	
A-483-04	3	15×40	100 支 / 盒	
A-483-05	4	15×45	100 支 / 盒	
A-483-06	5	16.5×45	100 支 / 盒	
A-483-07	10	19×55	100 支 / 盒	
A-483-08	12	19×70	100 支 / 盒	
A-483-09	8	21×45	50 支 / 盒	
A-483-10	10	24×45	50 支 / 盒	
A-483-11	15	25×50	50 支 / 盒	
A-483-12	20	27×55	50 支 / 盒	
A-483-13	30	30×65	50 支 / 盒	
A-483-14	50	40×75	50 支 / 盒	
A-483-15	100	40×120	25 支 / 盒	
A-483-16	110	50×90	20 支 / 盒	
A-483-17	150	50×125	20 支 / 盒	
TF 墊片 - 耐溫 121°C，可耐酸鹼。				
A-483-B01	1.5	11.7×32	100 支 / 盒	
A-483-B02	2	13×40	100 支 / 盒	
A-483-B03	2	15×32	100 支 / 盒	
A-483-B04	3	15×40	100 支 / 盒	
A-483-B05	4	15×45	100 支 / 盒	
A-483-B06	5	16.5×45	100 支 / 盒	
A-483-B07	10	19×55	100 支 / 盒	
A-483-B08	12	19×70	100 支 / 盒	
A-483-B09	8	21×45	50 支 / 盒	
A-483-B10	10	24×45	50 支 / 盒	
A-483-B11	15	25×50	50 支 / 盒	
A-483-B12	20	27×55	50 支 / 盒	
A-483-B13	30	30×65	50 支 / 盒	
A-483-34	50	40×75	50 支 / 盒	
A-483-B15	100	40×120	25 支 / 盒	
A-483-36	110	50×90	20 支 / 盒	
A-483-B17	150	50×125	20 支 / 盒	



PP 墊片



TF 墊片

用於血清保、試料保存、油脂類...等。
也可用於冷凍保存，內裝液體容量須小於瓶子容量一半。

貨號	規格 ml	尺寸 OD×H/mm	包裝	單價
PP 墊片 - 耐溫 98°C。				
A-484-01	1.5	11.7×32	100 支 / 盒	
A-484-02	2	13×40	100 支 / 盒	
A-484-03	2	15×32	100 支 / 盒	
A-484-04	3	15×40	100 支 / 盒	
A-484-05	4	15×45	100 支 / 盒	
A-484-06	5	16.5×45	100 支 / 盒	
A-484-07	10	19×55	100 支 / 盒	
A-484-08	12	19×70	100 支 / 盒	
A-484-09	8	21×45	50 支 / 盒	
A-484-10	10	24×45	50 支 / 盒	
A-484-11	15	25×50	50 支 / 盒	
A-484-12	20	27×55	50 支 / 盒	
A-484-13	30	30×65	50 支 / 盒	
A-484-14	50	40×75	50 支 / 盒	
A-484-15	100	40×120	25 支 / 盒	
A-484-16	110	50×90	20 支 / 盒	
A-484-17	150	50×125	20 支 / 盒	
TF 墊片 - 耐溫 121°C，可耐酸鹼。				
A-484-B01	1.5	11.7×32	100 支 / 盒	
A-484-B02	2	13×40	100 支 / 盒	
A-484-B03	2	15×32	100 支 / 盒	
A-484-B04	3	15×40	100 支 / 盒	
A-484-B05	4	15×45	100 支 / 盒	
A-484-B06	5	16.5×45	100 支 / 盒	
A-484-B07	10	19×55	100 支 / 盒	
A-484-B08	12	19×70	100 支 / 盒	
A-484-29	8	21×45	50 支 / 盒	
A-484-30	10	24×45	50 支 / 盒	
A-484-B11	15	25×50	50 支 / 盒	
A-484-B12	20	27×55	50 支 / 盒	
A-484-B13	30	30×65	50 支 / 盒	
A-484-B14	50	40×75	50 支 / 盒	
A-484-B15	100	40×120	25 支 / 盒	
A-484-36	110	50×90	20 支 / 盒	
A-484-B17	150	50×125	20 支 / 盒	

樣本瓶用配件

NEG



貨號	品名	規格	單價
A-598-01	尿素白蓋	1.5ml 用	
A-598-02	尿素白蓋	2~5ml 用	
A-598-021	尿素白蓋	8ml 用	
A-598-03	尿素白蓋	10~15ml 用	
A-598-04	尿素白蓋	20ml 用	
A-598-05	尿素白蓋	30ml 用	
A-598-06	尿素白蓋	50~100ml 用	
A-598-07	尿素白蓋	110~150ml 用	
A-598-A01	PP 墊片	1.5ml 用	
A-598-A02	PP 墊片	2~5ml 用	
A-598-A021	PP 墊片	8ml 用	
A-598-A03	PP 墊片	10~15ml 用	
A-598-A04	PP 墊片	20ml 用	
A-598-A05	PP 墊片	30ml 用	
A-598-A06	PP 墊片	50~100ml 用	
A-598-A07	PP 墊片	110~150ml 用	
A-598-B01	PTFE 墊片	1.5ml 用	
A-598-B02	PTFE 墊片	2~5ml 用	
A-598-B021	PTFE 墊片	8ml 用	
A-598-B03	PTFE 墊片	10~15ml 用	
A-598-B04	PTFE 墊片	20ml 用	
A-598-B05	PTFE 墊片	30ml 用	
A-598-B06	PTFE 墊片	50~100ml 用	
A-598-B07	PTFE 墊片	110~150ml 用	

微量樣本瓶

KIMBLE®



PTFE/Silicone 墊片。
瓶身有刻度，瓶蓋中孔蓋。

貨號	規格	尺寸	螺蓋	單價
	ml	OD×H/mm		
A-514-01	1	14×49	13-425	
A-514-02	2	21×40	20-400	
A-514-03	3	21×51	20-400	
A-514-04	5	21×62	20-400	
A-514-05	10	25×73	24-400	

茶色微量樣本瓶

KIMBLE®



PTFE/Silicone 墊片。
瓶身有刻度，瓶蓋中孔蓋。

貨號	規格	尺寸	螺蓋	單價
	ml	OD×H/mm		
A-513-01	1	14×49	13-425	
A-513-02	2	21×40	20-400	
A-513-03	3	21×51	20-400	
A-513-04	5	21×62	20-400	

玻璃樣本瓶 直筒型

Qorpak



材質 Soda Lime。
瓶身可高溫高壓滅菌、乾熱滅菌及化學滅菌。

貨號	規格 ml	尺寸 OD×H/mm	螺蓋	單價
黑色螺旋蓋 Vinyle(Vinyle 墊片可耐一般溶劑)				
A-488-02	30	43×43	43-400	
A-488-03	60	55×49	53-400	
A-488-04	120	60×69	58-400	
A-488-05	240	73×89	70-400	
A-488-06	480	91×96	89-400	
A-488-07	960	95×170	89-400	
綠色螺旋蓋 PTFE(PTFE 墊片可耐酸鹼有機溶劑)				
A-488-02-1	30	43×43	43-400	
A-488-03-1	60	55×49	53-400	
A-488-04-1	120	60×69	58-400	
A-488-05-1	240	73×89	70-400	
A-488-06-1	480	91×96	89-400	
A-488-07-1	960	95×170	89-400	



玻璃樣本瓶 直筒型

Qorpak



材質 Soda Lime。
瓶身可高溫高壓滅菌、乾熱滅菌及化學滅菌。

貨號	規格 ml	尺寸 OD×H/mm	螺蓋	單價
黑色螺旋蓋 Vinyle(Vinyle 墊片可耐一般溶劑)				
A-488-B03	60	55×49	53-400	
A-488-B04	120	60×69	58-400	
A-488-B05	240	73×89	70-400	
A-488-B06	480	91×96	89-400	
A-488-B07	960	95×170	89-400	
綠色螺旋蓋 PTFE(PTFE 墊片可耐酸鹼有機溶劑)				
A-488-C03	60	55×49	53-400	
A-488-C04	120	60×69	58-400	
A-488-C05	240	73×89	70-400	
A-488-C06	480	91×96	89-400	
A-488-C07	960	95×170	89-400	



材質 Soda Lime。
瓶身可高溫高壓滅菌、乾熱滅菌及化學滅菌。

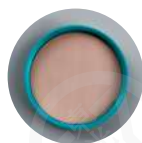

貨號	規格 ml	尺寸 OD×H/mm	螺蓋	單價
黑色螺旋蓋 Vinyle(Vinyle 墊片可耐一般溶劑)				
A-577-01	15	24×62	20-400	
A-577-02	30	35×72	24-400	
A-577-03	60	37×86	28-400	
A-577-04	120	45×112	33-400	
A-577-05	240	51×137	43-400	
A-577-06	480	62×167	48-400	
A-577-07	960	83×202	58-400	
綠色螺旋蓋 PTFE(PTFE 墊片可耐酸鹼有機溶劑)				
A-577-B01	15	24×62	20-400	
A-577-B02	30	35×72	24-400	
A-577-B03	60	37×86	28-400	
A-577-B04	120	45×112	33-400	
A-577-B05	240	51×137	43-400	
A-577-B06	480	62×167	48-400	
A-577-B07	960	83×202	58-400	

平口取樣瓶



貨號	規格 ml	尺寸 OD×H/mm	包裝	廠牌	單價
A-517-01	透明 1	8×40	200 支 / 盒	NATIONAL	
A-517-02	茶色 1	8×40	200 支 / 盒	NATIONAL	
A-517-03	透明 1	8×40	200 支 / 盒	經濟型	

平口取樣瓶



貨號	規格 ml	尺寸 OD×H/mm	包裝	單價
A-518-01	2	12×35	144 支 / 盒	
A-518-02	4	15×45	144 支 / 盒	
A-518-04	12	19×65	144 支 / 盒	
A-518-05	28	29×65	144 支 / 盒	
A-518-07	48	29×94	144 支 / 盒	



自動取樣瓶

KIMBLE®



中孔蓋附 TF 墊片。

貨號	規格 ml	尺寸 OD×H/mm	螺蓋	單價
A-581-01	8	17×63	15-425	
A-581-02	12	19×67	15-425	
A-581-03	16	21×72	18-400	
A-581-04	24	23×87	20-400	
A-581-05	40	28×98	24-400	



自動取樣瓶 8-425



自動取樣瓶蓋子及墊片



自動取樣瓶專用內管

自動取樣瓶

NATIONAL

自動取樣瓶 8-425

貨號	規格 ml	尺寸 OD×H/mm	螺蓋	刻度	包裝	單價
A-531-01	透明本體 1.8	12×32	8-425	無刻度	100 支 / 盒	
A-531-02	透明本體 1.8	12×32	8-425	有刻度	100 支 / 盒	
A-531-03	茶色本體 1.8	12×32	8-425	無刻度	100 支 / 盒	
A-531-04	茶色本體 1.8	12×32	8-425	有刻度	100 支 / 盒	

自動取樣瓶用配件 8-425

貨號	品項	規格	螺蓋	包裝	單價
A-596-01	中孔 PP 蓋 TF 墊片	1.8ml 用	8-425	100 個 / 包	
A-596-02	實心酚醛樹脂蓋 TF 墊片	1.8ml 用	8-425	100 個 / 包	
A-596-03	中孔 PP 蓋	1.8ml 用	8-425	100 個 / 包	
A-596-04	TF 墊片	1.8ml 用	8-425	100 個 / 包	
A-596-05	TF 墊片具切割線	1.8ml 用	8-425	100 個 / 包	



自動取樣瓶 10-425



自動取樣瓶蓋子及墊片



自動取樣瓶專用內管

自動取樣瓶 10-425

NATIONAL

自動取樣瓶 10-425

貨號	規格 ml	尺寸 OD×H/mm	螺蓋	刻度	包裝	單價
A-578-01	透明本體	1.8	12×32	10-425	無刻度	100支/盒
A-578-02	透明本體	1.8	12×32	10-425	有刻度	100支/盒
A-578-03	茶色本體	1.8	12×32	10-425	無刻度	100支/盒
A-578-04	茶色本體	1.8	12×32	10-425	有刻度	100支/盒

自動取樣瓶用配件 10-425

貨號	品項	規格	螺蓋	包裝	單價
A-596-B01	中孔 PP 蓋 TF 墊片	1.8ml 用	10-425	100個/包	
A-596-B02	中孔 PP 蓋	1.8ml 用	10-425	100個/包	
A-596-B03	TF 墊片	1.8ml 用	10-425	100個/包	
A-596-B04	TF 墊片具切割線	1.8ml 用	10-425	100個/包	



自動取樣瓶 13-425



自動取樣瓶蓋子及墊片



自動取樣瓶專用內管

自動取樣瓶 13-425

NATIONAL

自動取樣瓶 13-425

貨號	規格 ml	尺寸 OD×H/mm	螺蓋	刻度	包裝	單價
A-579-01	透明本體	4	15×45	13-425	無刻度	100支/盒
A-579-02	透明本體	4	15×45	13-425	有刻度	100支/盒
A-579-03	茶色本體	4	15×45	13-425	無刻度	100支/盒
A-579-04	茶色本體	4	15×45	13-425	有刻度	100支/盒

自動取樣瓶用配件 13-425

貨號	品項	規格	螺蓋	包裝	單價
A-596-C01	中孔 PP 蓋 TF 墊片	4ml 用	13-425	100個/包	
A-596-C02	實心酚醛樹脂蓋 TF 墊片	4ml 用	13-425	100個/包	
A-596-C03	中孔 PP 蓋	4ml 用	13-425	100個/包	
A-596-C04	TF 墊片	4ml 用	13-425	100個/包	



自動取樣瓶 8-425



自動取樣瓶蓋子及墊片



自動取樣瓶專用內管

自動取樣瓶 8-425

經濟型

自動取樣瓶 8-425

貨號	規格 ml	尺寸 OD×H/mm	螺蓋	刻度	包裝	單價
A-531-B01	透明 /TF 墊片	2	12×32	8-425	無刻度	100 支 / 盒
A-531-B02	透明 /TF 墊片	2	12×32	8-425	有刻度	100 支 / 盒
A-531-B03	茶色 /TF 墊片	2	12×32	8-425	無刻度	100 支 / 盒
A-531-B04	茶色 /TF 墊片	2	12×32	8-425	有刻度	100 支 / 盒
A-531-B05	透明本體	2	12×32	8-425	無刻度	100 支 / 盒
A-531-B06	透明本體	2	12×32	8-425	有刻度	100 支 / 盒
A-531-B07	茶色本體	2	12×32	8-425	無刻度	100 支 / 盒
A-531-B08	茶色本體	2	12×32	8-425	有刻度	100 支 / 盒

自動取樣瓶用配件 8-425

貨號	品項	規格	螺蓋	包裝	單價
A-597-01	中孔 PP 蓋 TF 墊片	2ml 用	8-425	100 個 / 包	
A-597-02	黑色實心蓋 TF 墊片	2ml 用	8-425	100 個 / 包	
A-597-03	中孔 PP 蓋	2ml 用	8-425	100 個 / 包	
A-597-04	TF 墊片	2ml 用	8-425	100 個 / 包	
A-597-05	TF 墊片具切割線	2ml 用	8-425	100 個 / 包	

自動取樣瓶用內管 8-425

貨號	品項	規格	螺蓋	容量	包裝	單價
A-602-01	平底試管	2ml 用	8-425	250	100 個 / 包	
A-602-02	尖底試管	2ml 用	8-425	200	100 個 / 包	
A-602-03	尖底試管含支架	2ml 用	8-425	150	100 個 / 包	



自動取樣瓶 9-425



自動取樣瓶蓋子及墊片



自動取樣瓶專用內管



自動取樣瓶 13-425

自動取樣瓶 9-425

經濟型

自動取樣瓶 9-425

貨號	規格 ml	尺寸 OD×H/mm	螺蓋	刻度	包裝	單價
A-578-B01	透明 /TF 墊片	2	12×32	9-425	有刻度	100 支 / 盒
A-578-B02	茶色 /TF 墊片	2	12×32	9-425	有刻度	100 支 / 盒
A-578-B03	透明本體	2	12×32	9-425	有刻度	100 支 / 盒
A-578-B04	茶色本體	2	12×32	9-425	有刻度	100 支 / 盒

自動取樣瓶用配件 9-425

貨號	品項	規格	螺蓋	包裝	單價
A-597-B01	藍色中孔 PP 蓋 TF 墊片	2ml 用	9-425	100 個 / 包	
A-597-B02	實心 PP 蓋 TF 墊片	2ml 用	9-425	100 個 / 包	
A-597-B03	TF 墊片	2ml 用	9-425	100 個 / 包	
A-597-B04	TF 墊片具切割線	2ml 用	9-425	100 個 / 包	

自動取樣瓶用內管 9-425

貨號	品項	規格	螺蓋	容量	包裝	單價
A-602-B01	平底試管	2ml 用	9-425	300	100 個 / 包	
A-602-B02	尖底試管	2ml 用	9-425	250	100 個 / 包	
A-602-B03	尖底試管含支架	2ml 用	9-425	200	100 個 / 包	

自動取樣瓶 13-425

經濟型

自動取樣瓶 13-425

貨號	規格 ml	尺寸 OD×H/mm	螺蓋	刻度	包裝	單價
A-579-B01	透明 /TF 墊片	4	15×45	13-425	無刻度	100 支 / 盒
A-579-B02	透明 /TF 墊片	4	15×45	13-425	有刻度	100 支 / 盒
A-579-B03	茶色 /TF 墊片	4	15×45	13-425	無刻度	100 支 / 盒
A-579-B04	茶色 /TF 墊片	4	15×45	13-425	有刻度	100 支 / 盒
A-579-B05	透明本體	4	15×45	13-425	無刻度	100 支 / 盒
A-579-B06	透明本體	4	15×45	13-425	有刻度	100 支 / 盒
A-579-B07	茶色本體	4	15×45	13-425	無刻度	100 支 / 盒
A-579-B08	茶色本體	4	15×45	13-425	有刻度	100 支 / 盒

自動取樣瓶用配件 13-425

貨號	品項	規格	螺蓋	包裝	單價
A-597-C01	中孔 PP 蓋 TF 墊片	4ml 用	13-425	100 個 / 包	
A-597-C02	實心 PP 蓋 TF 墊片	4ml 用	13-425	100 個 / 包	
A-597-C03	中孔 PP 蓋 PP 墊片	4ml 用	13-425	100 個 / 包	
A-597-C04	TF 墊片	4ml 用	13-425	100 個 / 包	

封蓋機 / 開蓋機



封蓋機



開蓋機

貨號	品項	鋁蓋 mm	單價
A-529-03	鋁蓋 - 封蓋機	13	
A-529-06	塑鋁蓋 - 封蓋機	13	
A-530-03	開蓋機	13	
A-529-04	鋁蓋 - 封蓋機	20	
A-529-05	塑鋁蓋 - 封蓋機	20	
A-530-04	開蓋機	20	

鋁蓋用血清瓶



可搭配鋁蓋、中孔蓋及血清塞使用。

貨號	規格	尺寸	鋁蓋	包裝	單價
	ml	OD×H/mm	mm		
A-519-01	2	16×35	13	260 支 / 盒	
A-519-02	5	22×40	20	126 支 / 盒	
A-519-03	10	23×50	20	126 支 / 盒	
A-519-04	20	30×60	20	72 支 / 盒	
A-519-05	30	30×70	20	72 支 / 盒	
A-519-06	50	33×91	20	54 支 / 盒	
A-519-07	100	52×94	20	40 支 / 盒	
A-519-09	50	43×75	20	288 支 / 盒	
A-519-08	125	54×106	20	144 支 / 盒	
A-519-11	200	65×114	20	24 支 / 盒	

茶色鋁蓋用血清瓶



可搭配鋁蓋、中孔蓋及血清塞使用。

貨號	規格	尺寸	鋁蓋	包裝	單價
	ml	OD×H/mm	mm		
A-520-01	2	16×35	13	200 支 / 盒	
A-520-02	5	22×40	20	126 支 / 盒	
A-520-03	10	23×50	20	126 支 / 盒	
A-520-04	20	30×60	20	72 支 / 盒	
A-520-05	30	30×70	20	72 支 / 盒	
A-520-06	50	33×91	20	60 支 / 盒	
A-520-07	100	52×94	20	40 支 / 盒	

鋁蓋 / 鋁塑蓋



撕全開 撕中孔



撕中孔 撕中孔 撕全開

貨號	品項	鋁蓋 mm	單價
A-522-02	撕全開	13	
A-523-01	撕中孔	13	
A-523-05	PE 上蓋撕中孔	13	
A-522-03	撕全開	20	
A-523-02	撕中孔	20	
A-523-06	PE 上蓋撕中孔	20	
A-523-07	PE 上蓋撕全開	20	

鋁蓋用血清塞



凍乾用 普通用 矽膠

貨號	品項	鋁蓋 mm	單價
A-524-02	普通用	13	
A-524-05	凍乾用	13	
A-524-03	普通用	20	
A-524-04	矽膠	20	
A-524-06	凍乾用	20	



13mm 中孔蓋及墊片



20mm 墊片



20mm 中孔蓋

中孔蓋及墊片

Clear PTFE/Red Rubber 高純度 GC 用墊片。
Red PTFE/White Silicone 適用高純度分析。
Tan PTFE/White Silicone 耐溫 -40~120℃。
Ivory PTFE/Red Rubber 耐溫 -40~100℃。

貨號	品項	睇片	鋁蓋 mm	單價
A-524-07	中孔蓋及墊片	Clear PTFE/ Red Rubber	13	
A-524-08	中孔蓋及墊片	Red PTFE/ White Silicone	13	
A-523-04	中孔蓋		20	
A-524-09	墊片	Tan PTFE/White Silicone	20	
A-524-10	墊片	Ivory PTFE/Red Rubber	20	

血清瓶

SCHOTT DURAN®



瓶身耐溫 -70~500℃。
藍色瓶蓋耐溫 -40~140℃。

貨號	規格 ml	尺寸 OD×H/mm	蓋子	單價
A-508-001	25	36×74	GL25	
A-508-01	50	46×91	GL32	
A-508-02	100	56×105	GL45	
A-508-021	150	62×115	GL45	
A-508-03	250	70×143	GL45	
A-508-04	500	86×181	GL45	
A-508-05	1000	101×230	GL45	
A-508-06	2000	136×265	GL45	
A-508-061	3500	160×295	GL45	
A-508-07	5000	182×335	GL45	
A-508-08	10L	227×415	GL45	
A-508-081	15L	268×450	GL45	
A-508-09	20L	288×510	GL45	
A-508-10	25L	316×545	GL45	

茶色血清瓶

SCHOTT DURAN®



瓶身耐溫 -70~500℃。
藍色瓶蓋耐溫 -40~140℃。
防紫外線可達 500nm 波長，符合 USP<660> 和 USP<671>(光譜傳輸)。

貨號	規格 ml	尺寸 OD×H/mm	蓋子	單價
A-509-001	25	36×74	GL25	
A-509-01	50	46×91	GL32	
A-509-02	100	56×105	GL45	
A-509-03	250	70×143	GL45	
A-509-04	500	86×181	GL45	
A-509-05	1000	101×230	GL45	
A-509-06	2000	136×265	GL45	
A-509-061	3500	160×295	GL45	
A-509-07	5000	182×335	GL45	
A-509-08	10L	227×415	GL45	
A-509-081	15L	268×450	GL45	
A-509-09	20L	288×510	GL45	

大口血清瓶

SCHOTT DURAN®



瓶身耐溫 -70~500℃。
藍色瓶蓋耐溫 -40~140℃。



貨號	規格 ml	尺寸 OD×H/mm	蓋子	單價
A-508-033	250	95×105	GL80	
A-508-044	500	101×152	GL80	
A-508-055	1000	101×222	GL80	
A-508-066	2000	136×252	GL80	
A-508-0661	3500	160×271	GL80	
A-508-077	5000	182×314	GL80	
A-508-088	10L	227×389	GL80	
A-508-099	20L	288×484	GL80	

茶色大口血清瓶

SCHOTT DURAN®



瓶身耐溫 -70~500℃。
藍色瓶蓋耐溫 -40~140℃。
防紫外線可達 500nm 波長，符合 USP<660> 和 USP<671>(光譜傳輸)。



貨號	規格 ml	尺寸 OD×H/mm	蓋子	單價
A-509-B03	250	95×105	GL80	
A-509-B04	500	101×152	GL80	
A-509-B05	1000	101×222	GL80	
A-509-B06	2000	136×252	GL80	
A-509-B061	3500	160×271	GL80	
A-509-B07	5000	182×314	GL80	
A-509-B08	10L	227×389	GL80	
A-509-B10	20L	288×484	GL80	

方型血清瓶

SCHOTT DURAN®



瓶身耐溫 -70~500℃。
藍色瓶蓋耐溫 -40~140℃。



貨號	規格 ml	尺寸 OD×H/mm	蓋子	單價
A-582-01	100	50×109	GL32	
A-582-02	250	64×143	GL45	
A-582-03	500	78×181	GL45	
A-582-04	1000	94×222	GL45	

磨砂血清瓶



貨號	規格 ml	磨砂 Φ	單價
A-528-13	50	14/20	
A-528-14	100	14/20	
A-528-01	250	24/40	
A-528-02	500	24/40	
A-528-03	1000	24/40	
A-528-04	2000	24/40	
A-528-05	5000	24/40	
A-528-12	250	29/32	
A-528-06	500	29/32	
A-528-07	1000	29/32	
A-528-08	2000	29/32	
A-528-09	5000	29/32	
A-528-10	2000	45/50	
A-528-11	5000	45/50	

新型血清瓶

SCHOTT DURAN®



可耐高溫蒸氣滅菌 140℃。
瓶身凹型設計符合人體工學，方便握取。

貨號	規格 ml	尺寸 OD×H/mm	蓋子	單價
A-583-01	125	55×124	GL45	
A-583-02	250	66×158	GL45	
A-583-03	500	78×193	GL45	
A-583-04	1000	93×253	GL45	

新型茶色血清瓶

SCHOTT DURAN®



可耐高溫蒸氣滅菌 140℃。
瓶身凹型設計符合人體工學，方便握取。

貨號	規格 ml	尺寸 OD×H/mm	蓋子	單價
A-583-B01	125	55×124	GL45	
A-583-B02	250	66×158	GL45	
A-583-B03	500	78×193	GL45	
A-583-B04	1000	93×253	GL45	

新型血清瓶配件

SCHOTT DURAN®



貨號	品項	備註	單價
A-583-C01	淺藍色螺旋蓋	耐熱 -40~140℃	
A-583-C02	淺藍色 PP 內環	耐熱 140℃	
A-583-C03	辨識環	隨機出色	

血清瓶用配件

SCHOTT DURAN®



貨號	蓋子	顏色	耐熱 ℃	備註	單價
A-510-06	GL14	紅色	-45~180	附 TF 墊片	
A-510-07	GL18	紅色	-45~180	附 TF 墊片	
A-510-08	GL25	紅色	-45~180	附 TF 墊片	
A-510-01	GL32	紅色	-45~180	附 TF 墊片	
A-510-02	GL45	紅色	-45~180	附 TF 墊片	
A-510-09	Oring GL32	紅色	-45~180		
A-510-11	Oring GL45	紅色	-45~180		
A-510-05	GL25	藍色	-40~140		
A-510-03	GL32	藍色	-40~140		
A-510-04	GL45	藍色	-40~140		
A-510-13	GL80	藍色	-40~140		
A-510-12	Oring GL32	藍色	-40~140		
A-510-10	Oring GL45	藍色	-40~140		
A-510-14	Oring GL80	藍色	-40~140		

血清瓶用中孔螺旋蓋

SCHOTT DURAN®



貨號	蓋子	顏色	中孔孔徑 mm	單價
A-510-B01	GL14	紅色	9	
A-510-B02	GL18	紅色	11	
A-510-B03	GL25	紅色	15	
A-510-B04	GL32	紅色	20	
A-510-B05	GL45	紅色	34	

橡膠培養塞 GL45 專用

SCHOTT DURAN®



對空氣和水的滲透性低。
符合 EP3.2.9 Typel 規範。
表面有 7 個圓型針刺孔，可重複插入。

貨號	品項	單價
A-590-01	橡膠培養塞	

矽膠墊片

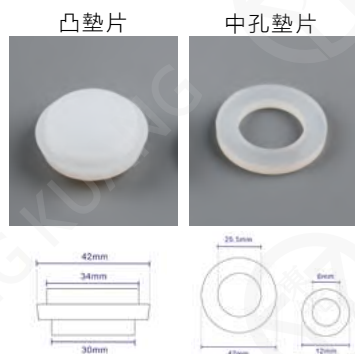

貨號	品項	中孔徑 ID/mm	適用規格	單價
A-510-B01	中孔墊片	6	GL14	
A-510-101	中孔墊片	25.5	GL45	
A-510-100	凸墊片		GL45	

矽膠 TF 合成墊片

SCHOTT DURAN®



貨號	蓋子	單價
A-603-01	GL 14	
A-603-02	GL 18	
A-603-03	GL 25	
A-603-04	GL 32	
A-603-05	GL 45	

中孔矽膠墊片披覆 TF GL 專用

SCHOTT DURAN®

可蒸氣消毒耐溫 121℃。
可乾熱耐溫 180℃。



貨號	品項	中內孔徑 mm	適用玻管 mm	單價
A-585-01	GL 14	5.5~6.5	6	
A-585-02	GL 18	5.5~6.5	6	
A-585-03	GL 18	7.5~9	8	
A-585-04	GL 18	9~11	10	
A-585-05	GL 25	7.5~9	8	
A-585-06	GL 25	9~11	10	
A-585-07	GL 25	11~13	12	
A-585-08	GL 32	9~11	10	
A-585-09	GL 32	11~13	12	
A-585-10	GL 32	13~15	14	
A-585-11	GL 32	15~17	16	
A-585-12	GL 32	17~19	18	
A-585-13	GL 45	25~27	26	
A-585-14	GL 45	31~33	32	



PTFE 接管裝置



316 不鏽鋼接管裝置

接管裝置

貨號	品項	規格	單價
PTFE 接管裝置			
A-589-01	三孔	GL45, 支管外徑 6mm 內徑 2mm	
316 不鏽鋼接管裝置			
A-589-B01	二孔	GL45, 支管外徑 6mm 內徑 4mm	
A-589-B02	三孔	GL45, 支管外徑 6mm 內徑 4mm	
A-589-B03	四孔	GL45, 支管外徑 6mm 內徑 4mm	

GL80 雙層槽



貨號	規格	單價
	L	
A-604-01	1	
A-604-02	2	



下口瓶 血清瓶式



貨號	規格	螺旋磨砂	TF 活栓	單價
	L			
A-368-01	1	24/40	0-3	
A-368-02	2	24/40	0-3	
A-368-03	5	24/40	0-10	
A-368-04	10	24/40	0-10	
A-368-06	15	24/40	0-10	
A-368-05	20	24/40	0-10	



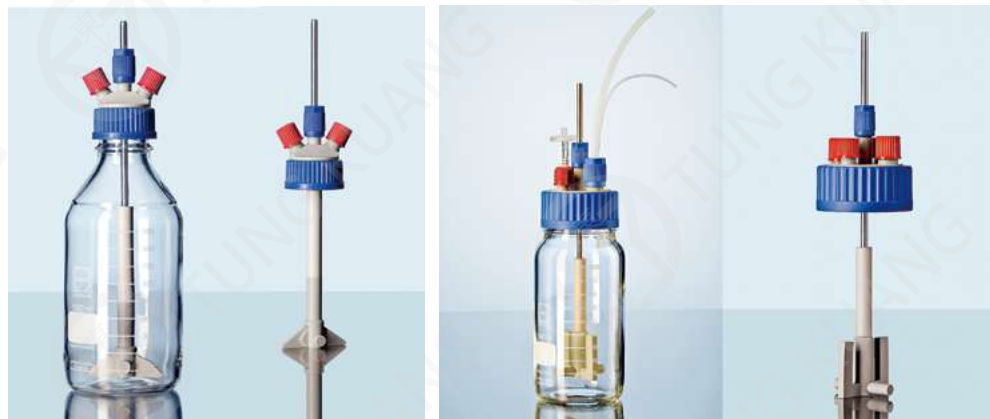

GL45 攪拌反應裝置

GLS80 攪拌反應裝置

攪拌反應裝置

SCHOTT DURAN®

多孔蓋可讓使用者在混合過程中同時讓物質進出。

材質 PP.PTFE.PEEK. 不鏽鋼，完全符合 FDA 要求。

裝置可高溫滅菌，耐熱 140°C，可用於生物科技，製藥及一般實驗室，攪拌發酵處理等。

攪拌轉速可達 500rpm，適用液體攪拌、加速固體顆粒溶解或使用發酵過程。

GLS45 攪拌反應裝置 - 藉由 GLS45 多孔螺蓋系統，與 GL45 及 GL14 管道連接組件（可連接 1.6~6mm 的管子）並搭配 500ml 或 1000ml 血清瓶一起使用。

備註：全套含血清瓶、磁性攪拌棒、GL14 二個。

GLS80 攪拌反應裝置 - 藉由 GLS80 多孔螺蓋系統，與 GL80 與 GL18 管道連接組件（可連接 1.6~12mm 的管子）並搭配 1L 或 2L 血清瓶一起使用。

備註：全套含血清瓶、磁性攪拌棒、GL80 蓋子一個、GL14 二個、GL18 二個。

貨號	品項	容量	單價
GL45 攪拌反應裝置			
A-605-01	全套 - 磁性攪拌棒	500ml	
A-605-02	全套 - 磁性攪拌棒	1L	
GLS80 攪拌反應裝置			
A-586-01	全套 - 錨型磁性攪拌棒	1L	
A-586-02	全套 - 錨型磁性攪拌棒	2L	
A-586-03	全套 - 刀刃型磁性攪拌棒	1L	
A-586-04	全套 - 刀刃型磁性攪拌棒	2L	
A-586-05	錨型磁性攪拌棒		
A-586-06	刀刃型磁性攪拌棒		
A-586-07	五口螺旋蓋		
A-586-08	備用杵，不鏽鋼材質，含 PEEK 螺紋		



GLS80 多孔螺旋蓋

SCHOTT DURAN®

貨號	品項	規格	單價
A-587-01B	四孔螺蓋，四孔都是 GL18，PP 材質	GL80	
A-587-02C	白色中孔內墊，配合 GL18 螺蓋用	3.2mm	
A-587-03C	白色中孔內墊，配合 GL18 螺蓋用	6mm	
A-587-04C	白色中孔內墊，配合 GL18 螺蓋用	8mm	
A-587-05C	白色中孔內墊，配合 GL18 螺蓋用	10mm	
A-587-06C	白色中孔內墊，配合 GL18 螺蓋用	12mm	
A-587-07D	藍色中孔蓋接管用	GL18	
A-587-08E	用於 4 孔螺蓋壓力平衡套件 GL18	GL18	
A-510-07	(09F) GL18 實心蓋 TF 墊片		



GL45 多孔螺旋蓋

SCHOTT DURAN®

貨號	品項	規格	單價
A-588-01B	二孔螺蓋，二孔都是 GL14，PP 材質	GL45	
A-588-02B	三孔螺蓋，三孔都是 GL14，PP 材質	GL45	
A-588-03C	藍色中孔蓋接管用	GL14	
A-588-04D	白色中孔內墊，配合 GL14 螺蓋用	1.6mm	
A-588-05D	白色中孔內墊，配合 GL14 螺蓋用	3mm	
A-588-06D	白色中孔內墊，配合 GL14 螺蓋用	3.2mm	
A-588-07D	白色中孔內墊，配合 GL14 螺蓋用	6mm	
A-588-08E	紅色加壓螺蓋 - 用於二孔、三孔螺蓋，壓力平衡套件 GL14		
A-510-06	(09F) GL14 實心蓋 TF 墊片		

巴斯特滴管



貨號	規格	長度 mm	適用橡皮帽 ml	包裝	廠牌	單價
24367-010	5¾"	146	1	200支/盒	Glassco	
24367-043	9"	229	2	200支/盒	Glassco	
A-452-01	5¾"	146	1	250支/盒	Duran	
A-452-02	9"	229	2	250支/盒	Duran	

滴管



貨號	規格	長度 mm	適用橡皮帽 ml	單價
A-452-03	OD8mm	220	5	

毛細管 點 TLC 用

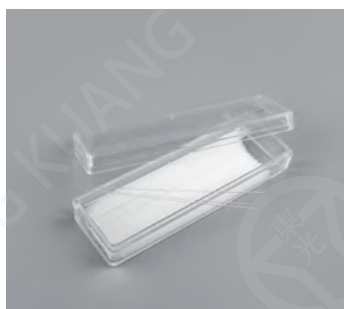

貨號	規格 OD/mm	長度 mm	包裝	單價
A-440-01	0.5~0.6	100	1000支/盒	
A-440-02	0.5~0.6	90	1000支/盒	
A-440-03	0.6~0.7	100	1000支/盒	
A-440-04	0.8	100	1000支/盒	
A-440-05	1.0	100	1000支/盒	

融點測定用毛細管 儀器上使用



貨號	規格 OD/mm	長度 mm	包裝	備註	單價
A-440-07	1.1~1.2	100	100支/盒	廠牌 Pyrex	
A-440-08	1.5~1.8	100	100支/盒	廠牌 Kimble	
A-440-06	1.1~1.2	100	100支/盒	一頭封底	
A-440-09	1.5~1.8	100	100支/盒	一頭封底	

間隔培養皿

SCHOTT DURAN®



貨號	樣式	上蓋尺寸	底座尺寸	高度	單價
		OD/mm	OD/mm		
A-572-01	二方格	100	94	20	
A-572-02	三方格	100	94	20	
A-572-03	四方格	100	94	20	

培養皿

CORNING PYREX®



可加熱，高壓滅菌。

貨號	上蓋尺寸	底座尺寸	高度	單價
	OD/mm	OD/mm		
A-461-08	60	58	15	
A-461-11	100	98	20	
A-461-10	150	148	20	

培養皿

Glassco



可加熱，高壓滅菌。

貨號	規格	上蓋尺寸	底座尺寸	單價
	cm	OD×H/mm	OD×H/mm	
248.202.01	5	52×15	46×17	
248.202.02	8	80×15	73×17	
248.202.03	10	100×14	93×17	
248.202.04	15	150×18	142×20	
248.202.05	20	200×19	194×20	

培養皿



材質為納玻璃，不建議加熱使用。

A-461-01 材質為 soda-lime 材質。

貨號	規格	上蓋尺寸	底座尺寸	單價
	cm	OD/mm	OD×H/mm	
A-461-01	4	40	34×12	DURAN®
A-461-02	6	60	55×15	
A-461-03	10	100	94×15	
A-461-04	12	120	114×20	
A-461-05	15	150	143×25	
A-461-06	18	180	172×30	
A-461-07	20	200	192×30	

平底玻璃蒸發皿 具嘴

Glassco



貨號	規格	尺寸	單價
247.202.00	15	50×25	
247.202.00B	45	60×30	
247.202.01	90	80×45	
247.202.02	170	95×55	
247.202.02C	290	105×55	
247.202.02A	320	115×65	
247.202.03D	600	140×80	
247.202.03A	1500	150×80	

結晶皿 不具嘴

Glassco



貨號	規格	尺寸	單價
246.202.01	25	40×25	
246.202.02	45	50×30	
246.202.03	80	60×35	
246.202.04	130	70×40	
246.202.05	180	80×45	
246.202.06	350	95×55	
246.202.07	500	115×65	
246.202.08	900	140×75	
246.202.09	2000	190×90	
246.202.10	3500	230×100	

結晶皿 不具嘴

CORNING PYREX®



貨號	規格	尺寸	單價
A-460-02	180	80×40	
A-460-03	270	90×50	
A-460-04	325	100×50	
A-460-05	740	125×65	
A-460-06	1200	150×75	
A-460-07	1770	170×90	
A-460-08	2500	190×100	
A-460-09	3500	230×100	DURAN®

拋棄式螺蓋離心管 黑色螺蓋橡膠墊片

KIMBLE



可承受離心力 2,980 RCFxg。

貨號	規格 ml	尺寸 OD×L/mm	螺牙	單價
A-448-05	5 尖底	13×110	13-415	
A-448-06	10 尖底	16×114	15-415	
A-448-03	15 尖底	17×126	15-415	
A-448-04	50 彈頭底	29×137	24-400	

磨砂刻度離心管



貨號	規格 ml	磨砂 \$	尺寸 OD×L/mm	單價
A-447-01	5	9	12×120	
A-447-02	10	13	15×130	
A-447-03	15	13	17×140	
A-447-05	25	16	22×145	
A-447-04	50	19/26	28×150	

刻度離心管

Glassco



貨號	規格 ml	尺寸 OD×L/mm	單價
088.202.01	5	13×100	
088.202.02	10	15×110	
088.202.03	15	17×120	
088.202.04	25	22×125	
088.202.05	50	28×125	

刻度離心管

SCHOTT DURAN®



貨號	規格 ml	尺寸 OD×L/mm	單價
A-443-07	6	12×100	
A-443-05	12	16×100	
A-443-01	25	24×100	
A-443-02	50	34×100	
A-443-03	80	40×115	
A-443-04	80	44×100	

拋棄式平口試管 無商標

Glassco



貨號	規格	尺寸	包裝	單價
	ml	OD×L/mm		
27729.566	1	6×50	100 支 / 盒	
27729.568	4	10×75	250 支 / 盒	
27729.570	6	12×75	250 支 / 盒	
27729.572	10	13×100	250 支 / 盒	
27729.576	15	16×100	250 支 / 盒	
27729.578	19	16×125	250 支 / 盒	
27729.580	23	16×150	250 支 / 盒	
27729.583	29	18×150	125 支 / 盒	
27729.584	36	20×150	250 支 / 盒	
27729.586	60	25×150	125 支 / 盒	

平口試管 有商標

CORNING PYREX®



貨號	規格	尺寸	包裝	單價
	ml	OD×L/mm		
A-454-02	3	10×75	72 支 / 盒	
A-454-03	5	12×75	72 支 / 盒	
A-454-04	9	13×100	72 支 / 盒	
A-454-05	11	16×100	72 支 / 盒	
A-454-06	15	16×125	72 支 / 盒	
A-454-07	20	16×150	72 支 / 盒	
A-454-08	27	18×150	72 支 / 盒	
A-454-09	34	20×150	72 支 / 盒	
A-454-10	55	25×150	72 支 / 盒	
A-454-11	70	25×200	24 支 / 盒	

刻度圓底試管

Glassco



貨號	規格	尺寸	單價
	ml	OD×L/mm	
094.202.01	12	16×110	
094.202.02	30	24×110	
094.202.04	50	30×110	
094.202.05	100	45×110	

磨砂刻度圓底試管

Glassco



貨號	規格 ml	磨砂 \$	尺寸 OD×L/mm	單價
095.202.01	5	10/19	12×100	
095.202.02	10	12/21	16×125	
095.202.03	25	14/23	18×150	
095.202.04	50	19/26	25×200	
095.202.06	100	24/29	32×200	

拋棄式螺蓋試管 附蓋

KIMBLE



貨號	規格 ml	尺寸 OD×L/mm	螺牙	包裝	單價
A-457-01	8	13×100	13-415	500支/盒	
A-457-02	12	16×100	15-415	250支/盒	
A-457-03	16	16×125	15-415	250支/盒	
A-457-04	20	16×150	15-415	250支/盒	
A-457-05	25	20×125	18-415	250支/盒	
A-457-06	30	20×150	18-415	250支/盒	

拋棄式螺蓋試管 不附蓋

Glassco



可搭配黑色螺蓋 (拋棄式) 使用。

貨號	規格 ml	尺寸 OD×L/mm	螺牙	包裝	單價
23283.800	8	13×100	13-415	250支/盒	
23283.802	12	16×100	15-415	250支/盒	
23283.804	16	16×125	15-415	250支/盒	
23283.806	20	16×150	15-415	250支/盒	
23283.685	25	20×125	18-415	250支/盒	
23283.686	30	20×150	18-415	250支/盒	

拋棄式黑色螺蓋

KIMBLE

電木 (wood filled) 材質。



貨號	螺牙	單價
黑色螺蓋 橡膠墊片		
A-613-01	13-415	
A-613-02	15-415	
A-613-03	18-415	
黑色螺蓋 PTFE 墊片		
A-613-B01	13-415	
A-613-B02	15-415	

螺蓋試管 有商標 附蓋

CORNING PYREX®



貨號	規格 ml	尺寸 OD×L/mm	螺牙	包裝	單價
橡膠墊片					
A-455-01	9	13×100	13-415	144 支 / 盒	
A-455-02	11	16×100	15-415	144 支 / 盒	
A-455-03	15	16×125	15-415	144 支 / 盒	
A-455-04	20	16×150	15-415	144 支 / 盒	
A-455-05	25	20×125	18-415	96 支 / 盒	
A-455-06	34	20×150	18-415	96 支 / 盒	
A-455-07	55	25×150	24-410	48 支 / 盒	
A-455-08	70	25×200	24-410	48 支 / 盒	
A-455-09	170	38×200	38-430M	12 支 / 盒	
PTFE 墊片					
A-456-01	9	13×100	13-415	144 支 / 盒	
A-456-02	11	16×100	15-415	144 支 / 盒	
A-456-03	15	16×125	15-415	144 支 / 盒	
A-456-04	20	16×150	15-415	144 支 / 盒	
A-456-05	25	20×125	18-415	96 支 / 盒	
A-456-06	34	20×150	18-415	96 支 / 盒	
A-456-07	55	25×150	24-410	48 支 / 盒	
A-456-08	70	25×200	24-410	48 支 / 盒	

黑色螺蓋

CORNING PYREX®

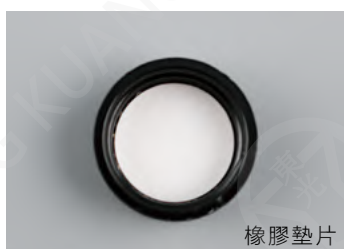

橡膠墊片



PTFE 墊片

貨號	螺牙	單價
黑色螺蓋 橡膠墊片		
A-459-01	13-415	
A-459-02	15-415	
A-459-03	18-415	
黑色螺蓋 PTFE 墊片		
A-459-B01	13-415	
A-459-B02	15-415	
A-459-B03	18-415	
A-459-B04	24-410	

磨砂比色管



貨號	規格 ml	磨砂 \$	尺寸 OD×L/mm	單價
A-442-01	25	16	20×170	
A-442-02	50	19	25×250	
A-442-03	100	22	30×265	

刻度比色管 二刻畫 具嘴

Glassco



貨號	規格 ml	刻畫 ml	尺寸 OD×H/mm	單價
143.202.01	50	25~50	28×18	
143.202.02	100	50~100	35×18	

磨砂刻度比色管 二刻畫



貨號	規格 ml	磨砂 \$	尺寸 OD×H/mm	單價
A-570-01	25~50	19	25×20	
A-570-02	50~100	22	35×20	

量瓶 A 級 PE 塞

E-pyrex



貨號	規格 ml	磨砂 ☼	單價
A-472-01	5	10/19	
A-472-02	10	10/19	
A-472-03	20	10/19	
A-472-04	25	10/19	
A-472-05	50	12/21	
A-472-06	100	14/23	
A-472-07	200	14/23	
A-472-08	250	14/23	
A-472-09	500	19/26	
A-472-10	1000	24/29	

量瓶 A 級 PE 塞

SIBATA



若需要整批認證報告請告知。

貨號	規格 ml	磨砂 ☼	誤差 ml	單價
A-477-01	5	9	0.025	
A-477-02	10	9	0.025	
A-477-03	20	9	0.040	
A-477-04	25	9	0.040	
A-477-05	50	13	0.060	
A-477-06	100	13	0.10	
A-477-07	200	16	0.15	
A-477-08	250	16	0.15	
A-477-09	500	19	0.25	
A-477-10	1000	22	0.4	
A-477-11	2000	27	0.6	

茶色量瓶 A 級 PE 塞

SIBATA



若需要整批認證報告請告知。

貨號	規格 ml	磨砂 ☼	誤差 ml	單價
A-478-01	10	9	0.025	
A-478-02	20	9	0.040	
A-478-03	25	9	0.040	
A-478-04	50	13	0.060	
A-478-05	100	13	0.10	
A-478-06	200	16	0.15	
A-478-07	250	16	0.15	
A-478-08	500	19	0.25	
A-478-09	1000	22	0.4	

量瓶 A 級 PE 塞

Glassco



若需要整批認證報告請告知。



貨號	規格 ml	磨砂 \$	誤差 ml	單價
134.232.00	1	8	0.01	
134.232.00B	2	8	0.01	
134.232.01	5	9	0.02	
134.232.02	10	9	0.02	
134.232.04	25	9	0.03	
134.232.05	50	9	0.05	
134.232.06	100	13	0.08	
134.232.07	200	16	0.10	
134.232.08	250	16	0.12	
131.232.09	500	19	0.20	
131.232.10	1000	22	0.30	
131.232.11	2000	27	0.50	

茶色量瓶 A 級 PE 塞

Glassco



若需要整批認證報告請告知。



貨號	規格 ml	磨砂 \$	誤差 ml	單價
134.232.00A	1	8	0.01	
134.232.00BA	2	8	0.01	
134.232.01A	5	9	0.02	
134.232.02A	10	9	0.02	
134.232.04A	25	9	0.03	
134.232.05A	50	9	0.05	
134.232.06A	100	13	0.08	
134.232.08A	250	16	0.12	
131.232.09A	500	19	0.20	
131.232.10A	1000	22	0.30	
131.232.11A	2000	27	0.50	

量瓶 A 級 玻璃塞 獨立認證

Glassco



附單支獨立認證報告證明。

貨號	規格	磨砂	誤差	單價
	ml	ﷲ	ml	
QR.134.236.00	1	8	0.01	
QR.134.236.00B	2	8	0.01	
QR.134.236.01	5	9	0.02	
QR.134.236.02	10	9	0.02	
QR.134.236.04	25	9	0.03	
QR.134.236.05	50	9	0.05	
QR.134.236.06	100	13	0.08	
QR.134.236.08	250	16	0.12	
QR.131.236.09	500	19	0.20	
QR.131.236.10	1000	22	0.30	
QR.131.236.11	2000	27	0.50	



QR 14/01 ISSUE 01 REV 2 OF 02 FEB 2011
Glassco Laboratory Equipments Pvt. Ltd.

CALIBRATION CERTIFICATE
(Glassco Calibration Laboratory)
(ISO 17025:2005 Certified laboratory)

CERTIFICATE NO: GLASSCO19/03-325/8515 CRF DATE: 19/03/2019
CUSTOMER: GLE-STOCK CAL. REPORT NO.: 19/03-325

TEST METHOD: GRAVIMETRIC METHOD
ITEM CALIBRATED: AMBER VOLUMETRIC FLASK: 25 ml
CATALOGUE NO: QR.134.236.04A
BATCH NO. & SERIAL NO OF VOLUMETRIC FLASK: 01.19/8515
ITEM CALIBRATED ON: 20/03/2019

CALIBRATION RESULT:
The product was found to contain the following volume at 20 °C

VOLUME CONTAINED	: 25.009 ml
TOLERANCE	: ± 0.030 ml
CORRECTION	: -0.009 ml
STANDARD DEVIATION	: 0.001 ml

Expanded uncertainty (at 95% C.L.k=2) is ± 0.018 ml

The product has been calibrated with the following devices:
Standard weights: 25 g
Using Balance Number: ABAL-04.420g/0.001 g(SARTORIUS)
Thermometer NO: DM-29-50°C to 300°C/0.1°C

All the above devices have valid calibrations traceable to NPL, India; traceable to international standards.
The above product has been examined for compliance to ASTM E-288 Class-A. It has been found to satisfy the specified requirements. The above item has been calibrated at 22 °C at RH 53%.
The above calibration result is valid at the time of calibration under lab conditions. This report shall not be reproduced, except in full, unless with written permission from Glassco Laboratory Equipments.

CALIBRATED BY:
M: YOGENDRA PANWAR
DATE OF ISSUE: 20/03/2019
This is an electronically generated certificate.

CERTIFICATION

每支量筒筒身上擁有獨立數字編號

CATALOGUE NO: QR.134.236.04A

BATCH NO. & SERIAL NO OF VOLUMETRIC FLASK: 01.19/8515

ITEM CALIBRATED ON: 20/03/2019



The product was found to contain the following volume at 20 °C

VOLUME CONTAINED	: 25.009 ml
TOLERANCE	: ± 0.030 ml
CORRECTION	: -0.009 ml
STANDARD DEVIATION	: 0.001 ml

Expanded uncertainty (at 95% C.L.k=2) is ± 0.018 ml

有獨立檢驗報告資訊

茶色量瓶 A 級 玻璃塞 獨立認證

Glassco



附單支獨立認證報告證明。

貨號	規格	磨砂	誤差	單價
	ml	ﷲ	ml	
QR.134.236.00A	1	8	0.01	
QR.134.236.00BA	2	8	0.01	
QR.134.236.01A	5	9	0.02	
QR.134.236.02A	10	9	0.02	
QR.134.236.04A	25	9	0.03	
QR.134.236.05A	50	9	0.05	
QR.134.236.06A	100	13	0.08	
QR.134.236.08A	250	16	0.12	
QR.131.236.09A	500	19	0.20	
QR.131.236.10A	1000	22	0.30	
QR.131.236.11A	2000	27	0.50	

量瓶 A 級 玻璃塞

Glassco



若需要整批認證報告請告知。

貨號	規格 ml	磨砂 \$	誤差 ml	單價
134.234.00	1	8	0.01	
134.234.00B	2	8	0.01	
134.234.01	5	9	0.02	
134.234.02	10	9	0.02	
134.234.04	25	9	0.03	
134.234.05	50	9	0.05	
134.234.06	100	13	0.08	
134.234.07	200	16	0.10	
134.234.08	250	16	0.12	
131.234.09	500	19	0.20	
131.234.10	1000	22	0.30	
131.234.11	2000	27	0.50	



茶色量瓶 A 級 玻璃塞

Glassco



若需要整批認證報告請告知。

貨號	規格 ml	磨砂 \$	誤差 ml	單價
134.234.00A	1	8	0.01	
134.234.00BA	2	8	0.01	
134.234.01A	5	9	0.02	
134.234.02A	10	9	0.02	
134.234.04A	25	9	0.03	
134.234.05A	50	9	0.05	
134.234.06A	100	13	0.08	
134.234.08A	250	16	0.12	
131.234.09A	500	19	0.20	
131.234.10A	1000	22	0.30	
131.234.11A	2000	27	0.50	



量筒 A 級 棕色刻畫

SIBATA



若需要整批認證報告請告知。

貨號	規格 ml	刻度 ml	誤差 ml	高度 mm	單價
A-476-11	5	0.1	0.1	125	
A-476-01	10	0.1	0.1	180	
A-476-03	25	0.2	0.2	210	
A-476-10	50	0.5	0.5	215	
A-476-04	100	1	0.5	235	
A-476-05	200	2	1	270	
A-476-06	250	2	1.25	300	
A-476-07	500	5	2.5	360	
A-476-08	1000	10	5	420	
A-476-09	2000	20	10	480	



量筒 A 級

Glassco



若需要整批認證報告請告知。

貨號	規格 ml	刻度 ml	誤差 ml	刻度顏色	單價
139.453.00A	5	0.1	0.05	白	
139.453.01A	10	0.1	0.10	白	
139.453.02A	25	0.2	0.25	白	
139.292.00A	5	0.1	0.05	棕	
139.292.03A	50	1.0	0.50	棕	
139.292.04A	100	1.0	0.50	棕	
139.292.05A	250	2.0	1.00	棕	
139.292.06A	500	5.0	5.00	棕	
139.292.07A	1000	10.0	5.00	棕	
139.292.08A	2000	20.0	10.00	棕	

量筒

台製



貨號	規格 ml	單價
A-609-01	5	
A-609-02	10	
A-609-03	25	
A-609-04	50	
A-609-05	100	
A-609-06	250	
A-609-07	500	
A-609-08	1000	
A-609-09	2000	

磨砂量筒



貨號	規格 ml	磨砂 \$	單價
A-465-01	10	14/20	
A-465-02	25	14/20	
A-465-03	50	19/26	
A-465-04	100	24/40	
A-465-05	250	24/40	
A-465-06	500	24/40	
A-465-07	1000	29/32	
A-465-08	2000	29/32	



附單支獨立認證報告證明。

貨號	規格 ml	誤差 ml	顏色	單價
125.423.01A	1	0.01	紅	
125.423.02	2	0.01	綠	
125.423.03	5	0.02	藍	
125.423.04	10	0.03	橘	
125.423.06	25	0.05	白	



Glassco Laboratory Equipments Pvt. Ltd.

CALIBRATION CERTIFICATE
(Glassco Calibration Laboratory)
(ISO 17025:2005 Certified laboratory)

CERTIFICATE NO. GLASSCO/17/04-141/2537 CRF DATE: 19/04/2017
 CUSTOMER: GLE-STOCK CAL REPORT NO: 17/04-141
 TEST METHOD: GRAVIMETRIC METHOD
 ITEM CALIBRATED: GRADUATED PIPETTE(SEROLOGICAL): 10.0 ml ± 0.1 ml
 CATALOGUE NO: 125.423.04
 BATCH NO. & SERIAL NO. OF PIPETTE: 03.17/2537
 ITEM CALIBRATED ON: 19/04/2017
 CALIBRATION RESULT:
 The product was found to deliver the following volume at 20 °C .
VOLUME DELIVERED : 9.994 ml
TOLERANCE : ±0.030 ml
CORRECTION : 0.006 ml
STANDARD DEVIATION : 0.001 ml
 Expanded uncertainty (at 95% C.L.k=2) is ±0.002 ml
 The product has been calibrated with the following devices:
 Standard weights: 10 g
 Using Balance Number ABAL-24, 420g/0.001 g (METTLER)
 Thermometer NO: DM-28, -50°C to 300°C
 All the above devices have valid calibrations traceable to NPL, India; traceable to international standards.
 The above product has been examined for compliance to ASTM-E-1044 Class-A. It has been found to satisfy the specified requirements. The above item has been calibrated at 23.7°C at RH 44%.
 The above calibration result is valid at the time of calibration under lab conditions. This report shall not be reproduced, except in full, unless with written permission from Glassco Laboratory Equipments.
 CALIBRATED BY:
 Mr. YOGENDRA PANWAR
 DATE OF ISSUE: 21/04/2017
 This is an electronically generated certificate.

每支身上擁有獨立數字編號

CATALOGUE NO: 125.423.04
 BATCH NO. & SERIAL NO. OF PIPETTE: 03.17/2537
 ITEM CALIBRATED ON: 19/04/2017



The product was found to deliver the following volume at 20 °C .
VOLUME DELIVERED : 9.994 ml
TOLERANCE : ±0.030 ml
CORRECTION : 0.006 ml
STANDARD DEVIATION : 0.001 ml

Expanded uncertainty (at 95% C.L.k=2) is ±0.002 ml

有獨立檢驗報告資訊

CALIBRATION CERTIFICATE



www.glasscolabs.com

Page 1 of 1



附單支獨立認證報告證明。

貨號	規格 ml	誤差 ml	顏色	單價
123.454.01	1	0.006	藍	
123.454.02	2	0.006	橘	
123.454.03	5	0.01	白	
123.454.04	10	0.02	紅	
123.454.05	20	0.03	黃	
123.454.06	25	0.03	藍	
123.454.07	50	0.05	紅	
123.454.08	100	0.08	黃	



刻度吸管 A 級 棕色刻畫

Glassco



若需要整批認證報告請告知。

貨號	規格 ml	刻度 ml	誤差 ml	單價
125.402.01A	1	0.01	0.01	
125.402.02	2	0.1	0.01	
125.402.03	5	0.1	0.02	
125.402.04	10	0.1	0.03	
125.402.06	25	0.1	0.05	

刻度吸管 A 級 棕色刻畫

SIBATA



若需要整批認證報告請告知。

貨號	規格 ml	刻度 ml	誤差 ml	長度 mm	單價
A-474-01	0.1	0.001	0.005	300	
A-474-02	0.2	0.002	0.005	300	
A-474-03	0.5	0.005	0.005	300	
A-474-04	1	0.01	0.01	360	
A-474-05	2	0.02	0.015	360	
A-474-06	5	0.05	0.03	366	
A-474-07	10	0.10	0.05	370	
A-474-08	20	0.10	0.1	435	
A-474-09	25	0.10	0.1	455	

球型吸管 A 級 棕色刻畫

Glassco



若需要整批認證報告請告知。

貨號	規格 ml	誤差 ml	單價
123.450.00D	0.5	0.006	
123.450.01	1	0.006	
123.450.02	2	0.006	
123.450.03	5	0.01	
123.450.04	10	0.02	
123.450.05	20	0.03	
123.450.06	25	0.03	
123.450.07	50	0.05	
123.450.08	100	0.08	

球型吸管 A 級 棕色刻畫

SIBATA



若需要整批認證報告請告知。

貨號	規格 ml	誤差 ml	長度 mm	單價
A-475-01	1	0.01	345	
A-475-02	2	0.01	355	
A-475-03	3	0.015	360	
A-475-04	4	0.015	365	
A-475-05	5	0.015	375	
A-475-06	10	0.02	440	
A-475-07	15	0.03	460	
A-475-08	20	0.03	475	
A-475-09	25	0.03	480	
A-475-10	30	0.05	490	
A-475-11	40	0.05	530	
A-475-12	50	0.05	540	
A-475-13	100	0.08	600	

滴定管 A 級

Glassco



若需要整批認證報告請告知。

貨號	規格 ml	刻度 ml	誤差 ml	單價
114.202.04A	10	0.05	0.03	
114.202.05A	25	0.1	0.05	
114.202.06A	50	0.1	0.05	
114.202.07A	100	0.2	0.1	

茶色滴定管 A 級

Glassco



若需要整批認證報告請告知。

貨號	規格 ml	刻度 ml	誤差 ml	單價
115.229.01	10	0.02	0.02	
115.229.02	25	0.05	0.03	
115.229.03	50	0.1	0.05	

自動滴定管

Glassco

若需要整批認證報告請告知。
附迴流裝置、2L 瓶子及二鍵球。

貨號	規格 ml	刻度 ml	誤差 ml	單價
自動滴定管				
118.246.01	10	0.05	0.03	
118.246.02	25	0.1	0.05	
118.246.03	50	0.1	0.05	
茶色自動滴定管				
118.281.01	10	0.05	0.03	
118.281.02	25	0.1	0.05	
118.281.03	50	0.1	0.05	



玻璃量瓶塞



貨號	磨砂 \$	單價
A-601-01	9	
A-601-02	13	
A-601-03	16	
A-601-04	19	
A-601-05	22	
A-601-06	27	

PE 量瓶塞



貨號	磨砂 \$	單價
D-910-07	8	
D-910-01	9	
D-910-02	13	
D-910-03	16	
D-910-04	19	
D-910-05	22	
D-910-06	27	

玻璃塞子 公



貨號	磨砂 \$	單價
A-168-01	10/30	
A-168-07	29/42	
A-168-09	40/40	
A-168-12	50/50	
A-168-13	60/50	

空心六角塞 公



貨號	磨砂 \$	單價
A-172-01	14/20	
A-172-03	19/26	
A-172-02	24/40	
A-172-04	24/29	
A-172-05	29/32	
A-172-06	34/45	
A-172-07	45/50	

PE 磨口塞



貨號	磨砂 \$	單價
D-910-10	14/20	
D-910-11	24/40	
D-910-12	14/20	
D-910-13	19/26	
D-910-14	24/40	
D-910-15	29/32	
D-910-16	34/40	

內外共栓



貨號	內磨砂 \$	外磨砂 \$	單價
A-161-01	10/30	14/20	
A-161-03	10/30	19/22	
A-161-15	10/30	24/40	
A-161-04	14/20	19/22	
A-161-05	14/20	24/40	
A-161-06	14/20	29/42	
A-161-08	19/22	24/40	
A-161-09	19/22	29/42	
A-161-10	24/40	29/42	
A-161-11	24/40	34/45	
A-161-12	24/40	45/50	
A-161-14	29/42	34/45	
A-161-13	29/42	45/50	

塞子母



貨號	磨砂 \$	單價
A-167-01	14/20	
A-167-03	19/22	
A-167-04	24/40	
A-167-05	29/32	
A-167-06	29/42	
A-167-07	34/45	
A-167-08	40/40	
A-167-10	45/50	
A-167-11	50/50	

插座用通氣管



通氣管可調整高度。
此商品不含溫度計插座。
訂製時請告知總長。

貨號	磨砂 \$	單價
A-175-01	14/20	
A-175-03	19/22	
A-175-04	24/40	
A-175-05	29/42	



磨砂直型抽氣接頭



貨號	磨砂 \$	小嘴 mm	單價
A-162-01	14/20	8	
A-162-03	19/22	8	
A-162-04	24/40	8	
A-162-05	29/42	8	
A-162-07	34/45	8	
A-162-08	40/40	8	
A-162-06	45/50	10	
A-162-09	50/50	10	



磨砂彎型抽氣接頭



貨號	磨砂 \$	小嘴 mm	單價
A-163-01	14/20	8	
A-163-03	19/22	8	
A-163-04	24/40	8	
A-163-05	29/42	8	
A-163-07	34/45	8	
A-163-08	40/40	8	
A-163-06	45/50	10	
A-163-09	50/50	10	



磨砂彎型抽氣接頭 GL14



貨號	磨砂 \$	小嘴 mm	單價
A-163-GL01	14/20	GL14	
A-163-GL02	19/22	GL14	
A-163-GL03	24/40	GL14	
A-163-GL04	29/42	GL14	
A-163-GL05	34/45	GL14	
A-163-GL06	40/40	GL14	
A-163-GL07	45/50	GL14	



#20 抽氣頭



貨號	螺牙	小嘴 mm	活栓	單價
A-179-06	#20	8	TF 活栓	
A-179-066	#20	8		
A-179-067	#20	10		

磨砂雙邊抽氣接頭



貨號	磨砂 Φ	小嘴 mm	單價
A-165-01	14/20	8	
A-165-03	19/22	8	
A-165-04	24/40	8	
A-165-05	29/42	8	
A-165-06	45/50	10	

磨砂過濾抽氣接頭



貨號	磨砂 Φ	小嘴 mm	濾板孔徑	單價
A-164-01	14/20	8	G2 40~50μm	
A-164-03	19/22	8	G2 40~50μm	
A-164-04	24/40	8	G2 40~50μm	
A-164-05	29/42	8	G2 40~50μm	
A-164-06	14/20	8	G3 20~30μm	
A-164-07	19/22	8	G3 20~30μm	
A-164-08	24/40	8	G3 20~30μm	
A-164-09	29/42	8	G3 20~30μm	

磨砂直型接頭 母



貨號	磨砂 Φ	小嘴 mm	單價
A-166-01	14/20	8	
A-166-03	19/22	8	
A-166-04	24/40	8	
A-166-05	29/42	8	
A-166-06	34/45	8	
A-166-07	40/40	8	
A-166-08	45/50	10	
A-166-09	50/50	10	

直型抽氣頭 TF 活栓



貨號	磨砂 \$	活栓洞 mm	單價
A-179-01	14/20	2.5	
A-179-03	19/22	2.5	
A-179-04	24/40	2.5	
A-179-05	29/42	2.5	
A-179-09	34/45	4	
A-179-10	40/40	4	
A-179-11	45/50	4	

彎型抽氣頭 TF 活栓



貨號	磨砂 \$	活栓洞 mm	單價
A-180-01	14/20	2.5	
A-180-03	19/22	2.5	
A-180-04	24/40	2.5	
A-180-05	29/42	2.5	
A-180-06	34/45	4	
A-180-07	40/40	4	
A-180-08	45/50	4	

三方抽氣頭 TF 活栓



貨號	磨砂 \$	活栓洞 mm	單價
A-182-01	14/20	2.5	
A-182-03	19/22	2.5	
A-182-04	24/40	2.5	
A-182-05	29/42	2.5	

濾片抽氣頭 TF 活栓



貨號	磨砂 \$	小嘴 mm	濾板孔徑	單價
A-179-G01	14/20	8	G2 40~50µm	
A-179-G02	19/22	8	G2 40~50µm	
A-179-G03	24/40	8	G2 40~50µm	
A-179-G04	29/42	8	G2 40~50µm	
A-179-G05	14/20	8	G3 20~30µm	
A-179-G06	19/22	8	G3 20~30µm	
A-179-G07	24/40	8	G3 20~30µm	
A-179-G08	29/42	8	G3 20~30µm	

濾片三方抽氣頭 TF 活栓



貨號	磨砂 Φ	小嘴 mm	濾板孔徑	單價
A-182-G01	14/20	8	G2 40~50μm	
A-182-G02	19/22	8	G2 40~50μm	
A-182-G03	24/40	8	G2 40~50μm	
A-182-G04	29/42	8	G2 40~50μm	
A-182-G05	14/20	8	G3 20~30μm	
A-182-G06	19/22	8	G3 20~30μm	
A-182-G07	24/40	8	G3 20~30μm	
A-182-G08	29/42	8	G3 20~30μm	

直型抽氣頭 玻璃活栓



採用德國 GEISLER 玻璃栓。

貨號	磨砂 Φ	活栓洞 mm	單價
A-177-01	14/20	2.5	
A-177-03	19/22	2.5	
A-177-04	24/40	2.5	
A-177-05	29/42	2.5	

彎型抽氣頭 玻璃活栓



採用德國 GEISLER 玻璃栓。

貨號	磨砂 Φ	活栓洞 mm	單價
A-178-01	14/20	2.5	
A-178-03	19/22	2.5	
A-178-04	24/40	2.5	
A-178-05	29/42	2.5	

三方抽氣頭 玻璃活栓



採用德國 GEISLER 玻璃栓。

貨號	磨砂 Φ	活栓洞 mm	單價
A-181-01	14/20	2.5	
A-181-03	19/22	2.5	
A-181-04	24/40	2.5	
A-181-05	29/42	2.5	

真空 TF 抽氣頭



貨號	磨砂 Φ	真空活栓	單價
A-189-01	14/20	0-3	
A-189-02	24/40	0-3	
A-189-03	29/42	0-3	
A-189-031	34/45	0-3	
A-189-032	40/40	0-3	
A-189-033	45/50	0-3	
A-189-C01	14/20	0-4	
A-189-C02	24/40	0-4	
A-189-C03	29/42	0-4	
A-189-C04	34/45	0-4	
A-189-C05	40/40	0-4	
A-189-C06	45/50	0-4	

T 字管



貨號	規格 mm	單價
A-154-01	6	
A-154-02	8	
A-154-03	10	
A-154-04	12	

Y 字管



貨號	規格 mm	單價
A-155-01	6	
A-155-02	8	
A-155-03	10	
A-155-04	12	

L 字管



貨號	規格	單價
	mm	
A-156-01	6	
A-156-02	8	
A-156-03	10	
A-156-04	12	

一字管



貨號	規格	單價
	mm	
A-157-01	6	
A-157-02	8	
A-157-03	10	
A-157-04	12	
A-157-05	雙頭 GL14(含 PP 小嘴)	
A-157-06	純玻璃管 GL14	

變換接頭 上大下小



貨號	磨砂上母	磨砂下公	單價
	Φ	Φ	
A-158-01	14/20	10/30	
A-158-02	19/22	10/30	
A-158-03	24/40	10/30	
A-158-04	19/22	14/20	
A-158-05	19/22	15/25	
A-158-06	24/40	14/20	
A-158-07	24/40	15/25	
A-158-08	24/40	19/22	
A-158-09	29/42	14/20	
A-158-10	29/42	19/22	
A-158-11	29/42	24/40	
A-158-13	34/45	19/22	
A-158-14	34/45	24/40	
A-158-15	34/45	29/42	
A-158-17	40/40	24/40	
A-158-18	40/40	29/42	
A-158-20	45/50	24/40	
A-158-21	45/50	29/42	
A-158-22	50/50	24/40	
A-158-23	50/50	29/42	

變換接頭 上小下大



貨號	磨砂上母 Φ	磨砂下公 Φ	單價
A-160-01	10/30	14/20	
A-160-03	10/30	19/22	
A-160-04	10/30	24/40	
A-160-06	14/20	19/22	
A-160-07	14/20	24/40	
A-160-08	14/20	29/42	
A-160-12	19/22	24/40	
A-160-13	19/22	29/42	
A-160-14	24/40	29/42	
A-160-15	24/40	34/45	
A-160-16	24/40	40/40	
A-160-17	24/40	45/50	
A-160-18	24/40	50/50	
A-160-19	29/42	34/45	
A-160-20	29/42	40/40	
A-160-21	29/42	45/50	
A-160-22	29/42	50/50	

直型連接管



貨號	磨砂 Φ	規格 L/mm	單價
A-197-01	14/20	30	
A-197-02	14/20	70	
A-197-03	19/22	70	
A-197-04	24/40	70	
A-197-05	24/40	120	
A-197-06	24/40	175	
A-197-07	29/42	175	
A-197-08	29/42	200	

直型抽氣連接管



貨號	磨砂 Φ	單價
A-191-01	14/20	
A-191-03	19/22	
A-191-04	24/40	
A-191-05	29/42	

真空抽氣管



貨號	磨砂 \$	規格 OD×L/mm	單價
A-222-01	14/20	25×80	
A-222-03	19/22	25×80	
A-222-04	24/40	35×100	
A-222-05	29/42	35×100	

卜型連接管



貨號	磨砂 \$	角度	單價
A-202-01	14/20	75°	
A-202-03	19/22	75°	
A-202-04	24/40	75°	
A-202-05	29/42	75°	

卜型連接管 #7



#7 空心塞可插溫度計。

貨號	磨砂 \$	內螺牙	角度	單價
A-202-#01	14/20	#7	75°	
A-202-#02	19/22	#7	75°	
A-202-#03	24/40	#7	75°	
A-202-#04	29/42	#7	75°	

連接彎管



貨號	磨砂 \$	腳外徑 mm	單價
A-194-01	14/20	8	
A-194-03	19/22	8	
A-194-04	24/40	8	
A-194-05	29/42	10	

磨砂彎管



貨號	磨砂上母 Φ	磨砂下公 Φ	角度	單價
A-193-01	14/20	14/20	105°	
A-193-03	19/22	19/22	105°	
A-193-04	24/40	24/40	105°	
A-193-05	29/42	29/42	105°	

磨砂彎管



貨號	磨砂上公 Φ	磨砂下公 Φ	角度	單價
A-192-01	14/20	14/20	75°	
A-192-03	19/22	19/22	75°	
A-192-04	24/40	24/40	75°	
A-192-05	29/42	29/42	75°	
A-192-06	34/45	34/45	75°	
A-192-07	40/40	40/40	75°	

彎型抽氣連接管



貨號	磨砂 Φ	角度	單價
A-190-01	14/20	105°	
A-190-03	19/22	105°	
A-190-04	24/40	105°	
A-190-05	29/42	105°	

雙頭抽氣連接管



貨號	磨砂上公 Φ	磨砂下公 Φ	角度	單價
A-174-01	14/20	14/20	105°	
A-174-02	24/40	24/40	105°	

彎型連接管



貨號	磨砂 §	規度 mm	單價
A-198-01	14/20	30	
A-198-02	19/22	40	
A-198-03	24/40	40	
A-198-04	29/42	40	

μ 型連接管



貨號	磨砂 §	單價
A-200-01	14/20	
A-200-03	19/22	
A-200-04	24/40	
A-200-05	29/42	

μ 型連接管



貨號	磨砂 §	內螺旋	單價
A-200-#01	14/20	#7	
A-200-#02	19/22	#7	
A-200-#03	24/40	#7	
A-200-#04	29/42	#7	

連接管



貨號	磨砂 §	內螺旋	單價
A-199-01	14/20	#7	
A-199-02	19/22	#7	
A-199-03	24/40	#7	
A-199-04	29/42	#7	

∩型連接彎管



貨號	規度 L/mm	磨砂 \$	單價
A-195-01	100	14/20	
A-195-06	150	14/20	
A-195-03	150	19/22	
A-195-04	200	24/40	
A-195-07	250	24/40	
A-195-05	250	29/42	
A-195-08	300	29/42	

∩型抽氣連接管



貨號	規度 L/mm	磨砂 \$	單價
A-283-01	100	14/20	
A-283-02	150	14/20	
A-283-03	200	24/40	
A-283-04	250	24/40	
A-283-05	300	24/40	

h型連接彎管



貨號	規度 L/mm	磨砂 \$	單價
A-196-01	100	14/20	
A-196-06	150	14/20	
A-196-03	150	19/22	
A-196-04	200	24/40	
A-196-07	250	24/40	
A-196-05	250	29/42	
A-196-08	300	29/42	

溫度計插管



訂製時請告知長度。

貨號	磨砂 \$	單價
A-170-01	14/20	
A-170-03	19/22	
A-170-04	24/40	
A-170-05	29/42	

溫度計插座



貨號	磨砂 Φ	內螺旋	單價
A-169-01	14/20	#7	
A-169-03	19/22	#7	
A-169-04	24/40	#7	
A-169-05	29/42	#7	
A-169-07	24/40	#9	
A-169-12	29/42	#9	
A-169-08	24/40	#11	
A-169-081	29/42	#11	
A-169-082	45/50	#11	
A-169-09	24/40	#13	
A-169-10	29/42	#13	
A-169-11	34/45	#13	
A-169-13	40/40	#13	
A-169-14	45/50	#13	

溫度計插座



貨號	磨砂 Φ	內螺旋	單價
A-171-01	14/20	GL14	
A-171-03	19/22	GL14	
A-171-04	24/40	GL14	
A-171-05	29/42	GL14	
A-171-06	45/50	GL14	

溫度計插座用試管



試管



試管可調整高度。
試管內可插溫度計。

貨號	規格 OD×L/mm	單價
A-453-11	6×100	
A-453-12	6×150	
A-453-13	6×200	
A-453-14	6×250	
A-453-15	6×300	
A-453-16	6×400	

緩衝瓶



此商品皆有校正，確保在濃縮機上使用不會晃動。

貨號	規格 ml	磨砂上母 \$	磨砂下公 \$	單價
A-205-01	100	24/40	14/20	
A-205-021	100	24/40	19/22	
A-205-03	100	24/40	24/40	
A-205-04	250	24/40	24/40	
A-205-041	250	24/40	29/32	
A-205-05	100	29/32	14/20	
A-205-061	100	29/32	19/22	
A-205-07	100	29/32	24/40	
A-205-08	100	29/32	29/32	
A-205-09	250	29/32	24/40	
A-205-10	250	29/32	29/32	
A-205-11	100	29/42	14/20	
A-205-121	100	29/42	19/22	
A-205-13	100	29/42	24/40	
A-205-14	100	29/42	29/42	
A-205-15	250	29/42	24/40	
A-205-16	250	29/42	29/42	

四孔緩衝瓶



此商品皆有校正，確保在濃縮機上使用不會晃動。

貨號	規格 ml	磨砂上母 \$	磨砂下公 \$	單價
A-554-01	100	24/40	14/20	
A-554-02	100	24/40	19/22	
A-554-03	100	24/40	24/40	
A-554-04	250	24/40	24/40	
A-554-05	250	24/40	29/32	
A-554-06	100	29/32	14/20	
A-554-07	100	29/32	19/22	
A-554-08	100	29/32	24/40	
A-554-09	100	29/32	29/32	
A-554-10	250	29/32	24/40	
A-554-11	250	29/32	29/32	
A-554-12	100	29/42	14/20	
A-554-13	100	29/42	19/22	
A-554-14	100	29/42	24/40	
A-554-15	100	29/42	29/42	
A-554-16	250	29/42	24/40	
A-554-17	250	29/42	29/42	

緩衝瓶 彎



此商品皆有校正，確保在濃縮機上使用不會晃動。

貨號	規格 ml	磨砂上母 \$	磨砂下公 \$	單價
A-213-01	100	24/40	14/20	
A-213-021	100	24/40	19/22	
A-213-03	100	24/40	24/40	
A-213-04	250	24/40	24/40	
A-213-05	100	29/32	14/20	
A-213-061	100	29/32	19/22	
A-213-07	100	29/32	24/40	
A-213-08	100	29/32	29/32	
A-213-09	250	29/32	24/40	
A-213-10	250	29/32	29/32	
A-213-11	100	29/42	14/20	
A-213-121	100	29/42	19/22	
A-213-13	100	29/42	24/40	
A-213-14	100	29/42	29/42	
A-213-15	250	29/42	24/40	
A-213-16	250	29/42	29/42	

錐型緩衝瓶



此商品皆有校正，確保在濃縮機上使用不會晃動。

貨號	規格 ml	磨砂上母 \$	磨砂下公 \$	單價
A-208-01	100	24/40	14/20	
A-208-021	100	24/40	19/22	
A-208-03	100	24/40	24/40	
A-208-04	100	29/32	14/20	
A-208-051	100	29/32	19/22	
A-208-06	100	29/32	24/40	
A-208-07	100	29/42	14/20	
A-208-081	100	29/42	19/22	
A-208-09	100	29/42	24/40	

#20 緩衝瓶



此商品皆有校正，確保在濃縮機上使用不會晃動。

貨號	規格 ml	磨砂上母 \$	接頭規格	單價
A-203-01	100	24/40	#20	
A-203-02	100	29/32	#20	
A-203-03	100	29/42	#20	

緩衝接頭



此商品皆有校正，確保在濃縮機上使用不會晃動。

貨號	磨砂上母 \$	接頭規格	單價
A-204-01	14/20	#20	
A-204-02	24/40	#20	
A-204-03	29/32	#20	
A-204-04	29/42	#20	



雙螺旋頭



貨號	上螺牙	下螺牙	規格	單價
A-203-04	#20	13-425	合 4ml 樣本瓶	
A-203-08	#20	15-425	合 7ml 樣本瓶	
A-203-05	#20	22-400	合 20ml 樣本瓶	
A-203-06	#20		合 NEG 樣本瓶 50ml	
A-203-07	#20		合 NEG 樣本瓶 110ml/150ml	

濃縮機校正管



貨號	規格 L/mm	磨砂上公 \$	磨砂下公 \$	單價
A-555-01	160	29/32	24/40	
A-555-02	160	29/32	29/32	
A-555-03	160	29/32	29/42	



濃縮機專用清洗器



貨號	規格 ml	磨砂 \$	單價
A-553-01	100	29/32	



濃縮機專用活栓



貨號	磨砂	單價
A-610-01	19/38	

溶離杯



貨號	規格	尺寸	單價
A-120-01	1000 ml	OD×H/mm 110×173	

雙層冷水槽



貨號	規格	內層尺寸	出水口	單價
A-292-01	100 ml	55×70	GL14	
A-292-02	250	70×100	GL14	
A-292-06	450	100×75	GL14	
A-292-03	500	80×135	GL14	
A-292-07	600	110×80	GL14	
A-292-08	750	120×80	GL14	
A-292-04	1000	95×180	GL14	
A-292-05	2000	120×200	GL14	
A-292-09	3000	150×180	GL14	
A-292-10	5000	170×280	GL14	

四口圓底反應槽 分離式



不含夾子及墊片。
反應槽蓋的磨砂口尺寸可訂製。

貨號	品項	規格 ml	口徑 mm	磨砂 中 × 側 / 寸	單價
A-138-01	本體及蓋	250		24/40×24/40	
A-138-02	本體	250	80~110		
A-135-01	四口蓋			24/40×24/40	
A-138-02-1	本體及蓋	500		24/40×24/40	
A-138-02-2	本體	500	80~110		
A-135-01	四口蓋			24/40×24/40	
A-138-04	本體及蓋	1L		24/40×24/40	
A-138-05	本體	1L	110~150		
A-135-02	四口蓋			24/40×24/40	
A-138-07	本體及蓋	2L		24/40×24/40	
A-138-08	本體	2L	110~150		
A-135-02	四口蓋			24/40×24/40	
A-138-11	本體及蓋	3L		24/40×24/40	
A-138-12	本體	3L	110~150		
A-135-02	四口蓋			24/40×24/40	
A-138-15	本體及蓋	5L		24/40×24/40	
A-138-16	本體	5L	110~150		
A-135-02	四口蓋			24/40×24/40	
A-138-17	本體及蓋	10L		24/40×24/40	
A-138-17-1	本體	10L	130~160		
A-135-04	四口蓋			24/40×24/40	
A-138-18	本體及蓋	12L		24/40×24/40	
A-138-18-1	本體	12L	130~160		
A-135-05	四口蓋			24/40×24/40	
A-138-19	本體及蓋	20L		24/40×24/40	
A-138-19-1	本體	20L	150~180		
A-135-09	四口蓋			24/40×24/40	
A-138-20	本體及蓋	22L		24/40×24/40	
A-138-20-1	本體	22L	150~180		
A-135-09	四口蓋			24/40×24/40	

四口直型反應槽 分離式



不含夾子及墊片。
反應槽蓋的磨砂口尺寸可訂製。

貨號	品項	規格 ml	口徑 mm	磨砂 中 × 側 / \$	尺寸 OD×H/mm	單價
A-140-30	本體及蓋	250		24/40×24/40	80×80	
A-140-31	本體	250	80~110		80×80	
A-135-01	四口蓋			24/40×24/40		
A-140-01	本體及蓋	500		24/40×24/40	80×135	
A-140-02	本體	500	80~110		80×135	
A-135-01	四口蓋			24/40×24/40		
A-140-04	本體及蓋	1L		24/40×24/40	110×165	
A-140-05	本體	1L	110~150		110×165	
A-135-02	四口蓋			24/40×24/40		
A-140-07	本體及蓋	2L		24/40×24/40	130×200	
A-140-08	本體	2L	130~160		130×200	
A-135-04	四口蓋			24/40×24/40		
A-140-33	本體及蓋	2L		24/40×24/40	140×180	
A-140-34	本體	2L	140~170		140×180	
A-135-07	四口蓋			24/40×24/40		
A-140-11	本體及蓋	3L		24/40×24/40	150×220	
A-140-12	本體	3L	150~180		150×220	
A-135-09	四口蓋			24/40×24/40		
A-140-15	本體及蓋	5L		24/40×24/40	180×260	
A-140-16	本體	5L	180~210		180×260	
A-135-15	四口蓋			24/40×24/40		
A-140-36	本體及蓋	10L		24/40×24/40	210×360	
A-140-37	本體	10L	210~250		210×360	
A-135-18	四口蓋			24/40×24/40		
A-140-38	本體及蓋	10L		24/40×24/40	227×460	
A-140-39	本體	10L	150~180	血清瓶製造	227×460	
A-135-09	四口蓋			24/40×24/40		
A-140-40	本體及蓋	20L		24/40×24/40	228×550	
A-140-41	本體	20L	180~210	血清瓶製造	228×550	
A-135-15	四口蓋			24/40×24/40		

四口圓底反應槽 分離式 Oring



不含夾子及 Oring。
反應槽蓋的磨砂口尺寸可訂製。

貨號	品項	規格 ml	口徑 mm	磨砂 中 × 側 / 寸	單價
A-139-01	本體及蓋	500		24/40×24/40	
A-139-01-1	本體	500	DN80~110		
A-135-21	四口蓋			24/40×24/40	
A-139-02	本體及蓋	1L		24/40×24/40	
A-139-03	本體	1L	DN110~143		
A-135-22	四口蓋			24/40×24/40	
A-139-04	本體及蓋	2L		24/40×24/40	
A-139-04-1	本體	2L	DN110~143		
A-135-22	四口蓋			24/40×24/40	
A-139-05	本體及蓋	3L		24/40×24/40	
A-139-06	本體	3L	DN110~143		
A-135-22	四口蓋			24/40×24/40	
A-139-07	本體及蓋	5L		24/40×24/40	
A-139-08	本體	5L	DN110~143		
A-135-22	四口蓋			24/40×24/40	
A-139-09	本體及蓋	10L		24/40×24/40	
A-139-10	本體	10L	DN150~183		
A-135-24	四口蓋			24/40×24/40	
A-139-11	本體及蓋	12L		24/40×24/40	
A-139-12	本體	12L	DN150~183		
A-135-24	四口蓋			24/40×24/40	
A-139-13	本體及蓋	20L		29/42×24/40	
A-139-14	本體	20L	DN150~183		
A-135-25	四口蓋			29/42×24/40	
A-139-15	本體及蓋	22L		29/42×24/40	
A-139-16	本體	22L	DN150~183		
A-135-25	四口蓋			29/42×24/40	
A-139-17	本體及蓋	50L		29/42×24/40	
A-139-18	本體	50L	DN 200		
A-135-27	四口蓋			29/42×24/40	

四口直型反應槽 分離式 Oring



不含夾子及 Oring。
反應槽蓋的磨砂口尺寸可訂製。



貨號	品項	規格 ml	口徑 mm	磨砂 中 × 側 / \$	尺寸 OD×H/mm	單價
A-142-00	本體及蓋	250		24/40×24/40	80×80	
A-142-00-1	本體	250	DN80~110		80×80	
A-135-21	四口蓋			24/40×24/40		
A-142-01	本體及蓋	500		24/40×24/40	80×135	
A-142-01-1	本體	500	DN80~110		80×135	
A-135-21	四口蓋			24/40×24/40		
A-142-02	本體及蓋	1L		24/40×24/40	110×165	
A-142-02-1	本體	1L	DN110~143		110×165	
A-135-22	四口蓋			24/40×24/40		
A-142-03	本體及蓋	2L		24/40×24/40	130×200	
A-142-03-1	本體	2L	DN120		130×200	
A-135-29	四口蓋			24/40×24/40		
A-142-04	本體及蓋	3L		24/40×24/40	150×220	
A-142-04-1	本體	3L	DN150~183		150×220	
A-135-24	四口蓋			24/40×24/40		
A-142-05	本體及蓋	5L		24/40×24/40	180×260	
A-142-06	本體	5L	DN150~183		180×260	
A-135-24	四口蓋			24/40×24/40		
A-142-07	本體及蓋	10L		24/40×24/40	210×360	
A-142-08	本體	10L	DN150~183		210×360	
A-135-24	四口蓋			24/40×24/40		
A-142-09	本體及蓋	10L		24/40×24/40	227×460	
A-142-10	本體	10L	DN150~183	血清瓶製造	227×460	
A-135-24	四口蓋			24/40×24/40		
A-142-11	本體及蓋	20L		29/42×24/40	228×550	
A-142-12	本體	20L	DN150~183	血清瓶製造	228×550	
A-135-25	四口蓋			29/42×24/40		

雙層反應槽 分離式 本體



有兩種樣式可以選擇 1. 內圓外平 2. 內平外平，訂製時請告知。

不含夾子及墊片。

反應槽蓋的磨砂口尺寸可訂製。

貨號	規格 ml	內層尺寸 OD×H/mm	口徑 mm	單價
A-144-01	250	80×80	80~110	
A-144-02	500	80×135	80~110	
A-144-03	1L	110×165	110~150	
A-144-04	2L	130×200	130~160	
A-144-08	2L	140×180	140~170	
A-144-05	3L	150×220	150~180	
A-144-06	5L	170×260	170~200	

雙層無殘留反應槽 分離式 本體



採用美國 Chamglass 無殘留活栓。

不含夾子及墊片。

反應槽蓋的磨砂口尺寸可訂製。

貨號	規格 L	內層尺寸 OD/mm	活栓	口徑	單價
A-145-01	500ml	80	0-12	DN80	
A-145-02	1	110	0-12	DN110~143	
A-145-03	2	130	0-12	DN120	
A-145-04	3	150	0-12	DN150	
A-145-05	5	179	0-20	DN150	
A-145-051	10		0-20	DN200	

圓底下卸料反應槽 分離式 本體



採用美國 Chamglass 無殘留活栓。

不含夾子及墊片。

反應槽蓋的磨砂口尺寸可訂製。

貨號	規格 L	活栓	口徑 mm	單價
A-146-01	2	0-8	110~150	
A-146-02	3	0-8	110~150	
A-146-03	5	0-12	110~150	
A-146-04	10	0-12	130~160	
A-146-06	12	0-12	130~160	
A-146-07	20	0-20	150~180	
A-146-05	22	0-20	150~180	
A-146-08	50		DN200	

三溝圓底反應槽 分離式 本體



不含夾子及墊片。
反應槽蓋的磨砂口尺寸可訂製。

貨號	規格 L	口徑 mm	單價
A-147-01	1	110~150	
A-147-02	2	110~150	
A-147-03	3	110~150	
A-147-04	5	110~150	
A-147-05	10	130~160	
A-147-06	12	130~160	
A-147-07	20	150~180	
A-147-08	22	150~180	

反應槽蓋



貨號	口徑 mm	口徑 中 × 側 / \$	單價
A-135-01	80~110	24/40×24/40	
A-135-02	110~150	24/40×24/40	
A-135-03	110~150	29/42×24/40	
A-135-04	130~160	24/40×24/40	
A-135-05	130~160	29/42×24/40	
A-135-06	130~160	45/50×24/40	
A-135-07	140~170	24/40×24/40	
A-135-08	140~170	29/42×24/40	
A-135-09	150~180	24/40×24/40	
A-135-10	150~180	29/42×24/40	
A-135-11	150~180	45/50×24/40	
A-135-12	170~200	24/40×24/40	
A-135-13	170~200	29/42×24/40	
A-135-14	170~200	45/50×24/40	
A-135-15	180~210	24/40×24/40	
A-135-16	180~210	29/42×24/40	
A-135-17	180~210	45/50×24/40	
A-135-18	210~250	24/40×24/40	
A-135-19	210~250	29/42×24/40	
A-135-20	210~250	45/50×24/40	

反應槽蓋 DN 系列



貨號	口徑 mm	口徑 中 × 側 / 高	單價
A-135-21	DN80~110	24/40×24/40	
A-135-22	DN110~143	24/40×24/40	
A-135-23	DN110~143	29/42×24/40	
A-135-29	DN120	24/40×24/40	
A-135-30	DN120	29/42×24/40	
A-135-24	DN150~183	24/40×24/40	
A-135-25	DN150~183	29/42×24/40	
A-135-26	DN150~183	45/50×29/42	
A-135-27	DN200	29/42×24/40	
A-135-28	DN200	45/50×29/42	

矽膠墊片 反應槽用



貨號	規格 mm	單價
A-134-01	80~110	
A-134-08	100~130	
A-134-02	110~150	
A-134-09	120~150	
A-134-03	130~160	
A-134-10	140~170	
A-134-04	150~180	
A-134-11	170~200	
A-134-05	180~210	
A-134-12	210~250	

TF 墊片 反應槽用



貨號	規格 mm	單價
A-141-10	80~110	
A-141-11	100~130	
A-141-12	110~150	
A-141-17	120~150	
A-141-13	130~160	
A-141-14	140~170	
A-141-15	150~180	
A-141-18	170~200	
A-141-16	180~210	
A-141-19	210~250	

反應槽用 DN Oring TF 包覆



貨號	規格 mm	單價
A-148-01	DN80	
A-148-02	DN100	
A-148-03	DN110	
A-148-04	DN120	
A-148-05	DN150	
A-148-06	DN200	

不鏽鋼反應槽夾



貨號	規格 mm	規格 mm	單價
A-141-10-01	60~100	DN60	
A-141-10-02	80~110	DN80	
A-141-10-03	100~138	DN100	
A-141-10-04	110~150	DN110~143	
A-141-10-05	130~160	DN120	
A-141-10-06	140~170		
A-141-10-07	150~180	DN150~183	
A-141-10-09	160~190		
A-141-10-10	170~200		
A-141-10-08	180~210		
A-141-10-11	200~240	DN200	

不鏽鋼反應槽夾 馬蹄型



貨號	規格 mm	單價
A-141-01	80~110	
A-141-02	110~150	
A-141-03	180~210	

簡易型反應槽夾



貨號	單價
E-1029-01	

雙層反應釜 框架式

貨號	A-145-11	A-145-06	A-145-07	A-145-08	A-145-09	A-145-10
規格	5L	10L	20L	30L	50L	100L
冷凝管總長	70cm					
尺寸 (W×D×H1)cm	50×50×159	50×50×159	50×50×169	50×50×179	55×55×189	70×70×200
尺寸 (H2)cm	40					
(以冷凝管 70cm 為例， 冷凝管超出框架尺寸)	40					
尺寸 (H3)cm	32					
(洩料閘斜出料口離地高度)	32					
攪拌機	交流低速增力攪拌機					
減速比	3:1					
瓦數	120w	120w	180w	250w	250w	370w
轉速	20~433rpm					
電壓	110V	110V	110V	220V	220V	220V
攪拌棒樣式	不鏽鋼攪拌棒外包 TF，TF 十字攪拌葉片 (C 型)，棒徑 17mm					
上蓋開口	7 口 - 攪拌口、感測棒插孔、蒸餾球磨砂口、加液漏斗、加料口、抽氣口、放氣口					
玻璃材質	膨脹係數 3.3					
主體框架	不鏽鋼 304 框架式					
移動方式	可鎖定方向角輪					
工作溫度	-80~200°C					
釜內壓力	0.03Mpa~1Atm					
夾套壓力	≤ +0.03Mpa					
溫度感測棒	PT100 直徑 8mm					
攪拌頭	TF 組件加機械組件雙密封，陶瓷軸承					

可客製項目	
蛇型冷凝管	總長 40 / 50 / 60 / 70 cm
攪拌機	1. 直流攪拌機 2. 交流低速增力攪拌機 3. 防暴型攪拌機 (等級 ExDII BT4) 4. 氣動馬達攪拌機
瓦數	120W.180W.250W.370W.550W. 750W.1500W
電壓	110V . 220V
釜體樣式	1. 雙層 (標配) 2. 單層
釜體顏色	1. 透明 (標配) 2. 茶色
攪拌棒材質	1. 不鏽鋼棒外包 TF 材質 2. 不鏽鋼材質 (請另外詢問樣式)
攪拌棒樣式	多種樣式提供選擇

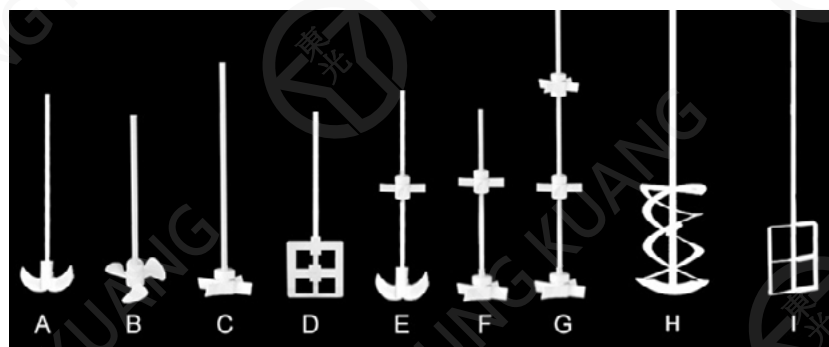



雙層反應釜 工字型

貨號	A-611-02	A-611-03	A-611-04	A-611-05
規格	10L	20L	30L	50L
冷凝管總長	70cm			
尺寸 (W×D×H1)cm (底部至釜蓋法蘭)	61×115×126	61×115×136	61×115×146	61×115×170
尺寸 (H2)cm (以冷凝管 70cm 為例， 冷凝管超出框架尺寸)	90	90	90	90
尺寸 (H3)cm (洩料閘斜出料口離地高度)	45	50	50	55
攪拌機	交流低速增力攪拌機			
減速比	3:1			
瓦數	120w	180w	250w	250w
轉速	20~433rpm			
電壓	110V	110V	220V	220V
攪拌棒樣式	不鏽鋼攪拌棒外包 TF，TF 十字攪拌葉片 (C 型)，棒徑 17mm			
上蓋開口	7 口 - 攪拌口、感測棒插孔、蒸餾球磨砂口、加液漏斗、加料口、抽氣口、放氣口			
玻璃材質	膨脹係數 3.3			
主體框架	不鏽鋼 304 可升降旋轉			
移動方式	可鎖定方向角輪			
工作溫度	-80~200°C			
釜內壓力	0.03Mpa~1Atm			
夾套壓力	≤ +0.03Mpa			
溫度感測棒	PT100 直徑 8mm			
攪拌頭	TF 組件加機械組件雙密封，陶瓷軸承			

可客製項目	
蛇型冷凝管	總長 40 / 50 / 60 / 70 cm
攪拌機	1. 直流攪拌機 2. 交流低速增力攪拌機 3. 防暴型攪拌機 (等級 ExDIIBT4) 4. 氣動馬達攪拌機
瓦數	120W.180W.250W.370W.550W. 750W.1500W
電壓	110V . 220V
釜體樣式	1. 雙層 (標配) 2. 單層
釜體顏色	1. 透明 (標配) 2. 茶色
攪拌棒材質	1. 不鏽鋼棒外包 TF 材質 2. 不鏽鋼材質 (請另外詢問樣式)
攪拌棒樣式	多種樣式提供選擇

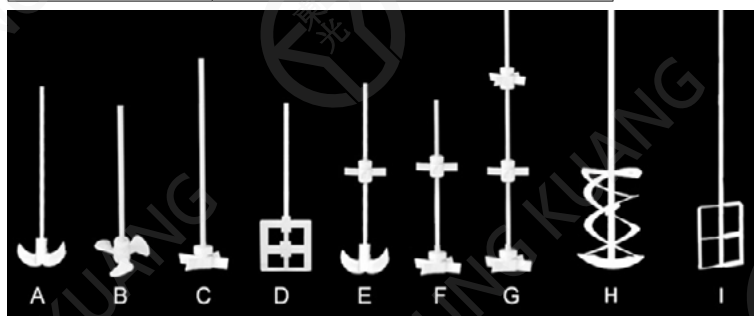



小型雙層反應釜

貨號	A-612-01	A-612-02	A-612-03	A-612-B01	A-612-B02	A-612-B03
樣式	內環型夾層			一般夾層		
規格	2L	3L	5L	2L	3L	5L
尺寸 (W×D×H)cm	65×50×140	65×50×140	75×60×150	65×50×140	65×50×140	75×60×150
攪拌機	交流低速增力攪拌機					
減速比	3:1					
瓦數	120w					
轉速	20~433rpm					
電壓	110V					
攪拌棒樣式	不鏽鋼棒外包 TF 材質					
上蓋開口	5 口 - 攪拌口、感測棒插孔、冷凝管磨砂口、加液漏斗、加料口或抽氣口					
玻璃材質	膨脹係數 3.3					
主體框架	不鏽鋼架 304					
移動方式	固定式					
工作溫度	-80~200℃					
釜內壓力	0.05Mpa~1Atm					
夾套壓力	≅ +0.05Mpa					
溫度感測棒	PT100 直徑 8mm					
攪拌頭	TF 組件加機械組件雙密封 . 陶瓷軸承					

可客製項目	
冷凝管	1. 蛇型冷凝管 2. 直型冷凝管 3. 球型冷凝管
攪拌機	1. 直流攪拌機 2. 交流低速增力攪拌機
瓦數	120W.180W.250W.370W.550W. 750W.1500W
電壓	110V . 220V
釜體樣式	1. 雙層 (標配) 2. 單層
釜體顏色	1. 透明 (標配) 2. 茶色
攪拌棒材質	1. 不鏽鋼棒外披覆 TF 材質 2. 不鏽鋼材質 (請另外詢問樣式)
攪拌棒樣式	多種樣式提供選擇



內環型夾層

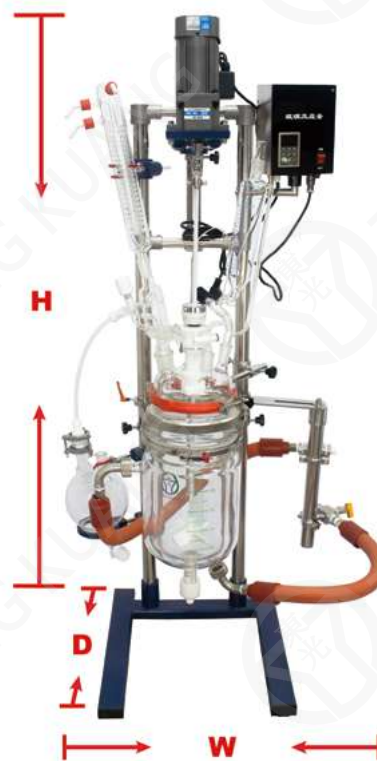

快拆式結構



一般夾層



其他樣式反應釜皆可詢問。
可客製化反應釜體（單層或雙層）及釜蓋。
攪拌棒也可客製化，提供不鏽鋼攪拌棒外包 TF 材質，不鏽鋼攪拌棒 #304 或 #316。



過濾型反應釜



TF 真空攪拌頭

COWIE

優良抗化性。

甩動與低振動。

最大速率：連續運作 500rpm

間歇運作 800rpm

可達真空度 5mm Hg 及壓力 3~5psi。

貨號	規格 吋	孔徑 ID/mm	單價
005-104-7	24/40	8	
005-105-7	24/40	10	
005-11203	29/42	8	
005-106-7	29/42	10	
005-106-1-7	34/45	10	
005-112-7	45/50	16	
5-08-RP	攪拌頭零件	8	
5-10-RP	攪拌頭零件	10	
OL-02-08	TF 培令	8	
OL-02-10	TF 培令	10	
5.18.BS	承軸密封 peek		

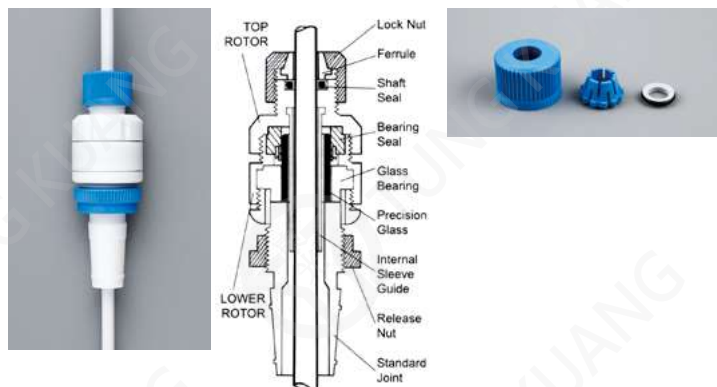

展開式

十字型

錨型

TF 攪拌棒

COWIE

貨號	樣式	尺寸	葉片展開尺寸	單價
		OD×L/mm	W/mm	
005.450.8.2	展開式	8×500	50	
005.0465.10.2	展開式	10×650	70	
005.350.8.2	錨型	8×500	80	
005.365.1.2	錨型	9.5×650	140	
005.365.10.2	錨型	10×650	140	
005.250.8.2	十字型	8×500	50	
005.255.2	十字型	9.5×550	60	

攪拌棒



貨號	品項	孔徑 ID/mm	棒包 TF OD/mm	總長 L/mm	單價
C-856-C01	攪拌棒	8	6 包 8	450	
C-856-C02	攪拌棒	10	8 包 10	500	
C-856-C03	攪拌棒	10	8 包 10	600	
C-856-C04	攪拌棒	10	8 包 10	700	
C-856-C05	攪拌棒	10	8 包 10	800	

配件

貨號	品項	規格 ID/mm	適用攪拌棒尺寸 OD/mm	單價
C-856-E01	TF 螺絲	小	6 包 8	
C-856-E02	TF 螺絲	大	8 包 10	
C-856-E03	TF 葉片	葉片張開 (L)8cm 單片 (L)5cm 厚度 3mm	6 包 8	
C-856-E04	TF 葉片	葉片張開 (L)12.5cm 單片 (L)7cm 厚度 3mm	8 包 10	

日式真空攪拌頭



日式軸封全部為 TF 培令不易掉屑。

貨號	品項	磨砂 \$	孔徑 ID/mm	棒包 TF OD/mm	總長 L/mm	單價
C-856-B01	整組 - 棒 + 頭	24/40	8	6 包 8	450	
C-856-B01-1	攪拌頭	24/40	8			
C-856-B02	整組 - 棒 + 頭	24/40	10	8 包 10	500	
C-856-B02-1	攪拌頭	24/40	10			
C-856-B03	整組 - 棒 + 頭	29/42	8	6 包 8	450	
C-856-B03-1	攪拌頭	29/42	8			
C-856-B04	整組 - 棒 + 頭	29/42	10	8 包 10	500	
C-856-B04-1	攪拌頭	29/42	10			

配件

貨號	品項	尺寸 ID×OD×H/mm	適用攪拌頭孔徑 ID/mm	單價
C-856-B07	日式培令	8.3×14.5×5.5	8	
C-856-B08	日式培令	10.3×14.5×5.5	10	
C-856-D05	TF 管套	8.3×14.5×17	8	
C-856-D06	TF 華士	8.3×14.5×3.1	8	
C-856-D07	TF 管套	10.3×16.5×17	10	
C-856-D08	TF 華士	10.3×14.5×3	10	



台製真空攪拌頭



貨號	品項	磨砂 \$	孔徑 ID/mm	棒包 TF OD/mm	總長 L/mm	單價
C-856-03	整組 - 棒 + 頭	24/40	8	6 包 8	450	
C-856-03-1	攪拌頭	24/40	8			
C-856-04	整組 - 棒 + 頭	24/40	10	8 包 10	500	
C-856-04-1	攪拌頭	24/40	10			
C-856-05	整組 - 棒 + 頭	29/42	8	6 包 8	450	
C-856-05-1	攪拌頭	29/42	8			
C-856-06	整組 - 棒 + 頭	29/42	10	8 包 10	500	
C-856-06-1	攪拌頭	29/42	10			
C-856-07	整組 - 棒 + 頭	34/45	10	8 包 10	600	
C-856-07-1	攪拌頭	34/45	10			
C-856-08	整組 - 棒 + 頭	45/50	10	8 包 10	700	
C-856-08-1	攪拌頭	45/50	10			

配件

貨號	品項	尺寸		適用攪拌頭孔徑 ID/mm	單價
		ID×OD×H/mm			
C-857-01	鐵培令	16×8×5		8	
C-857-02	鐵培令	16×10×5		10	
C-856-0111	V 型環			8	
C-856-0112	V 型環			10	
C-857-022	O 環			8	
C-857-023	O 環			10	
C-856-D01	TF 管套 短	15.5×8.5×14		8	
C-856-D02	TF 管套 長	15.5×8.5×22.5		8	
C-856-D03	TF 管套 短	18.5×10.5×14		10	
C-856-D04	TF 管套 長	18.5×10.5×22.5		10	

普通型攪拌頭



貨號	品項	磨砂 \$	孔徑 ID/mm	棒包 TF OD/mm	總長 L/mm	單價
C-857-06	整組 - 棒 + 頭	24/40	8	6 包 8	450	
C-857-06-1	攪拌頭	24/40	8			
C-857-07	整組 - 棒 + 頭	24/40	10	8 包 10	500	
C-857-07-1	攪拌頭	24/40	10			
C-857-08	整組 - 棒 + 頭	29/42	8	6 包 8	450	
C-857-08-1	攪拌頭	29/42	8			
C-857-09	整組 - 棒 + 頭	29/42	10	8 包 10	500	
C-857-09-1	攪拌頭	29/42	10			

配件

貨號	品項	尺寸		適用攪拌頭孔徑 ID/mm	單價
		ID×OD×H/mm			
C-857-01	鐵培令	16×8×5		8	
C-857-02	鐵培令	16×10×5		10	
C-857-022	O 環			8	
C-857-023	O 環			10	
C-857-04	TF 圈	10×8×6		8	
C-857-05	TF 圈	13×10×6		10	

攪拌頭用外 Oring



貨號	規格	單價
A-606-01	24/40	
A-606-02	29/42	
A-606-03	34/45	
A-606-04	45/50	

玻璃攪拌棒 / 攪拌棒用 TF 葉片



玻璃攪拌棒

TF 葉片

玻璃攪拌棒

貨號	規格	單價
	OD×H/mm	
A-153-01	10×440	
A-153-02	10×550	
A-153-03	10×650	
A-153-04	10×750	

攪拌棒用 TF 葉片

貨號	尺寸	適用圓底瓶容量	單價
	OD×L/mm	ml	
A-149-01	19×48	100~250	
A-149-02	19×60	250~500	
A-149-03	19×76	500~1L	
A-149-04	23×113	2L~3L	
A-149-05	24×134	5L~10L	

玻璃磨砂雙層攪拌頭



貨號	規格	單價
	Φ	
A-600-01	24/40	
A-600-02	29/42	



真空玻璃攪拌頭



貨號	規格 Φ	內螺旋	單價
A-152-01	24/40	#15	
A-152-02	29/42	#15	
A-152-03	34/45	#15	
A-152-04	45/50	#15	

安全漏斗 球型



貨號	漏斗腳尺寸 OD×L/mm	單價
A-374-04	8×200	
A-374-01	8×250	
A-374-02	8×300	

長頸漏斗 厚



貨號	規格 OD/mm	單價
A-214-01	30	
A-214-02	40	
A-214-03	50	
A-214-04	60	
A-214-05	70	
A-214-06	90	
A-214-061	120	
A-214-062	150	

漏斗 薄

經濟型



貨號	規格 OD/mm	單價
A-214-070	40	
A-214-07	50	
A-214-08	60	
A-214-09	70	
A-214-10	90	

粉體漏斗 厚



貨號	規格 OD/mm	腳尺寸 OD×L/mm	單價
A-215-01	50	12×40	
A-215-02	60	12×40	
A-215-03	70	12×40	
A-215-04	70	18×50	
A-215-05	90	18×50	
A-215-06	120	18×50	
A-215-07	150	20×70	
A-215-071	200	20×70	

粉體漏斗 薄

經濟型



貨號	規格 OD/mm	腳尺寸 OD×L/mm	單價
A-215-10	50	12×40	
A-215-11	60	12×40	
A-215-08	70	18×50	
A-215-09	90	18×50	

磨砂漏斗 厚



貨號	規格 OD/mm	磨砂 \$	單價
A-216-01	50	14/20	
A-216-02	60	14/20	
A-216-03	70	14/20	
A-216-04	70	24/40	
A-216-05	90	24/40	
A-216-06	120	24/40	
A-216-07	150	24/40	

半扁磨砂漏斗



貨號	規格 OD/mm	磨砂 \$	單價
A-217-01	60	14/20	
A-217-02	70	14/20	
A-217-03	70	24/40	
A-217-04	90	24/40	

抽氣漏斗



貨號	規格 OD/mm	磨砂 \$	單價
A-209-50-01	50	14/20	
A-209-50-02	60	14/20	
A-209-50-03	70	14/20	
A-209-50-04	70	24/40	
A-209-50-05	90	24/40	

直型抽氣漏斗



貨號	規格 OD×L/mm	磨砂 \$	單價
A-209-40-01	35×60	14/20	
A-209-40-03	40×60	14/20	
A-209-40-05	45×60	14/20	
A-209-40-02	35×60	24/40	
A-209-40-04	40×60	24/40	
A-209-40-06	45×60	24/40	
A-209-40-07	70×85	24/40	
A-209-40-08	100×100	24/40	

目皿漏斗



貨號	規格 OD/mm	目皿尺寸 OD/mm	單價
A-209-01	40	18	
A-209-02	50	20	
A-209-03	60	22	
A-209-04	70	25	
A-209-05	90	30	

目皿抽氣漏斗



貨號	規格 OD/mm	磨砂 \$	單價
A-209-60-01	40	14/20	
A-209-60-02	50	14/20	
A-209-60-03	60	14/20	
A-209-60-05	70	14/20	
A-209-60-04	60	24/40	
A-209-60-06	70	24/40	
A-209-60-07	90	24/40	

直型目皿漏斗



貨號	容量 ml	規格 OD×L/mm	適用濾紙 OD/cm	單價
A-209-10-05	80	50×50		
A-209-10-02	150	65×70	5.5	
A-209-10-021	250	80×80	7	
A-209-10-03	500	100×100	9	
A-209-10-04	1000	120×130	11	

直型目皿抽氣漏斗



貨號	容量 ml	規格 OD×L/mm	磨砂 \$	適用濾紙 OD/cm	單價
A-209-20-02	100	65×70	14/20	5.5	
A-209-20-021	250	80×80	14/20	7	
A-209-20-03	500	100×100	14/20	9	
A-209-20-09	80	50×50	24/40		
A-209-20-05	100	65×70	24/40	5.5	
A-209-20-07	250	80×80	24/40	7	
A-209-20-06	500	100×100	24/40	9	
A-209-20-08	1000	120×130	24/40	11	

濾板孔徑尺寸				
孔徑編號	G1	G2	G3	G4
最大孔徑尺寸 (μm)	100~120	40~50	20~30	5~10

Glassco 濾板孔徑尺寸				
孔徑編號	G1	G2	G3	G4
最大孔徑尺寸 (μm)	90~150	40~90	15~40	5~15

過濾漏斗



貨號	規格 OD/mm	濾板	單價
A-210-01	40	G2	
A-210-02	40	G3	
A-210-03	40	G4	
A-210-04	50	G2	
A-210-05	50	G3	
A-210-06	50	G4	
A-210-07	60	G2	
A-210-08	60	G3	
A-210-09	60	G4	
A-210-10	70	G2	
A-210-11	70	G3	
A-210-12	70	G4	
A-210-13	90	G2	
A-210-14	90	G3	
A-210-15	90	G4	

過濾抽氣漏斗



貨號	規格 OD/mm	磨砂 \$	濾板	單價
A-556-01	50	14/20	G3	
A-556-02	50	14/20	G4	
A-556-03	60	14/20	G3	
A-556-04	60	14/20	G4	
A-556-05	70	14/20	G3	
A-556-06	70	14/20	G4	
A-556-07	60	24/40	G3	
A-556-08	60	24/40	G4	
A-556-09	70	24/40	G3	
A-556-10	70	24/40	G4	
A-556-11	90	24/40	G3	
A-556-12	90	24/40	G4	

直型過濾漏斗

Glassco



貨號	容量 ml	濾板	單價
256.G03.01	35	G3	
256.G04.01	35	G4	
256.G03.02	80	G3	
256.G04.02	80	G4	
256.G03.03	200	G3	
256.G04.03	200	G4	
256.G03.04	500	G3	
256.G04.04	500	G4	
256.G03.05	1000	G3	
256.G04.05	1000	G4	
256.C00.07	3000	G2	
256.M00.07	3000	G3	

直型過濾漏斗



貨號	容量 ml	規格 OD×L/mm	濾板	單價
A-218-21B	10	20×50	G2	
A-218-22B	10	20×50	G3	
A-218-23B	10	20×50	G4	
A-218-24B	15	25×50	G2	
A-218-25B	15	25×50	G3	
A-218-26	15	25×50	G4	
A-218-270	35	35×60	G2	
A-218-06	80	45×70	G2	
A-218-09	200	70×85	G2	
A-218-13	500	95×100	G2	
A-218-18	1000	120×130	G2	
A-218-45	4000		G3	

直型過濾漏斗 加長型



貨號	容量 ml	規格 OD×L/mm	濾板	單價
A-227-01	70	35×110	G2	
A-227-02	70	35×110	G3	
A-227-03	70	35×110	G4	
A-227-04	120	45×120	G2	
A-227-05	120	45×120	G3	
A-227-06	120	45×120	G4	
A-227-07	400	70×160	G2	
A-227-08	400	70×160	G3	
A-227-09	400	70×160	G4	
A-227-10	1000	95×200	G2	
A-227-11	1000	95×200	G3	
A-227-12	1000	95×200	G4	

直型抽氣過濾漏斗



貨號	容量 ml	規格 OD×L/mm	磨砂 Φ	濾板	單價
A-224-01	15	25×50	14/20	G3	
A-224-02	15	25×50	14/20	G4	
A-224-03	35	35×50	14/20	G3	
A-224-04	35	35×50	14/20	G4	
A-224-05	35	35×50	24/40	G3	
A-224-06	35	35×50	24/40	G4	
A-224-07	80	45×70	14/20	G3	
A-224-08	80	45×70	14/20	G4	
A-224-09	80	45×70	24/40	G3	
A-224-10	80	45×70	24/40	G4	
A-224-11	200	70×85	24/40	G3	
A-224-12	200	70×85	24/40	G4	
A-224-13	500	100×100	24/40	G3	
A-224-14	500	100×100	24/40	G4	
A-224-15	1000	130×120	24/40	G3	
A-224-16	1000	130×120	24/40	G4	

直型抽氣過濾漏斗 加長型



貨號	容量 ml	規格 OD×L/mm	磨砂 Φ	濾板	單價
A-219-01	70	35×110	14/20	G3	
A-219-02	70	35×110	14/20	G4	
A-219-03	120	45×120	14/20	G3	
A-219-04	120	45×120	14/20	G4	
A-219-05	120	45×120	24/40	G3	
A-219-06	120	45×120	24/40	G4	
A-219-07	400	70×160	24/40	G3	
A-219-08	400	70×160	24/40	G4	
A-219-09	1000	100×200	24/40	G3	
A-219-10	1000	100×200	24/40	G4	

雙層抽氣過濾漏斗



貨號	容量 ml	規格 內層 OD×L/mm	磨砂 Φ	濾板	單價
A-228-01	15	25×50	14/20	G2	
A-228-02	15	25×50	14/20	G3	
A-228-03	15	25×50	14/20	G4	
A-228-04	35	35×50	14/20	G2	
A-228-05	35	35×50	14/20	G3	
A-228-06	35	35×50	24/40	G4	
A-228-07	80	45×70	24/40	G2	
A-228-08	80	45×70	24/40	G3	
A-228-09	80	45×70	24/40	G4	
A-228-10	200	70×85	24/40	G2	
A-228-11	200	70×85	24/40	G3	
A-228-12	200	70×85	24/40	G4	
A-228-13	500	95×100	24/40	G2	
A-228-14	500	95×100	24/40	G3	
A-228-15	500	95×100	24/40	G4	

雙頭磨砂抽氣過濾漏斗



貨號	容量 ml	規格 OD×L/mm	磨砂 Φ	濾板	單價
A-225-01	15	25×50	14/20	G3	
A-225-02	15	25×50	14/20	G4	
A-225-03	35	35×55	14/20	G3	
A-225-04	35	35×55	14/20	G4	
A-225-05	35	35×55	24/40	G3	
A-225-06	35	35×55	24/40	G4	
A-225-07	80	45×70	14/20	G3	
A-225-08	80	45×70	14/20	G4	
A-225-09	80	45×70	24/40	G3	
A-225-10	80	45×70	24/40	G4	
A-225-11	200	70×85	24/40	G3	
A-225-12	200	70×85	24/40	G4	

0-3 真空活栓過濾筒



貨號	規格 OD×L/mm	磨砂 Φ	濾板	單價
A-401-050	35×55	14/20	G3	
A-401-05	35×55	14/20	G4	
A-401-060	45×60	14/20	G3	
A-401-06	45×60	14/20	G4	
A-401-070	45×60	24/40	G3	
A-401-07	45×60	24/40	G4	
A-401-080	70×80	24/40	G3	
A-401-08	70×80	24/40	G4	

真空過濾管



貨號	規格 OD×L/mm	磨砂 \$	濾板	單價
A-229-01	25×100	14/20	G3	
A-229-02	25×100	14/20	G4	
A-229-03	30×150	24/40	G3	
A-229-04	30×150	24/40	G4	
A-229-05	45×150	24/40	G3	
A-229-06	45×150	24/40	G4	

真空過濾管 半球



貨號	規格 OD×L/mm	Oring	濾板	單價
A-226-01	25×100	28	G3	
A-226-02	25×100	28	G4	
A-226-03	30×150	28	G3	
A-226-04	30×150	28	G4	
A-226-05	45×150	28	G3	
A-226-06	45×150	28	G4	

真空過濾管 玻璃活栓



貨號	規格 OD×L/mm	磨砂 \$	濾板	單價
A-402-010	25×100	14/20	G3	
A-402-01	25×100	14/20	G4	
A-402-020	30×150	14/20	G3	
A-402-02	30×150	14/20	G4	
A-402-030	30×150	24/40	G3	
A-402-03	30×150	24/40	G4	
A-402-040	40×180	24/40	G3	
A-402-04	40×180	24/40	G4	

真空過濾管 0-3 活栓



貨號	規格 OD×L/mm	磨砂 S	濾板	單價
A-402-050	25×100	14/20	G3	
A-402-05	25×100	14/20	G4	
A-402-060	30×150	14/20	G3	
A-402-06	30×150	14/20	G4	
A-402-070	30×150	24/40	G3	
A-402-07	30×150	24/40	G4	
A-402-080	40×180	24/40	G3	
A-402-08	40×180	24/40	G4	

玻璃過濾器 血清瓶式 47mm

(濾片) 玻璃過濾器

貨號	規格	單價
A-356-01	整組 300ml	
A-356-02	血清瓶 1000ml×GL45	
A-356-03	過濾頭濾片 47mm×GL14	
A-357-05	杯子 300ml	
A-357-06	夾子	
A-356-06	整組 300ml	
A-356-07	血清瓶 2000ml×GL45	
A-356-03	過濾頭濾片 47mm×GL14	
A-357-05	杯子 300ml	
A-357-06	夾子	

(目皿) 玻璃過濾器

貨號	規格	單價
A-356-B01	整組 300ml	
A-356-02	血清瓶 1000ml GL45	
A-356-B03	目皿過濾頭 47mm×GL14	
A-357-05	杯子 300ml	
A-357-06	夾子	

玻璃過濾器專用杯子

貨號	規格	單價
A-357-05	杯子 300ml	
A-357-07	杯子 500ml	
A-357-08	杯子 1000ml	



玻璃過濾器 濾片

整組包含過濾頭、杯子及夾子。
濾板規格：孔徑 40~60um。

玻璃過濾器 47mm

Glassco

貨號	規格	單價
A-357-01	整組 300ml	
A-357-04	過濾頭濾片 47mm	
A-357-05	杯子 300ml	
A-357-06	夾子	
074.402.06	厚壁過濾瓶 1000ml	

玻璃過濾器 90mm

N.D.S

貨號	規格	單價
A-357-C01	整組 1000ml	
A-357-C02	過濾頭濾片 90mm	
A-357-C03	杯子 1000ml	
A-357-C04	夾子	
074.402.07	厚壁過濾瓶 2000ml	



玻璃過濾器 磨砂口式 47mm

貨號	規格	單價
A-355-01	整組 300ml	
A-355-02	厚壁三角瓶 40/35 1000ml	
A-355-03	過濾頭濾片 47mm 40/35	
A-357-05	杯子 300ml	
A-357-06	夾子	
A-355-06	整組 300ml	
A-355-07	厚壁三角瓶 40/35 2000ml	
A-355-03	過濾頭濾片 47mm 40/35	
A-357-05	杯子 300ml	
A-357-06	夾子	

不鏽鋼網玻璃過濾器 47mm

Glassco

整組包含過濾頭、杯子、夾子、不鏽鋼網及 PTFE 墊片。

貨號	規格	單價
A-357-B01	整組 300ml	
A-357-B02	不鏽鋼網過濾頭 47mm	
A-357-05	杯子 300ml	
A-357-B03	不鏽鋼網	
A-357-B04	PTFE 墊片	
A-357-06	夾子	
074.402.06	厚壁過濾瓶 1000ml	



不鏽鋼網玻璃過濾器 90mm

Glassco

整組包含過濾頭、杯子、夾子、不鏽鋼網及 PTFE 墊片。

貨號	規格	單價
A-357-D01	整組 1000ml	
A-357-D02	不鏽鋼網過濾頭 90mm	
A-357-C03	杯子 1000ml	
A-357-D03	不鏽鋼網 90m/m	
A-357-D04	PTFE 墊片	
A-357-C04	夾子	
074.402.07	厚壁過濾瓶 2000ml	



玻璃過濾器 25mm

Glassco

整組包含過濾頭、杯子及夾子。
濾板規格：孔徑 40~60um。

貨號	規格	單價
A-358-01	整組 15ml	
A-358-02	過濾頭濾片 25mm	
A-358-03	杯子 15ml	
A-358-04	夾子	
074.402.03	厚壁過濾瓶 125ml	



不鏽鋼網玻璃過濾器 25mm

Glassco

整組包含過濾頭、杯子、夾子、不鏽鋼網及 PTFE 墊片。

貨號	規格	單價
A-358-B01	整組 15ml	
A-358-B02	不鏽鋼網過濾頭 25mm	
A-358-03	杯子 15ml	
A-358-B03	不鏽鋼網 25ml	
A-358-B04	PTFE 墊片 25ml	
A-358-04	夾子	
074.402.03	厚壁過濾瓶 125ml	



長型分液漏斗



上部附 PE 塞。

貨號	規格 ml	磨砂 \$	單價
A-206-01	25	13	
A-206-02	50	16	
A-206-03	100	19	
A-206-04	250	22	
A-206-05	500	27	
A-206-06	1000	27	
A-206-07	2000	29/32	
A-206-08	3000	34/45	
A-206-09	5000	45/50	

長型分液漏斗

Glassco



上部附 PE 塞。

貨號	規格 ml	磨砂 \$	單價
149.202.02	50	19/26	
149.202.03	100	19/26	
149.402.04	250	22	
149.402.05	500	27	
149.402.06	1000	27	
149.202.07	2000	29/32	

茶色分液漏斗



茶色管子手工製造。

貨號	規格 ml	磨砂 \$	單價
A-207-01	25	13	
A-207-02	50	16	
A-207-03	100	19	
A-207-04	250	22	
A-207-05	500	22	
A-207-06	1000	27	

磨砂長型分液漏斗



上部附玻璃塞。

貨號	規格 ml	磨砂 \$	單價
A-212-01	25	14/20	
A-212-02	50	14/20	
A-212-12	100	14/20	
A-212-03	100	24/40	
A-212-04	250	24/40	
A-212-05	500	24/40	
A-212-06	1000	24/40	
A-212-07	2000	24/40	
A-212-08	1000	29/42	
A-212-09	2000	29/42	
A-212-10	3000	29/42	
A-212-11	5000	29/42	

心型分液漏斗



貨號	規格 ml	磨砂 \$	單價
A-211-01	25	13	
A-211-02	50	16	
A-211-03	100	19	
A-211-04	250	22	
A-211-05	500	27	
A-211-06	1000	27	

雙層分液漏斗



貨號	規格 ml	磨砂 \$	單價
A-616-01	25	14/20	
A-616-02	50	14/20	
A-616-03	100	14/20	
A-616-B02	50	24/40	
A-616-B03	100	24/40	
A-616-B04	250	24/40	
A-616-B05	500	24/40	
A-616-B06	1000	24/40	

直型刻度加料漏斗



貨號	規格 ml	磨砂 \$	單價
A-233-01	10	14/20	
A-233-02	25	14/20	
A-233-03	50	14/20	
A-233-04	100	14/20	
A-233-05	50	24/40	
A-233-06	100	24/40	
A-233-07	250	24/40	
A-233-08	500	24/40	
A-233-09	1000	24/40	
A-233-10	無刻度 2000	24/40	
A-233-13	500	29/42	
A-233-11	1000	29/42	
A-233-12	無刻度 2000	29/42	

刻度加料漏斗



貨號	規格 ml	磨砂 \$	單價
A-231-01	10	14/20	
A-231-02	25	14/20	
A-231-03	50	14/20	
A-231-04	100	14/20	
A-231-05	50	24/40	
A-231-06	100	24/40	
A-231-07	250	24/40	
A-231-08	500	24/40	
A-231-09	1000	24/40	
A-231-10	無刻度 2000	24/40	
A-231-13	500	29/42	
A-231-11	1000	29/42	
A-231-12	無刻度 2000	29/42	

刻度側支加料漏斗



貨號	規格 ml	磨砂 \$	單價
A-235-01	10	14/20	
A-235-02	25	14/20	
A-235-03	50	14/20	
A-235-04	100	14/20	
A-235-05	50	24/40	
A-235-06	100	24/40	
A-235-07	250	24/40	
A-235-08	500	24/40	
A-235-09	1000	24/40	
A-235-11	無刻度 2000	24/40	
A-235-12	500	29/42	
A-235-10	1000	29/42	
A-235-13	無刻度 2000	29/42	

刻度三方加料漏斗



貨號	規格 ml	磨砂 \$	單價
A-237-01	10	14/20	
A-237-02	25	14/20	
A-237-03	50	14/20	
A-237-04	100	14/20	
A-237-05	50	24/40	
A-237-06	100	24/40	
A-237-07	250	24/40	
A-237-08	500	24/40	
A-237-09	1000	24/40	
A-237-11	無刻度 2000	24/40	
A-237-12	500	29/42	
A-237-10	1000	29/42	
A-237-13	無刻度 2000	29/42	

刻度加料漏斗 TF 真空活栓



貨號	規格 ml	磨砂 \$	TF 真空活栓	單價
A-238-B01	10	14/20	0-3	
A-238-B02	25	14/20	0-3	
A-238-B03	50	14/20	0-3	
A-238-B04	100	14/20	0-3	
A-238-B05	50	24/40	0-3	
A-238-B06	100	24/40	0-3	
A-238-B07	250	24/40	0-3	
A-238-B08	500	24/40	0-3	
A-238-B09	1000	24/40	0-5	
A-238-B10	無刻度 2000	24/40	0-5	
A-238-B11	500	29/42	0-3	
A-238-B12	1000	29/42	0-5	
A-238-B13	無刻度 2000	29/42	0-5	

刻度加料漏斗 TF 真空活栓



貨號	規格 ml	磨砂 \$	TF 真空活栓	單價
A-238-01	10	14/20	0-4	
A-238-02	25	14/20	0-4	
A-238-03	50	14/20	0-4	
A-238-04	100	14/20	0-4	
A-238-05	50	24/40	0-4	
A-238-06	100	24/40	0-4	
A-238-07	250	24/40	0-4	
A-238-08	500	24/40	0-4	
A-238-09	1000	24/40	0-8	
A-238-10	無刻度 2000	24/40	0-8	
A-238-110	500	29/42	0-4	
A-238-11	1000	29/42	0-8	
A-238-12	無刻度 2000	29/42	0-8	

冰液加料漏斗



貨號	規格 ml	磨砂 \$	單價
A-240-01	25	14/20	
A-240-02	50	14/20	
A-240-03	50	24/40	
A-240-04	100	24/40	
A-240-05	250	24/40	
A-240-06	500	24/40	

冰液側支加料漏斗



貨號	規格 ml	磨砂 \$	單價
A-241-01	25	14/20	
A-241-02	50	14/20	
A-241-03	50	24/40	
A-241-04	100	24/40	
A-241-05	250	24/40	
A-241-06	500	24/40	
A-241-07	1000	24/40	

粉末加料漏斗

Chemglass



貨號	規格 ml	磨砂 \$	單價
A-240-01	25	14/20	
A-240-02	50	14/20	
A-240-03	50	24/40	
A-240-04	100	24/40	
A-240-05	250	24/40	
A-240-06	500	24/40	

粉末加料球



貨號	規格 ml	磨砂 \$	單價
A-220-01	10	14/20	
A-220-02	25	14/20	
A-220-044	50	14/20	
A-220-03	25	24/40	
A-220-04	50	24/40	
A-220-05	100	24/40	
A-220-06	250	24/40	

蒸餾用玻管



貨號	尺寸 OD×L/mm	重量 g	單價
A-278-01	5×6	100	
A-278-02	6×6	100	
A-278-03	7×7	100	
A-278-04	8×8	100	
A-278-05	9×9	100	
A-278-06	10×10	100	

蒸餾用螺旋管



貨號	尺寸 OD×L/mm	重量 g	單價
A-279-09	4.6×13~20	100	

蒸餾用玻璃珠



貨號	尺寸 OD/mm	重量 kg	單價
A-279-083	1	1	
A-279-04	2	1	
A-279-05	3	1	
A-279-06	4	1	
A-279-07	5	1	
A-279-08	6	1	
A-279-081	8	1	
A-279-082	10	1	

蒸餾用玻璃珠

KIMBLE

可耐高溫與低溫液體或蒸氣。
可用於蒸餾裝置，亦可當沸石使用。
珠體堅固耐用。



貨號	尺寸 OD/mm	重量 lb.	單價
A-279-B01	3	1	
A-279-B02	4	1	
A-279-B03	5	1	
A-279-B04	6	1	

三叉蒸餾管



貨號	規格 OD×L/mm	磨砂 \$	單價
A-274-01	17×100	14/20	
A-274-02	17×150	14/20	
A-274-03	17×200	14/20	
A-274-04	28×200	24/40	
A-274-05	28×250	24/40	
A-274-06	28×300	24/40	
A-274-07	30×400	24/40	
A-274-08	35×300	29/42	
A-274-09	35×400	29/42	
A-274-10	35×500	29/42	

全叉蒸餾管



貨號	規格 OD×L/mm	磨砂 \$	單價
A-275-01	17×50	14/20	
A-275-02	17×100	14/20	
A-275-03	17×150	14/20	
A-275-04	17×200	14/20	
A-275-08	28×150	24/40	
A-275-09	28×200	24/40	
A-275-10	28×300	24/40	
A-275-11	30×400	24/40	
A-275-12	30×500	24/40	
A-275-13	35×300	29/42	
A-275-14	35×400	29/42	
A-275-15	35×500	29/42	

三叉真空蒸餾管



貨號	規格 內管 OD×L/mm	磨砂 \$	單價
A-276-01	15×100	14/20	
A-276-02	15×150	14/20	
A-276-03	15×200	14/20	
A-276-06	18×200	24/40	
A-276-07	18×250	24/40	
A-276-08	20×200	24/40	
A-276-09	25×300	24/40	
A-276-10	25×300	29/42	
A-276-11	25×400	29/42	

蒸餾管



貨號	規格	磨砂 \$	單價
A-273-01	3 球	24/40	
A-273-02	4 球	24/40	
A-273-03	5 球	24/40	
A-273-04	6 球	24/40	
A-273-05	8 球	24/40	

直型冷凝管 GL14

接水管處採用 GL14 PP 小嘴，拆裝容易。



貨號	規格 L/mm	磨砂 \$	單價
A-247-011	100	14/20	
A-247-022	200	14/20	
A-247-033	200	24/40	
A-247-044	300	24/40	
A-247-055	400	24/40	
A-247-066	500	24/40	
A-247-077	600	24/40	
A-247-088	400	29/42	
A-247-099	500	29/42	
A-247-100	600	29/42	

球型冷凝管 GL14

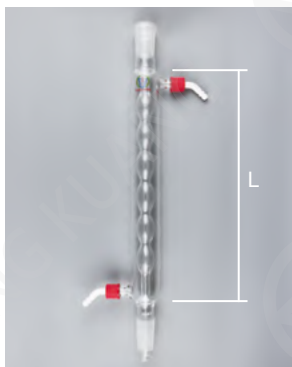

接水管處採用 GL14 PP 小嘴，拆裝容易。

貨號	規格 L/mm	磨砂 \$	單價
A-250-011	100	14/20	
A-250-022	200	14/20	
A-250-033	200	24/40	
A-250-044	300	24/40	
A-250-055	400	24/40	
A-250-066	500	24/40	
A-250-077	400	29/42	
A-250-088	500	29/42	

蛇型冷凝管 GL14



接水管處採用 GL14 PP 小嘴，拆裝容易。

貨號	規格 L/mm	磨砂 \$	單價
A-251-011	100	14/20	
A-251-022	200	14/20	
A-251-033	200	24/40	
A-251-044	300	24/40	
A-251-055	400	24/40	
A-251-066	500	24/40	
A-251-077	400	29/42	
A-251-088	500	29/42	

水跑蛇型冷凝管 GL14



接水管處採用 GL14 PP 小嘴，拆裝容易。

貨號	規格 L/mm	磨砂 \$	單價
A-254-011	100	14/20	
A-254-022	200	14/20	
A-254-033	200	24/40	
A-254-044	300	24/40	
A-254-055	400	24/40	
A-254-066	500	24/40	
A-254-077	400	29/42	
A-254-088	500	29/42	

逆流冷凝管 GL14



接水管處採用 GL14 PP 小嘴，拆裝容易。

貨號	規格 L/mm	磨砂 \$	單價
A-252-011	100	14/20	
A-252-022	150	14/20	
A-252-033	200	14/20	
A-252-044	200	24/40	
A-252-055	250	24/40	
A-252-066	300	24/40	
A-252-077	400	24/40	
A-252-088	500	24/40	
A-252-111	600	24/40	
A-252-099	400	29/42	
A-252-100	500	29/42	
A-252-122	600	29/42	
A-252-133	500	45/50	
A-252-144	600	45/50	

三層逆流冷凝管 GL14



接水管處採用 GL14 PP 小嘴，拆裝容易。

貨號	規格 L/mm	磨砂 \$	單價
A-246-01	200	14/20	
A-246-02	200	24/40	
A-246-03	250	24/40	
A-246-04	300	24/40	
A-246-05	400	24/40	
A-246-06	500	24/40	
A-246-070	300	29/42	
A-246-07	400	29/42	
A-246-08	500	29/42	
A-246-081	600	29/42	
A-246-09	500	45/50	
A-246-11	600	45/50	

KD 濃縮裝置



貨號	規格	單價
A-304-01	250ml 整組	
A-273-01	三球蒸餾管 24/40	
A-304-03	濃縮瓶 250ml 24/40 × 19/22	
A-304-04	KD 管 10ml 19/22	
B-801-02	塑膠封口夾 19/22	
B-801-03	塑膠封口夾 24/40	
A-304-07	500ml 整組	
A-273-01	三球蒸餾管 24/40	
A-304-09	濃縮瓶 500ml 24/40 × 19/22	
A-304-04	KD 管 10ml 19/22	
B-801-02	塑膠封口夾 19/22	
B-801-03	塑膠封口夾 24/40	

減壓蒸餾裝置



貨號	冷凝長度	磨砂	單價
	L/mm	§	
A-249-01	30	10/30×14/20	
A-249-03	50	10/30×14/20	
A-249-041	70	10/30×14/20	
A-249-05	80	10/30×24/40	
A-249-06	100	10/30×24/40	
A-249-07	120	10/30×24/40	
A-249-08	150	10/30×24/40	

三叉減壓蒸餾裝置



貨號	冷凝長度	磨砂	單價
	L/mm	§	
A-248-01	30	10/30×14/20	
A-248-03	50	10/30×14/20	
A-248-041	70	10/30×14/20	
A-248-05	80	10/30×24/40	
A-248-06	100	10/30×24/40	
A-248-07	120	10/30×24/40	
A-248-08	150	10/30×24/40	

雙層減壓蒸餾裝置 GL14



貨號	冷凝長度 L/mm	磨砂 \$	單價
A-245-01	30	10/30×14/20	
A-245-03	50	10/30×14/20	
A-245-041	70	10/30×14/20	
A-245-05	80	10/30×24/40	
A-245-06	100	10/30×24/40	
A-245-07	120	10/30×24/40	
A-245-08	150	10/30×24/40	

簡單蒸餾管 GL14



貨號	冷凝長度 L/mm	磨砂 \$	單價
A-284-01	100	14/20	
A-284-02	150	14/20	
A-284-03	150	19/22	
A-284-04	200	19/22	
A-284-05	200	24/40	
A-284-06	250	24/40	
A-284-07	300	24/40	

垂直簡單蒸餾管 GL14

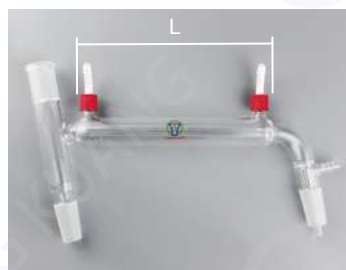

貨號	冷凝長度 L/mm	磨砂 \$	單價
A-287-01	100	14/20	
A-287-02	150	14/20	
A-287-03	150	19/22	
A-287-04	200	19/22	
A-287-05	200	24/40	
A-287-06	250	24/40	
A-287-07	300	24/40	

三叉簡單蒸餾管 GL14



貨號	冷凝長度 L/mm	磨砂 \$	單價
A-285-01	100	14/20	
A-285-02	150	14/20	
A-285-03	150	19/22	
A-285-04	200	19/22	
A-285-05	200	24/40	
A-285-06	250	24/40	
A-285-07	300	24/40	

雙層真空三叉蒸餾管 GL14



貨號	冷凝長度 L/mm	磨砂 上 × 下 / \$	單價
A-289-01	100	10/30×14/20	
A-289-02	150	10/30×14/20	
A-289-03	150	10/30×19/22	
A-289-04	200	10/30×19/22	
A-289-05	200	10/30×24/40	
A-289-06	250	10/30×24/40	
A-289-07	300	10/30×24/40	

蒸餾裝置 GL14



貨號	冷凝長度 L/mm	磨砂 \$	單價
A-286-01	100	14/20	
A-286-02	150	14/20	
A-286-03	200	24/40	
A-286-04	250	24/40	

全叉側支蒸餾管

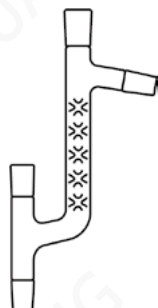

貨號	規格 L/mm	磨砂 \$	單價
A-288-01	100	14/20	
A-288-02	150	14/20	
A-288-08	150	24/40	
A-288-05	200	24/40	
A-288-06	250	24/40	
A-288-07	300	24/40	

無活栓蒸餾用受器



貨號	規格 ml	磨砂 Φ	寬度 W/mm	單價
A-297-01	5	14/20	70	
A-297-02	10	14/20	80	
A-297-03	25	14/20	100	
A-297-04	10	24/40	90	
A-297-05	25	24/40	110	
A-297-06	50	24/40	130	

刻度蒸餾用受器



貨號	規格 ml	磨砂 Φ	寬度 W/mm	單價
A-295-01	5	14/20	70	
A-295-02	10	14/20	80	
A-295-03	25	14/20	100	
A-295-04	10	24/40	90	
A-295-05	25	24/40	110	
A-295-06	50	24/40	130	

刻度蒸餾用受器



貨號	規格 ml	磨砂 Φ	寬度 W/mm	單價
A-296-01	5	14/20	70	
A-296-02	10	14/20	80	
A-296-03	25	14/20	100	
A-296-04	10	24/40	90	
A-296-05	25	24/40	110	
A-296-06	50	24/40	130	

雙層蒸餾用受器

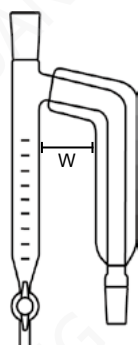

貨號	規格 ml	磨砂 Φ	寬度 W/mm	單價
A-298-01	5	14/20	70	
A-298-02	10	14/20	80	
A-298-03	25	14/20	100	
A-298-04	10	24/40	90	
A-298-05	25	24/40	110	
A-298-06	50	24/40	130	

三方刻度蒸餾用受器



貨號	規格 ml	磨砂 \$	寬度 W/mm	單價
A-302-01	5	14/20	120	
A-302-02	10	14/20	120	
A-302-05	10	24/40	120	
A-302-03	25	24/40	130	
A-302-04	50	24/40	150	



雙層磨砂冰液蒸餾管



貨號	尺寸 內層 OD×L/mm	磨砂 \$	單價
A-293-01	40×90	14/20×14/20	
A-293-02	50×150	14/20×14/20	
A-293-03	70×180	14/20×14/20	
A-293-04	45×150	24/40×24/40	
A-293-05	60×200	24/40×24/40	
A-293-06	80×250	24/40×24/40	



雙層冰液蒸餾管



貨號	尺寸 內層 OD×L/mm	磨砂 \$	單價
A-294-01	40×90	14/20×8mm	
A-294-02	50×150	14/20×8mm	
A-294-03	70×180	14/20×8mm	
A-294-04	45×150	24/40×8mm	
A-294-05	60×200	24/40×8mm	
A-294-06	80×250	24/40×8mm	



真空蒸餾用受器 TF 活栓

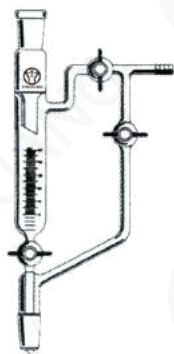

標配使用 TF 活栓，若需要玻璃活栓請告知。

貨號	規格 ml	磨砂 \$	單價
A-300-01	10	14/20	
A-300-02	25	14/20	
A-300-03	50	14/20	
A-300-04	50	24/40	
A-300-05	100	24/40	
A-300-06	250	24/40	



雙層真空蒸餾裝置 TF 活栓

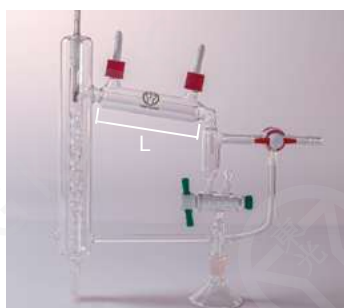

標配使用 TF 活栓，若需要玻璃活栓請告知。
不含溫度計。

貨號	規格 L/mm	磨砂 \$	單價
A-290-01	100	10/30×14/20	
A-290-011	150	10/30×14/20	
A-290-02	150	10/30×19/22	
A-290-03	200	10/30×24/40	
A-290-031	250	10/30×24/40	
A-290-04	250	10/30×29/42	



蒸餾裝置 TF 活栓



標配使用 TF 活栓，若需要玻璃活栓請告知。

貨號	規格 L/mm	磨砂 \$	單價
A-291-01	100	10/30×14/20	
A-291-011	150	10/30×14/20	
A-291-02	200	10/30×24/40	
A-291-03	250	10/30×24/40	
A-291-031	250	10/30×29/42	



蒸餾冷凝裝置 TF 活栓



標配使用 TF 活栓，若需要玻璃活栓請告知。

貨號	規格 L/mm	磨砂 \$	單價
A-301-01	200	14/20×14/20	
A-301-02	200	24/40×24/40	
A-301-04	250	24/40×24/40	
A-301-03	300	24/40×24/40	



真空蒸餾裝置



部分採用美國 Chemglass TF 真空活栓，其他地方採用 TF 活栓。

貨號	規格 L/mm	磨砂 \$	真空活栓	單價
A-325-01	100	10/30×14/20	0-4	
A-325-04	200	10/30×24/40	0-4	
A-325-05	250	10/30×29/42	0-4	



蒸餾裝置



部分採用美國 Chemglass TF 真空活栓。

貨號	規格	單價
A-318-01	125ml 整組	
A-318-02	中段 0-4, 24/40 × 14/20	
A-123-12	二口瓶 24/40 500ml	
A-172-02	六角塞子 24/40	
A-119-05	圓底瓶 14/20 50ml	
A-318-06	250ml 整組	
A-318-07	中段 0-4, 24/40 × 24/40	
A-123-13	二口瓶 24/40 1L	
A-172-02	六角塞子 24/40	
A-119-16	圓底瓶 24/40 100ml	
A-318-11	500ml 整組	
A-318-12	中段 0-4, 24/40 × 24/40	
A-123-14	二口瓶 24/40 2L	
A-172-02	六角塞子 24/40	
A-119-18	圓底瓶 24/40 250ml	



無水乙醚裝置



貨號	規格	單價
A-319-01	250ml 整組	
A-123-13	二口瓶 24/40 1L	
A-252-044	逆流冷凝管 24/40,20cm	
A-319-02	中段 24/40 × 24/40,250ml	
A-165-04	雙邊磨砂接頭 24/40 × 8mm	
A-319-06	500ml 整組	
A-123-14	二口瓶 24/40 2L	
A-252-044	逆流冷凝管 24/40,20cm	
A-319-09	中段 24/40 × 24/40,500ml	
A-165-04	雙邊磨砂接頭 24/40 × 8mm	
A-319-10	1000ml 整組	
A-123-14	二口瓶 24/40 2L	
A-252-066	逆流冷凝管 24/40,30cm	
A-319-11	中段 24/40 × 24/40,1L	
A-165-04	雙邊磨砂接頭 24/40 × 8mm	

小型無水乙醚裝置



貨號	規格	單價
A-320-01	50ml 整組	
A-123-06	二口瓶 14/20 250ml	
A-252-033	逆流冷凝管 14/20,20cm	
A-320-05	中段 14/20 × 14/20,50ml	
A-165-01	雙邊磨砂接頭 14/20 × 8mm	
A-320-06	100ml 整組	
A-123-06	二口瓶 14/20 250ml	
A-252-033	逆流冷凝管 14/20,20cm	
A-320-10	中段 14/20 × 14/20,100ml	
A-165-01	雙邊磨砂接頭 14/20 × 8mm	
A-320-11	250ml 整組	
A-123-13	二口瓶 24/40 1L	
A-252-055	逆流冷凝管 24/40,25cm	
A-320-15	中段 24/40 × 24/40,250ml	
A-165-04	雙邊磨砂接頭 24/40 × 8mm	

旋轉乾燥瓶



此商品皆有校正。

貨號	樣式	規格		磨砂 上×下/§	單價
		ml	OD×L/mm		
A-272-01	球型	10ml		14/20×14/20	
A-272-02	球型	25ml		14/20×14/20	
A-272-03	球型	50ml		14/20×14/20	
A-119-05	圓底瓶	50ml		14/20	
A-119-06	圓底瓶	100ml		14/20	
A-272-07	直型		45×50	14/20×14/20	
A-272-08	直型		45×50	14/20	
A-272-06			L:145	14/20	

旋轉接收瓶



貨號	樣式	規格	單價
A-243-01	三角型	三支腳接收瓶 14/20(直) 整組	
A-243-01B	三角型	三支腳接收瓶 14/20(彎) 整組	
A-243-02	三角型	四支腳接收瓶 14/20(直) 整組	
A-243-02B	三角型	四支腳接收瓶 14/20(彎) 整組	
A-243-04	三角型	三支腳 14/20 50ml	
A-243-05	三角型	四支腳 14/20 50ml	
A-244-01	圓型	三支腳 14/20	
A-243-03		直型抽氣管 14/20	
A-243-20		彎型抽氣管 14/20	
A-243-15	三角型	三支腳接收瓶 24/40(直) 整組	
A-243-15B	三角型	三支腳接收瓶 24/40(彎) 整組	
A-243-16	三角型	四支腳接收瓶 24/40(直) 整組	
A-243-16B	三角型	四支腳接收瓶 24/40(彎) 整組	
A-243-18	三角型	三支腳 24/40 100ml	
A-243-19	三角型	四支腳 24/40 100ml	
A-244-02	圓型	三支腳 24/40	
A-243-17		直型抽氣管 24/40	
A-243-21		彎型抽氣管 24/40	

萃取杯套

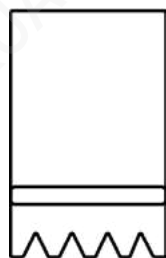

適用於索氏萃取器(脂肪抽出器)中段使用。

貨號	尺寸 OD×L/mm	濾板規格	單價
A-311-01	25×85	G1	
A-311-02	25×85	G2	
A-311-03	35×90	G1	
A-311-04	35×90	G2	
A-311-05	45×120	G1	
A-311-06	45×120	G2	
A-311-07	85×130	G1	
A-311-08	85×130	G2	

索氏萃取器 (脂肪抽出器)



貨號	規格	適用圓筒濾紙	單價
A-306-01	250ml 整組		
A-306-02	球型冷凝管 45/50		
A-306-03	中段 45/50 × 24/40	30×100mm	
A-121-12	平底瓶 24/40 250ml		
A-306-05	500ml 整組		
A-306-06	球型冷凝管 50/50		
A-306-07	中段 50/50 × 24/40	45×150mm	
A-121-13	平底瓶 24/40 500ml		
A-306-09	1L 整組		
A-306-10	球型冷凝管 60/50		
A-306-11	中段 60/50 × 24/40	53×150mm	
A-121-14	平底瓶 24/40 1L		

大型索氏萃取器 (脂肪抽出器) 反應槽型



貨號	規格	單價
A-307-09	500ml 整組	
A-252-066	逆流冷凝管 24/40 30cm	
A-307-10	中段 80mm, 500ml, 24/40 × 29/42	
A-119-28	圓底瓶 29/42 2L	
A-141-10-02	不鏽鋼夾 80~110mm	
A-307-01	1L 整組	
A-252-099	逆流冷凝管 29/42 40cm	
A-307-03	中段 110mm 1L, 29/42 × 45/50	
A-119-32	圓底瓶 45/50 3L	
A-141-10-04	不鏽鋼夾 110~150mm	
A-307-06	3L 整組	
A-252-133	逆流冷凝管 45/50 50cm	
A-307-08	中段 150mm 3L, 45/50 × 45/50l	
A-119-33	圓底瓶 45/50 5L	
A-141-10-07	不鏽鋼夾 150~180mm	

比水輕萃取裝置



貨號	規格	單價
A-327-01	500ml 整組	
A-250-044	球型冷凝 24/40 30cm	
A-327-02	萃取中段 24/40 500ml	
A-119-20	圓底瓶 24/40 1L	
A-327-03	1L 整組	
A-250-044	球型冷凝管 24/40 30cm	
A-327-04	萃取中段 24/40 1L	
A-119-21	圓底瓶 24/40 2L	

比水重萃取裝置



貨號	規格	單價
A-326-01	500ml 整組	
A-250-044	球型冷凝 24/40 30cm	
A-326-03	萃取中段 24/40 500ml	
A-119-20	圓底瓶 24/40 1L	
A-325-04	1L 整組	
A-250-044	球型冷凝管 24/40 30cm	
A-326-05	萃取中段 24/40 1L	
A-119-21	圓底瓶 24/40 2L	

比水輕萃取裝置



貨號	規格	單價
A-329-01	500ml 整組	
A-250-044	球型冷凝 24/40 30cm	
A-329-02	變換頭 24/40 × 45/50	
A-329-03	萃取中段 45/50 500ml	
A-119-20	圓底瓶 24/40 1L	
A-329-04	1L 整組	
A-250-044	球型冷凝管 24/40 30cm	
A-329-05	變換頭 24/40 × 45/50	
A-329-06	萃取中段 45/50 1L	
A-119-21	圓底瓶 24/40 2L	

比水重萃取裝置



貨號	規格	單價
A-328-01	500ml 整組	
A-250-044	球型冷凝 24/40 30cm	
A-328-02	變換頭 24/40 × 45/50	
A-328-03	萃取中段 45/50 500ml	
A-119-20	圓底瓶 24/40 1L	
A-328-04	1L 整組	
A-250-044	球型冷凝管 24/40 30cm	
A-328-05	變換頭 24/40 × 45/50	
A-328-06	萃取中段 45/50 1L	
A-119-21	圓底瓶 24/40 2L	

精油定量裝置



貨號	規格	單價
A-349-01	精油裝置 整組	
A-119-44	圓底瓶 29/32 1L	
A-349-02	水分用受器 (無刻度) 24/40 × 29/32	
A-252-055	逆流冷凝管 24/40 25cm	

精油定量裝置



貨號	規格	單價
A-348-01	精油裝置 整組	
A-119-44	圓底瓶 29/32 1L	
A-348-02	水分用受器 (無刻度) 24/40 × 29/32	
A-252-055	逆流冷凝管 24/40 25cm	

酒精蒸餾裝置



貨號	規格	單價
A-330-01	酒精蒸餾裝置 整組	
A-117-05	長頸圓底瓶 24/40 1L	
A-330-02	蒸餾彎管 24/40 × 公 18/9	
A-330-03	蛇型冷凝管 30cm 母 18/9	
E-1026-02	不鏽鋼半球夾 18/9	



過濾洗滌瓶



貨號	規格 ml	磨砂 \$	濾板	單價
A-256-01	125	24/40	G3	
A-256-02	250	24/40	G3	
A-256-03	500	24/40	G3	



氣體洗滌瓶

8mm 小嘴可改成 #7 或 GL14，另外計價。

貨號	規格 ml	磨砂 \$	單價
氣體洗滌瓶			
A-258-01	125	29/32	
A-258-02	250	29/32	
A-258-03	500	29/32	
A-258-04	1000	29/32	
氣體洗滌瓶 附氣泡頭			
A-259-01	125	29/32	
A-259-02	250	29/32	
A-259-03	500	29/32	
A-259-04	1000	29/32	



8mm 小嘴可改成 #7 或 GL14



氣體洗滌瓶 血清瓶式

8mm 小嘴可改成 #7 或 GL14，另外計價。

貨號	規格 ml	磨砂 \$	單價
氣體洗滌瓶 血清瓶式			
A-260-B010	125	29/32	
A-260-B01	250	29/32	
A-260-B02	500	29/32	
A-260-B03	1000	29/32	
A-260-B04	2000	29/32	
A-260-B05	5000	29/32	
氣體洗滌瓶 血清瓶式 附氣泡頭			
A-260-010	125	29/32	
A-260-01	250	29/32	
A-260-02	500	29/32	
A-260-03	1000	29/32	
A-260-04	2000	29/32	
A-260-05	5000	29/32	



氣體洗滌瓶 歐式, GL14

貨號	規格 ml	螺蓋	濾板 OD/mm	單價
氣體洗滌瓶 歐式				
A-261-B01	250	GL45		
A-261-B02	500	GL45		
A-261-B03	1000	GL45		
氣體洗滌瓶 歐式 附氣泡頭				
A-261-01	250	GL45	25	
A-261-02	500	GL45	25	
A-261-03	1000	GL45	25	



磨砂通氣管



從磨砂口下方算起，長度可依客戶需求訂製。

貨號	磨砂 Φ	單價
A-173-01	14/20	
A-173-03	19/22	
A-173-04	24/40	
A-173-05	29/42	



通氣管



從磨砂口下方算起，長度可依客戶需求訂製。

貨號	磨砂 Φ	單價
A-223-01	14/20	
A-223-03	19/22	
A-223-04	24/40	
A-223-05	29/42	



過濾氣泡管



貨號	總尺寸 OD×L/mm	過濾筒尺寸 OD×L/mm	濾板	單價
A-397-01	6×150	9×25	G2	
A-397-02	6×200	9×25	G2	
A-397-03	8×200	13×35	G2	
A-397-04	8×250	13×35	G2	
A-397-05	8×300	13×35	G2	



集氣管 無刻度



貨號	規格 ml	磨砂 \$	單價
A-314-01	25	24/40	
A-314-02	30	24/40	
A-314-03	50	24/40	

集氣管 附氣泡頭 無刻度



貨號	規格 ml	磨砂 \$	單價
A-315-01	25	24/40	
A-315-02	30	24/40	
A-315-03	50	24/40	

瓦斯收集器 TF 活栓

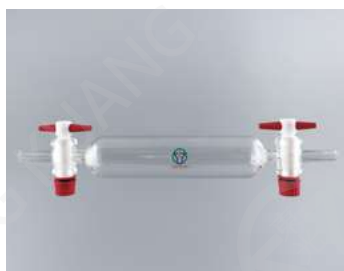

貨號	規格 ml	尺寸 OD×L/mm	單價
A-312-01	125	40×150	
A-312-02	250	50×180	
A-312-03	500	65×200	
A-312-04	1000	90×200	

中孔收集器 TF 活栓



貨號	規格 ml	尺寸 OD×L/mm	單價
A-313-04	50	35×100	
A-313-01	125	40×150	
A-313-02	250	50×180	
A-313-03	500	65×200	
A-313-05	1000	90×200	

層析管



層析管尺寸可依客戶需求訂製。

貨號	尺寸 ID×L/mm	單價	貨號	尺寸 ID×L/mm	單價
A-367-01	10×150		A-367-48	55×600	
A-367-02	10×200		A-367-49	65×400	
A-367-03	10×250		A-367-50	65×500	
A-367-04	10×300		A-367-51	65×600	
A-367-05	13×200		A-367-52	65×700	
A-367-06	13×250		A-367-53	75×400	
A-367-07	13×300		A-367-54	75×500	
A-367-08	13×450		A-367-55	75×600	
A-367-09	15×200		A-367-56	75×700	
A-367-10	15×250				
A-367-11	15×300				
A-367-12	15×450				
A-367-13	19×200				
A-367-14	19×250				
A-367-15	19×300				
A-367-16	19×450				
A-367-17	22×200				
A-367-18	22×300				
A-367-19	22×400				
A-367-20	22×500				
A-367-21	25×300				
A-367-22	25×400				
A-367-23	25×500				
A-367-24	25×600				
A-367-25	30×300				
A-367-26	30×400				
A-367-27	30×500				
A-367-28	30×600				
A-367-29	35×300				
A-367-30	35×400				
A-367-31	35×500				
A-367-32	35×600				
A-367-33	40×300				
A-367-34	40×400				
A-367-35	40×500				
A-367-36	40×600				
A-367-37	45×300				
A-367-38	45×400				
A-367-39	45×500				
A-367-40	45×600				
A-367-41	50×300				
A-367-42	50×400				
A-367-43	50×500				
A-367-44	50×600				
A-367-45	55×300				
A-367-46	55×400				
A-367-47	55×500				



濾板孔徑尺寸				
孔徑編號	G1	G2	G3	G4
最大孔徑尺寸 (μm)	100~120	40~50	20~30	5~10
等同於 ISO 孔徑規範	1	2	3	4

層析管 濾片 G2

層析管尺寸可依客戶需求訂製。



貨號	尺寸 ID×L/mm	單價	貨號	尺寸 ID×L/mm	單價
A-369-01	10×150		A-369-41	50×300	
A-369-02	10×200		A-369-42	50×400	
A-369-03	10×250		A-369-43	50×500	
A-369-04	10×300		A-369-44	50×600	
A-369-05	13×200		A-369-45	55×300	
A-369-06	13×250		A-369-46	55×400	
A-369-07	13×300		A-369-47	55×500	
A-369-08	13×450		A-369-48	55×600	
A-369-09	15×200		A-369-49	65×400	
A-369-10	15×250		A-369-50	65×500	
A-369-11	15×300		A-369-51	65×600	
A-369-12	15×450		A-369-52	65×700	
A-369-13	19×200		A-369-53	75×400	
A-369-14	19×250		A-369-54	75×500	
A-369-15	19×300		A-369-55	75×600	
A-369-16	19×450		A-369-56	75×700	
A-369-17	22×200				
A-369-18	22×300				
A-369-19	22×400				
A-369-20	22×500				
A-369-21	25×300				
A-369-22	25×400				
A-369-23	25×500				
A-369-24	25×600				
A-369-25	30×300				
A-369-26	30×400				
A-369-27	30×500				
A-369-28	30×600				
A-369-29	35×300				
A-369-30	35×400				
A-369-31	35×500				
A-369-32	35×600				
A-369-33	40×300				
A-369-34	40×400				
A-369-35	40×500				
A-369-36	40×600				
A-369-37	45×300				
A-369-38	45×400				
A-369-39	45×500				
A-369-40	45×600				

層析管 磨砂口 24/40



層析管尺寸可依客戶需求訂製。

貨號	尺寸	單價	貨號	尺寸	單價
	ID×L/mm			ID×L/mm	
A-371-01	10×150		A-371-47	55×500	
A-371-02	10×200		A-371-48	55×600	
A-371-03	10×250		A-371-49	65×400	
A-371-04	10×300		A-371-50	65×500	
A-371-05	13×200		A-371-51	65×600	
A-371-06	13×250		A-371-52	65×700	
A-371-07	13×300		A-371-53	75×400	
A-371-08	13×450		A-371-54	75×500	
A-371-09	15×200		A-371-55	75×600	
A-371-10	15×250		A-371-56	75×700	
A-371-11	15×300				
A-371-12	15×450				
A-371-13	19×200				
A-371-14	19×250				
A-371-15	19×300				
A-371-16	19×450				
A-371-17	22×200				
A-371-18	22×300				
A-371-19	22×400				
A-371-20	22×500				
A-371-21	25×300				
A-371-22	25×400				
A-371-23	25×500				
A-371-24	25×600				
A-371-25	30×300				
A-371-26	30×400				
A-371-27	30×500				
A-371-28	30×600				
A-367-29	35×300				
A-371-29	35×300				
A-371-30	35×400				
A-371-31	35×500				
A-371-32	35×600				
A-371-33	40×300				
A-371-34	40×400				
A-371-35	40×500				
A-371-36	40×600				
A-371-37	45×300				
A-371-38	45×400				
A-371-39	45×500				
A-371-40	45×600				
A-371-41	50×300				
A-371-42	50×400				
A-371-43	50×500				
A-371-44	50×600				
A-371-45	55×300				
A-371-46	55×400				

濾板孔徑尺寸				
孔徑編號	G1	G2	G3	G4
最大孔徑尺寸 (μm)	100~120	40~50	20~30	5~10
等同於 ISO 孔徑規範	1	2	3	4

層析管 磨砂口 24/40 濾片 G2

層析管尺寸可依客戶需求訂製。



貨號	尺寸 ID×L/mm	單價	貨號	尺寸 ID×L/mm	單價
A-373-01	10×150		A-373-41	50×300	
A-373-02	10×200		A-373-42	50×400	
A-373-03	10×250		A-373-43	50×500	
A-373-04	10×300		A-373-44	50×600	
A-373-05	13×200		A-373-45	55×300	
A-373-06	13×250		A-373-46	55×400	
A-373-07	13×300		A-373-47	55×500	
A-373-08	13×450		A-373-48	55×600	
A-373-09	15×200		A-373-49	65×400	
A-373-10	15×250		A-373-50	65×500	
A-373-11	15×300		A-373-51	65×600	
A-373-12	15×450		A-373-52	65×700	
A-373-13	19×200		A-373-53	75×400	
A-373-14	19×250		A-373-54	75×500	
A-373-15	19×300		A-373-55	75×600	
A-373-16	19×450		A-373-56	75×700	
A-373-17	22×200				
A-373-18	22×300				
A-373-19	22×400				
A-373-20	22×500				
A-373-21	25×300				
A-373-22	25×400				
A-373-23	25×500				
A-373-24	25×600				
A-373-25	30×300				
A-373-26	30×400				
A-373-27	30×500				
A-373-28	30×600				
A-373-29	35×300				
A-373-30	35×400				
A-373-31	35×500				
A-373-32	35×600				
A-373-33	40×300				
A-373-34	40×400				
A-373-35	40×500				
A-373-36	40×600				
A-373-37	45×300				
A-373-38	45×400				
A-373-39	45×500				
A-373-40	45×600				

圓球層析管 磨砂口 24/40



層析管尺寸可依客戶需求訂製。

貨號	圓球容量 ml	尺寸 ID×L/mm	單價	貨號	圓球容量 ml	尺寸 ID×L/mm	單價
A-375-01	100	10×150		A-375-48	1000	55×600	
A-375-02	100	10×200		A-375-49	1000	65×400	
A-375-03	100	10×250		A-375-50	1000	65×500	
A-375-04	100	10×300		A-375-51	2000	65×600	
A-375-05	100	13×200		A-375-52	2000	65×700	
A-375-06	100	13×250					
A-375-07	250	13×300					
A-375-08	250	13×450					
A-375-09	250	15×200					
A-375-10	250	15×250					
A-375-11	250	15×300					
A-375-12	250	15×450					
A-375-13	250	19×200					
A-375-14	250	19×250					
A-375-15	250	19×300					
A-375-16	500	19×450					
A-375-17	250	22×200					
A-375-18	250	22×300					
A-375-19	500	22×400					
A-375-20	500	22×500					
A-375-21	250	25×300					
A-375-22	500	25×400					
A-375-23	500	25×500					
A-375-24	500	25×600					
A-375-25	250	30×300					
A-375-26	500	30×400					
A-375-27	500	30×500					
A-375-28	500	30×600					
A-375-29	500	35×300					
A-375-30	500	35×400					
A-375-31	500	35×500					
A-375-32	1000	35×600					
A-375-33	500	40×300					
A-375-34	500	40×400					
A-375-35	500	40×500					
A-375-36	1000	40×600					
A-375-37	500	45×300					
A-375-38	500	45×400					
A-375-39	1000	45×500					
A-375-40	1000	45×600					
A-375-41	500	50×300					
A-375-42	500	50×400					
A-375-43	1000	50×500					
A-375-44	1000	50×600					
A-375-45	1000	55×300					
A-375-46	1000	55×400					
A-375-47	1000	55×500					



濾板孔徑尺寸				
孔徑編號	G1	G2	G3	G4
最大孔徑尺寸 (μm)	100~120	40~50	20~30	5~10
等同於 ISO 孔徑規範	1	2	3	4

圓球層析管 磨砂口 24/40 濾片 G2

層析管尺寸可依客戶需求訂製。



貨號	圓球容量 ml	尺寸 ID×L/mm	單價	貨號	圓球容量 ml	尺寸 ID×L/mm	單價
A-377-01	100	10×150		A-377-41	500	50×300	
A-377-02	100	10×200		A-377-42	500	50×400	
A-377-03	100	10×250		A-377-43	1000	50×500	
A-377-04	100	10×300		A-377-44	1000	50×600	
A-377-05	100	13×200		A-377-45	1000	55×300	
A-377-06	100	13×250		A-377-46	1000	55×400	
A-377-07	250	13×300		A-377-47	1000	55×500	
A-377-08	250	13×450		A-377-48	1000	55×600	
A-377-09	250	15×200		A-377-49	1000	65×400	
A-377-10	250	15×250		A-377-50	1000	65×500	
A-377-11	250	15×300		A-377-51	2000	65×600	
A-377-12	250	15×450		A-377-52	2000	65×700	
A-377-13	250	19×200					
A-377-14	250	19×250					
A-377-15	250	19×300					
A-377-16	500	19×450					
A-377-17	250	22×200					
A-377-18	250	22×300					
A-377-19	500	22×400					
A-377-20	500	22×500					
A-377-21	250	25×300					
A-377-22	500	25×400					
A-377-23	500	25×500					
A-377-24	500	25×600					
A-377-25	250	30×300					
A-377-26	500	30×400					
A-377-27	500	30×500					
A-377-28	500	30×600					
A-377-29	500	35×300					
A-377-30	500	35×400					
A-377-31	500	35×500					
A-377-32	1000	35×600					
A-377-33	500	40×300					
A-377-34	500	40×400					
A-377-35	500	40×500					
A-377-36	1000	40×600					
A-377-37	500	45×300					
A-377-38	500	45×400					
A-377-39	1000	45×500					
A-377-40	1000	45×600					

加壓頭



貨號	磨砂 \$	真空活栓	單價
A-376-01	24/40	0-3 台製	
A-376-05	29/42	0-3 台製	
A-376-02	45/50	0-3 台製	
A-376-B01	24/40	0-4 美製	
A-376-B02	29/42	0-4 美製	
A-376-B03	45/50	0-4 美製	

加壓球



貨號	容量 ml	磨砂 \$	單價
A-389-01	100	24/40	
A-389-02	250	24/40	
A-389-03	500	24/40	
A-389-04	1000	24/40	
A-389-06	2000	24/40	
A-389-08	3000	24/40	
A-389-10	5000	24/40	

TF 加壓球



貨號	容量 ml	磨砂 \$	活栓孔徑 ID/mm	單價
A-595-01	100	14/20	2.5	
A-595-02	250	24/40	4	
A-595-03	500	24/40	4	
A-595-04	1000	24/40	4	
A-595-05	2000	24/40	6	

螺旋層析管 螺旋磨砂口 24/40



可加壓。
層析管尺寸可依客戶需求訂製。

貨號	尺寸 ID×L/mm	單價	貨號	尺寸 ID×L/mm	單價
A-379-01	10×150		A-379-47	55×500	
A-379-02	10×200		A-379-48	55×600	
A-379-03	10×250		A-379-49	65×400	
A-379-04	10×300		A-379-50	65×500	
A-379-05	13×200		A-379-51	65×600	
A-379-06	13×250		A-379-52	65×700	
A-379-07	13×300				
A-379-08	13×450				
A-379-09	15×200				
A-379-10	15×250				
A-379-11	15×300				
A-379-12	15×450				
A-379-13	19×200				
A-379-14	19×250				
A-379-15	19×300				
A-379-16	19×450				
A-379-17	22×200				
A-379-18	22×300				
A-379-19	22×400				
A-379-20	22×500				
A-379-21	25×300				
A-379-22	25×400				
A-379-23	25×500				
A-379-24	25×600				
A-379-25	30×300				
A-379-26	30×400				
A-379-27	30×500				
A-379-28	30×600				
A-379-29	35×300				
A-379-30	35×400				
A-379-31	35×500				
A-379-32	35×600				
A-379-33	40×300				
A-379-34	40×400				
A-379-35	40×500				
A-379-36	40×600				
A-379-37	45×300				
A-379-38	45×400				
A-379-39	45×500				
A-379-40	45×600				
A-379-41	50×300				
A-379-42	50×400				
A-379-43	50×500				
A-379-44	50×600				
A-379-45	55×300				
A-379-46	55×400				



濾板孔徑尺寸				
孔徑編號	G1	G2	G3	G4
最大孔徑尺寸 (μm)	100~120	40~50	20~30	5~10
等同於 ISO 孔徑規範	1	2	3	4

螺旋層析管 螺旋磨砂口 24/40 濾片 G2



可加壓。
層析管尺寸可依客戶需求訂製。

貨號	尺寸 ID×L/mm	單價	貨號	尺寸 ID×L/mm	單價
A-381-01	10×150		A-381-41	50×300	
A-381-02	10×200		A-381-42	50×400	
A-381-03	10×250		A-381-43	50×500	
A-381-04	10×300		A-381-44	50×600	
A-381-05	13×200		A-381-45	55×300	
A-381-06	13×250		A-381-46	55×400	
A-381-07	13×300		A-381-47	55×500	
A-381-08	13×450		A-381-48	55×600	
A-381-09	15×200		A-381-49	65×400	
A-381-10	15×250		A-381-50	65×500	
A-381-11	15×300		A-381-51	65×600	
A-381-12	15×450		A-381-52	65×700	
A-381-13	19×200				
A-381-14	19×250				
A-381-15	19×300				
A-381-16	19×450				
A-381-17	22×200				
A-381-18	22×300				
A-381-19	22×400				
A-381-20	22×500				
A-381-21	25×300				
A-381-22	25×400				
A-381-23	25×500				
A-381-24	25×600				
A-381-25	30×300				
A-381-26	30×400				
A-381-27	30×500				
A-381-28	30×600				
A-381-29	35×300				
A-381-30	35×400				
A-381-31	35×500				
A-381-32	35×600				
A-381-33	40×300				
A-381-34	40×400				
A-381-35	40×500				
A-381-36	40×600				
A-381-37	45×300				
A-381-38	45×400				
A-381-39	45×500				
A-381-40	45×600				



螺旋頭配件



貨號	真空活栓	單價
A-565-01	24/40 專用螺旋蓋	
A-565-02	內圈	
A-565-03	O 環	

螺旋加壓頭



貨號	磨砂 \$	真空活栓	單價
A-380-01	24/40	0-3 台製	
A-380-02	24/40	0-4 美製	

螺旋加壓球



貨號	容量 ml	磨砂 \$	單價
A-382-01	100	24/40	
A-382-02	250	24/40	
A-382-03	500	24/40	
A-382-04	1000	24/40	
A-382-05	2000	24/40	
A-382-06	3000	24/40	

半球層析管 磨砂口 35/20



層析管尺寸可依客戶需求訂製。

貨號	尺寸 ID×L/mm	單價	貨號	尺寸 ID×L/mm	單價
A-383-01	10×150		A-383-48	55×600	
A-383-02	10×200		A-383-49	65×400	
A-383-03	10×250		A-383-50	65×500	
A-383-04	10×300		A-383-51	65×600	
A-383-05	13×200		A-383-52	65×700	
A-383-06	13×250				
A-383-07	13×300				
A-383-08	13×450				
A-383-09	15×200				
A-383-10	15×250				
A-383-11	15×300				
A-383-12	15×450				
A-383-13	19×200				
A-383-14	19×250				
A-383-15	19×300				
A-383-16	19×450				
A-383-17	22×200				
A-383-18	22×300				
A-383-19	22×400				
A-383-20	22×500				
A-383-21	25×300				
A-383-22	25×400				
A-383-23	25×500				
A-383-24	25×600				
A-383-25	30×300				
A-383-26	30×400				
A-383-27	30×500				
A-383-28	30×600				
A-383-29	35×300				
A-383-30	35×400				
A-383-31	35×500				
A-383-32	35×600				
A-383-33	40×300				
A-383-34	40×400				
A-383-35	40×500				
A-383-36	40×600				
A-383-37	45×300				
A-383-38	45×400				
A-383-39	45×500				
A-383-40	45×600				
A-383-41	50×300				
A-383-42	50×400				
A-383-43	50×500				
A-383-44	50×600				
A-383-45	55×300				
A-383-46	55×400				
A-383-47	55×500				

濾板孔徑尺寸				
孔徑編號	G1	G2	G3	G4
最大孔徑尺寸 (μm)	100~120	40~50	20~30	5~10
等同於 ISO 孔徑規範	1	2	3	4

半球層析管 磨砂口 35/20 濾片 G2



層析管尺寸可依客戶需求訂製。

貨號	尺寸	單價	貨號	尺寸	單價
	ID×L/mm			ID×L/mm	
A-385-01	10×150		A-385-41	50×300	
A-385-02	10×200		A-385-42	50×400	
A-385-03	10×250		A-385-43	50×500	
A-385-04	10×300		A-385-44	50×600	
A-385-05	13×200		A-385-45	55×300	
A-385-06	13×250		A-385-46	55×400	
A-385-07	13×300		A-385-47	55×500	
A-385-08	13×450		A-385-48	55×600	
A-385-09	15×200		A-385-49	65×400	
A-385-10	15×250		A-385-50	65×500	
A-385-11	15×300		A-385-51	65×600	
A-385-12	15×450		A-385-52	65×700	
A-385-13	19×200				
A-385-14	19×250				
A-385-15	19×300				
A-385-16	19×450				
A-385-17	22×200				
A-385-18	22×300				
A-385-19	22×400				
A-385-20	22×500				
A-385-21	25×300				
A-385-22	25×400				
A-385-23	25×500				
A-385-24	25×600				
A-385-25	30×300				
A-385-26	30×400				
A-385-27	30×500				
A-385-28	30×600				
A-385-29	35×300				
A-385-30	35×400				
A-385-31	35×500				
A-385-32	35×600				
A-385-33	40×300				
A-385-34	40×400				
A-385-35	40×500				
A-385-36	40×600				
A-385-37	45×300				
A-385-38	45×400				
A-385-39	45×500				
A-385-40	45×600				



半球加壓頭



貨號	磨砂 \$	真空活栓	單價
A-384-01	35/20	0-3 台製	
A-384-03	35/20	0-4 美製	
E-1026-04	35	不鏽鋼半球夾	

半球加壓球



貨號	容量 ml	磨砂 \$	單價
A-386-01	100	35/20	
A-386-02	250	35/20	
A-386-03	500	35/20	
A-386-04	1000	35/20	
A-386-05	2000	35/20	

高壓管



附 TF 實心塞。

貨號	規格 ml	尺寸 OD×L/mm	厚度 T/mm	內螺旋 #	單價
A-412-01	15	25×115	4	11	
A-412-02	25	30×120	4	11	
A-412-03	50	40×115	4	11	
A-412-04	100	45×120	4	11	
A-412-05	150	60×110	4.8	15	
A-412-06	250	70×130	4.8	15	
A-412-07	500	80×160	4.8	15	

雙頭高壓管



附 TF 實心塞。

貨號	尺寸 OD×L/mm	厚度 T/mm	內螺旋 #	單價
A-423-02	15×300	2.4	11	
A-423-03	15×450	2.4	11	
A-423-04	25×300	4	11	
A-423-05	25×450	4	11	
A-423-06	25×600	4	11	
A-423-07	50×450	4	11	
A-423-08	50×600	4	11	
A-423-09	15×300	2.4	15	
A-423-10	15×450	2.4	15	
A-423-11	25×300	4	15	
A-423-12	25×450	4	15	
A-423-13	25×600	4	15	
A-423-14	50×450	4	15	
A-423-15	50×600	4	15	

直型真空管 玻璃活栓



採用德國 GEISLER 玻璃活栓。

貨號	規格 ml	磨砂 \$	單價
A-404-01	10	14/20	
A-404-02	25	14/20	
A-404-03	50	14/20	
A-404-04	100	14/20	
A-404-05	50	24/40	
A-404-06	100	24/40	
A-404-07	250	24/40	
A-404-08	500	24/40	

直型真空管 TF 活栓



貨號	規格 ml	磨砂 \$	單價
A-409-01	10	14/20	
A-409-02	25	14/20	
A-409-03	50	14/20	
A-409-04	100	14/20	
A-409-05	50	24/40	
A-409-06	100	24/40	
A-409-07	250	24/40	
A-409-08	500	24/40	

直型真空管 真空活栓



貨號	規格 ml	磨砂 \$	真空活栓	單價
A-410-01	10	14/20	0-3 台製	
A-410-02	25	14/20	0-3 台製	
A-410-03	50	14/20	0-3 台製	
A-410-04	100	14/20	0-3 台製	
A-410-05	50	24/40	0-3 台製	
A-410-06	100	24/40	0-3 台製	
A-410-07	250	24/40	0-3 台製	
A-410-B01	10	14/20	0-4 美製	
A-410-B02	25	14/20	0-4 美製	
A-410-B03	50	14/20	0-4 美製	
A-410-B04	100	14/20	0-4 美製	
A-410-B05	50	24/40	0-4 美製	
A-410-B06	100	24/40	0-4 美製	
A-410-B07	250	24/40	0-4 美製	
A-410-B08	500	24/40	0-4 美製	

真空管 真空活栓



可抽真空。

貨號	規格 ml	真空活栓	單價
A-413-01	10	0-3 台製	
A-413-02	25	0-3 台製	
A-413-03	50	0-3 台製	
A-413-04	100	0-3 台製	
A-413-05	250	0-5 台製	
A-413-051	500	0-5 台製	
A-413-06	10	0-4 美製	
A-413-07	25	0-4 美製	
A-413-08	50	0-4 美製	
A-413-09	100	0-4 美製	
A-413-10	250	0-8 美製	
A-413-11	500	0-8 美製	

彎型真空管 真空活栓



可抽真空。

貨號	規格 ml	磨砂 \$	真空活栓	單價
A-415-01	10	14/20	0-3 台製	
A-415-02	25	14/20	0-3 台製	
A-415-03	50	14/20	0-3 台製	
A-415-04	100	14/20	0-3 台製	
A-415-05	250	14/20	0-5 台製	
A-415-05-1	50	24/40	0-3 台製	
A-415-05-2	100	24/40	0-3 台製	
A-415-05-3	250	24/40	0-5 台製	
A-415-05-4	500	24/40	0-5 台製	

彎型真空管 真空活栓



可抽真空。

貨號	規格 ml	磨砂 \$	真空活栓	單價
A-415-06	10	14/20	0-4 美製	
A-415-07	25	14/20	0-4 美製	
A-415-08	50	14/20	0-4 美製	
A-415-09	100	14/20	0-4 美製	
A-415-10	250	14/20	0-8 美製	
A-415-11	50	24/40	0-4 美製	
A-415-12	100	24/40	0-4 美製	
A-415-13	250	24/40	0-8 美製	
A-415-14	500	24/40	0-8 美製	

真空瓶 玻璃活栓

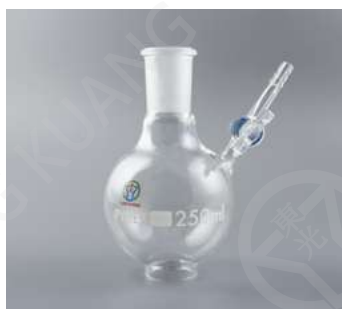

採用德國 GEISSLER 玻璃活栓。

貨號	規格 ml	磨砂 \$	單價
A-405-01	25	14/20	
A-405-02	50	14/20	
A-405-03	100	14/20	
A-405-04	250	14/20	
A-405-041	500	14/20	
A-405-05	100	24/40	
A-405-06	250	24/40	
A-405-07	500	24/40	
A-405-08	1000	24/40	

真空瓶 TF 活栓



貨號	規格 ml	磨砂 \$	單價
A-406-01	25	14/20	
A-406-02	50	14/20	
A-406-03	100	14/20	
A-406-04	250	14/20	
A-406-051	500	14/20	
A-406-05	100	24/40	
A-406-06	250	24/40	
A-406-07	500	24/40	
A-406-08	1000	24/40	

磨砂真空瓶 玻璃活栓



採用德國 GEISSLER 玻璃活栓。

貨號	規格	磨砂	單價
	ml	中 × 側 / \$	
A-403-B01	10	14/20×14/20	
A-403-B02	25	14/20×14/20	
A-403-B03	50	14/20×14/20	
A-403-B04	100	14/20×14/20	
A-403-B05	250	14/20×14/20	
A-403-B06	100	24/40×14/20	
A-403-B07	250	24/40×14/20	
A-403-B08	500	24/40×14/20	

磨砂真空瓶 TF 活栓



貨號	規格	磨砂	單價
	ml	中 × 側 / \$	
A-403-01	10	14/20×14/20	
A-403-02	25	14/20×14/20	
A-403-03	50	14/20×14/20	
A-403-04	100	14/20×14/20	
A-403-05	250	14/20×14/20	
A-403-06	100	24/40×14/20	
A-403-07	250	24/40×14/20	
A-403-08	500	24/40×14/20	

二口真空瓶 玻璃活栓



採用德國 GEISSLER 玻璃活栓。

貨號	規格	磨砂	單價
	ml	\$	
A-407-01	25	14/20	
A-407-02	50	14/20	
A-407-03	100	14/20	
A-407-04	250	14/20	
A-407-08	500	14/20	
A-407-05	100	24/40	
A-407-06	250	24/40	
A-407-07	500	24/40	
A-407-09	1000	24/40	

二口真空瓶 TF 活栓



貨號	規格 ml	磨砂 \$	單價
A-408-01	25	14/20	
A-408-02	50	14/20	
A-408-03	100	14/20	
A-408-04	250	14/20	
A-408-08	500	14/20	
A-408-05	100	24/40	
A-408-06	250	24/40	
A-408-07	500	24/40	
A-408-09	1000	24/40	

真空圓底瓶 真空活栓



可抽真空。

貨號	規格 ml	磨砂 \$	真空活栓	單價
A-418-01	25	14/20	0-3 台製	
A-418-02	50	14/20	0-3 台製	
A-418-03	100	14/20	0-3 台製	
A-418-04	250	14/20	0-3 台製	
A-418-05	100	24/40	0-3 台製	
A-418-06	250	24/40	0-3 台製	
A-418-07	500	24/40	0-3 台製	
A-418-08	1000	24/40	0-3 台製	
A-418-C01	25	14/20	0-4 美製	
A-418-C02	50	14/20	0-4 美製	
A-418-C03	100	14/20	0-4 美製	
A-418-C04	250	14/20	0-4 美製	
A-418-C05	100	24/40	0-4 美製	
A-418-C06	250	24/40	0-4 美製	
A-418-C07	500	24/40	0-4 美製	
A-418-C08	1000	24/40	0-4 美製	

真空圓底瓶 真空活栓



可抽真空。

貨號	規格 ml	真空活栓	單價
A-420-01	25	0-3 台製	
A-420-02	50	0-3 台製	
A-420-03	100	0-3 台製	
A-420-04	250	0-5 台製	
A-420-05	500	0-5 台製	
A-420-06	1000	0-10 台製	
A-420-07	25	0-4 美製	
A-420-08	50	0-4 美製	
A-420-09	100	0-4 美製	
A-420-10	250	0-8 美製	
A-420-11	500	0-8 美製	
A-420-12	1000	0-12 美製	

彎型真空圓底瓶 真空活栓



可抽真空。

貨號	規格 ml	磨砂 \$	真空活栓	單價
A-421-01	25	14/20	0-3 台製	
A-421-02	50	14/20	0-3 台製	
A-421-03	100	14/20	0-3 台製	
A-421-04	250	24/40	0-5 台製	
A-421-05	500	24/40	0-5 台製	
A-421-06	1000	24/40	0-10 台製	
A-421-07	25	14/20	0-4 美製	
A-421-08	50	14/20	0-4 美製	
A-421-09	100	14/20	0-4 美製	
A-421-10	250	24/40	0-8 美製	
A-421-11	500	24/40	0-8 美製	
A-421-12	1000	24/40	0-12 美製	

磨砂真空圓底瓶 真空活栓



可抽真空。

貨號	規格 ml	磨砂 \$	真空活栓	單價
A-417-01	25	14/20	0-3 台製	
A-417-02	50	14/20	0-3 台製	
A-417-03	100	14/20	0-3 台製	
A-417-04	250	14/20	0-3 台製	
A-417-05	500	14/20	0-3 台製	
A-417-05-1	100	24/40	0-3 台製	
A-417-05-2	250	24/40	0-3 台製	
A-417-05-3	500	24/40	0-3 台製	
A-417-05-4	1000	24/40	0-3 台製	
A-417-06	25	14/20	0-4 美製	
A-417-07	50	14/20	0-4 美製	
A-417-08	100	14/20	0-4 美製	
A-417-09	250	14/20	0-4 美製	
A-417-10	500	14/20	0-4 美製	
A-417-11	100	24/40	0-4 美製	
A-417-12	250	24/40	0-4 美製	
A-417-13	500	24/40	0-4 美製	
A-417-14	1000	24/40	0-4 美製	

梨型真空瓶 玻璃活栓



採用德國 GEISSLER 玻璃活栓。

貨號	規格 ml	磨砂 \$	單價
A-416-01	10	14/20	
A-416-02	25	14/20	
A-416-03	50	14/20	
A-416-031	100	14/20	
A-416-04	100	24/40	
A-416-051	250	24/40	
A-416-07	500	24/40	

梨型真空瓶 TF 活栓



貨號	規格 ml	磨砂 \$	單價
A-566-01	10	14/20	
A-566-02	25	14/20	
A-566-03	50	14/20	
A-566-04	100	14/20	
A-566-05	100	24/40	
A-566-07	250	24/40	
A-566-08	500	24/40	

磨砂梨型真空瓶 玻璃活栓



採用德國 GEISLER 玻璃活栓。

貨號	規格	磨砂	單價
	ml	中 × 側 / \$	
A-416-B01	10	14/20×14/20	
A-416-B02	25	14/20×14/20	
A-416-B03	50	14/20×14/20	
A-416-B031	100	14/20×14/20	
A-416-B04	100	24/40×14/20	
A-416-B051	250	24/40×14/20	
A-416-B07	500	24/40×14/20	

磨砂梨型真空瓶 TF 活栓



貨號	規格	磨砂	單價
	ml	中 × 側 / \$	
A-566-B01	10	14/20×14/20	
A-566-B02	25	14/20×14/20	
A-566-B03	50	14/20×14/20	
A-566-B04	100	14/20×14/20	
A-566-B05	100	24/40×14/20	
A-566-B06	250	24/40×14/20	
A-566-B07	500	24/40×14/20	

梨型真空瓶 真空活栓



貨號	規格	磨砂	真空活栓	單價
	ml	\$		
A-416-08	10	14/20	0-3 台製	
A-416-09	25	14/20	0-3 台製	
A-416-10	50	14/20	0-3 台製	
A-416-11	100	14/20	0-3 台製	
A-416-13	100	24/40	0-3 台製	
A-416-141	250	24/40	0-3 台製	
A-416-16	500	24/40	0-3 台製	

心型真空瓶 玻璃活栓



採用德國 GEISLER 玻璃活栓。

貨號	規格	磨砂	單價
	ml	\$	
A-567-01	10	14/20	
A-567-02	25	14/20	
A-567-03	50	14/20	
A-567-04	100	14/20	
A-567-05	250	24/40	

心型真空瓶 TF 活栓



貨號	規格 ml	磨砂 \$	單價
A-568-01	10	14/20	
A-568-02	25	14/20	
A-568-03	50	14/20	
A-568-04	100	14/20	
A-568-05	250	24/40	

磨砂心型真空瓶 玻璃活栓



採用德國 GEISLER 玻璃活栓。

貨號	規格 ml	磨砂 中 × 側 / \$	單價
A-567-B01	10	14/20×14/20	
A-567-B02	25	14/20×14/20	
A-567-B03	50	14/20×14/20	
A-567-B04	100	14/20×14/20	
A-567-B05	250	24/40×14/20	

磨砂心型真空瓶 TF 活栓



貨號	規格 ml	磨砂 中 × 側 / \$	單價
A-568-B01	10	14/20×14/20	
A-568-B02	25	14/20×14/20	
A-568-B03	50	14/20×14/20	
A-568-B04	100	14/20×14/20	
A-568-B05	250	24/40×14/20	

溶劑瓶 TF 活栓



貨號	規格 ml	磨砂 中 × 側 / \$	單價
A-319-13	50	14/20×8mm	
A-319-12	100	14/20×8mm	
A-319-14	100	24/40×8mm	
A-319-15	300	24/40×8mm	

真空儲存瓶



貨號	規格 ml	磨砂 \$	真空活栓	單價
A-424-01	250	24/40	0-3 台製	
A-424-02	500	24/40	0-3 台製	
A-424-03	1000	24/40	0-3 台製	
A-424-05	2000	24/40	0-5 台製	
A-424-06	250	24/40	0-4 美製	
A-424-07	500	24/40	0-4 美製	
A-424-08	1000	24/40	0-4 美製	
A-424-09	2000	24/40	0-4 美製	

真空凍乾瓶



尺寸可依客戶需求訂製。

貨號	容量 ml	尺寸 OD×H/mm	單價
A-426-02	500	90×130	
A-426-04	800	95×150	
A-426-03	1000	100×180	
A-426-05	1500	110×200	
A-426-06	2000	120×220	

配件



貨號	品項	口徑 上 OD×下 OD/mm	單價
A-426-07	橡膠蓋子		
A-426-08	玻璃彎管	20 / 20	
A-426-14	玻璃彎管	13 / 20	
A-426-09	ST 彎管	13 / 20	
A-426-10	ST 彎管	18 / 20	
A-426-11	ST 彎管	20 / 20	
A-426-12	ST 直管	13 / 20	
A-426-13	ST 直管	20 / 20	

彎型乾燥管



貨號	尺寸 OD×L/mm	磨砂 \$	單價
A-267-01	18×90	14/20	
A-267-03	20×110	19/22	
A-267-04	20×110	24/40	

直型乾燥管



貨號	尺寸 OD×L/mm	磨砂 \$	單價
A-268-01	18×90	14/20	
A-268-03	20×110	19/22	
A-268-04	20×110	24/40	

U 型乾燥管



貨號	尺寸 OD×H/mm	磨砂 \$	側管	單價
A-266-02	25×180	19/38	GL14	
A-266-03	30×250	24/40	GL14	
A-266-04	35×300	29/42	GL14	

乾燥管



貨號	尺寸 OD×H/mm	磨砂 \$	單價
A-269-01	30×200	24/40	
A-269-02	40×300	29/32	
A-269-03	50×400	40/40	

○ 環乾燥管



不鏽鋼半球夾需另外購買。

貨號	尺寸 OD×H/mm	Oring	單價
A-571-01	28×200	35	
A-571-02	40×300	35	
A-571-03	45×400	65	
E-1026-04	不鏽鋼半球夾	35	
E-1026-05	不鏽鋼半球夾	65	



真空乾燥管 Oring



貨號	規格	單價
A-270-01	整組	
A-119-19	圓底瓶 24/40 500ml	
A-270-03	Oring 乾燥管中段	
A-270-04	球型冷凝管 24/40 30cm	
E-1026-05	不鏽鋼半球夾 65	



乾燥筒 Oring



不鏽鋼半球夾需另外購買。

貨號	規格 OD×H/mm	真空活栓	使用夾子尺寸	單價
A-265-01	28×200	0-3	35	
A-265-02	45×200	0-3	65	
A-265-04	80×250	0-3	80~110	



乾燥塔



貨號	尺寸 ml	磨砂 Φ	側管	單價
A-264-01	125	24/40	GL14	
A-264-02	250	24/40	GL14	
A-264-03	500	29/42	GL14	
A-264-04	1000	29/42	GL14	

真空鐘罩



附玻璃板。

貨號	規格 OD×H/mm	側管	單價
A-366-01	80×120	GL14	
A-366-02	110×150	GL14	
A-366-03	130×180	GL14	
A-366-04	150×220	GL14	

真空乾燥器

DURAN GROUP

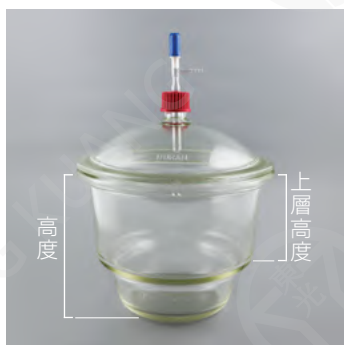

上蓋為 GL32 附 0-6 活栓。

貨號	規格 ID/mm	尺寸 ID×OD/mm	總高 H/mm	上層高度 上層 H/mm	單價
A-365-01	150	172×215	154	81	
A-365-02	200	224×270	202	115	
A-365-03	250	274×320	235	120	
A-365-04	300	332×380	283	150	
A-365-05	真空乾燥器用 0-6 德製活栓				



附瓷盤。

貨號	規格 ID/mm	磨砂 \$	單價
A-365-B01	150		
A-365-B02	180		
A-365-B03	210		
A-365-B04	240		
A-365-B05	300		
A-365-B06	適用 150~180	19/26	
A-365-B07	適用 210~300	24/30	

硫酸乾燥器



附瓷盤。

貨號	規格 ID/mm	單價
A-364-01	150	
A-364-02	180	
A-364-03	210	
A-364-04	240	
A-364-05	300	

油管



貨號	尺寸 OD×L/mm	單價
A-390-01	20×100	
A-390-02	26×180	
A-390-03	30×200	

伸縮油管



貨號	尺寸 OD×L/mm	內螺旋	單價
A-391-01	20×100	#7	
A-391-02	25×150	#7	
A-391-03	30×200	#7	

真空頭油管



貨號	尺寸 OD×L/mm	真空活栓	單價
A-392-04	20×100	0-4 美製	
A-392-05	25×150	0-4 美製	
A-392-06	30×200	0-4 美製	

逆止閥油管



A-388-10-01 A-388-10-02

可防止倒流。

貨號	尺寸 OD×L/mm	單價
A-388-10-01	28×150	
A-388-10-02	30×150	



螺旋頭油管



可防止倒流。

貨號	尺寸 OD×L/mm	真空活栓	單價
A-372-01	25×50	0-3 台製	
A-372-02	25×50	0-4 美製	



螺旋頭油管



壓力過大時，內有彈簧會自動跳開。

貨號	尺寸 OD×L/mm	真空活栓	單價
A-378-01	28×70	0-4 美製	



雙油管



貨號	尺寸 OD×L/mm	單價
A-387-01	20×100	
A-387-02	26×150	

大油壺



貨號	規格 ml	單價
A-563-01	500	
A-563-02	1000	

真空抽氣管



貨號	尺寸 OD×L/mm	上管外徑 OD/mm	單價
A-427-01	25×200	8	
A-427-02	35×250	8	
A-427-03	45×300	10	
A-427-04	50×350	10	
A-427-05	80×350	10	

磨砂真空抽氣管



貨號	尺寸 OD×L/mm	上管外徑 OD/mm	磨砂 \$	單價
A-428-01	35×250	8	29/42	
A-428-02	40×250	8	34/45	
A-428-03	50×300	10	45/50	
A-428-04	60×350	10	45/50	
A-428-05	50×300	底部	45/50	

半球真空抽氣管 Oring



附夾子。
使用半球抽真空不易卡住，且拆開容易。

貨號	尺寸 OD×L/mm	上管外徑 OD/mm	Oring	單價
A-429-01	28×200	8	35	
A-429-02	45×300	10	65	
A-429-04	80×400	10	80~110	
A-429-06	110×400	12	110~145	
A-429-05	抽氣管底 OD45×L300mm			
A-429-07	上部抽氣管 10mm			
A-429-10	Oring 65			
A-429-11	Oring(TF 披覆) 65			

真空計

台製



貨號	規格	雙邊接頭	單價
A-439-01	水銀	GL14	

氮氣管 TF 活栓



購買時請告知左邊、右邊或雙邊需雙邊需加 8mm 小嘴。

貨號	規格 L/mm	閥數量	單價
A-419-01	300	3 個閥	
A-419-02	400	4 個閥	
A-419-03	500	5 個閥	
A-419-04	600	6 個閥	

氮氣管 玻璃活栓



購買時請告知左邊、右邊或雙邊需雙邊需加 8mm 小嘴。

貨號	規格 L/mm	閥數量	單價
A-422-01	300	3 個閥	
A-422-02	400	4 個閥	
A-422-03	500	5 個閥	
A-422-04	600	6 個閥	

單管玻璃二方真空管



高真空玻璃活栓一對一。

購買時請告知左邊、右邊或雙邊需雙邊需加 8mm 小嘴。

貨號	規格 L/mm	閥數量	單價
A-569-01	300	3 個閥	
A-569-02	400	4 個閥	
A-569-03	500	5 個閥	

單管真空管



購買時請告知左邊、右邊或雙邊需雙邊需加 10mm 小嘴。

貨號	規格 L/mm	閥數量	真空活栓	單價
A-430-B01	300	3 個閥	0-3 台製	
A-430-B02	400	4 個閥	0-3 台製	
A-430-B03	500	5 個閥	0-3 台製	
A-430-B04	600	6 個閥	0-3 台製	

單管真空管

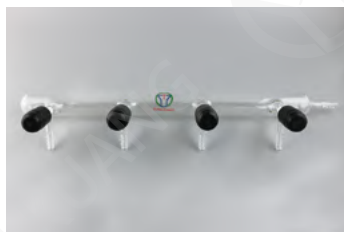

購買時請告知左邊、右邊或雙邊需雙邊需加 10mm 小嘴。

貨號	規格 L/mm	閥數量	真空活栓	單價
A-430-01	300	3 個閥	0-4 美製	
A-430-02	400	4 個閥	0-4 美製	
A-430-03	500	5 個閥	0-4 美製	
A-430-04	600	6 個閥	0-4 美製	



雙管 TF 高真空管

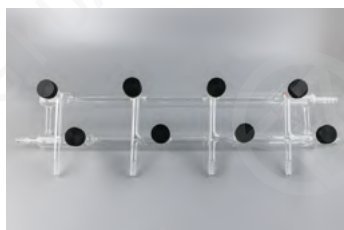

貨號	閥數量	真空活栓	單價
A-431-01	6 個閥	0-4 美製	
A-431-02	8 個閥	0-4 美製	
A-431-03	10 個閥	0-4 美製	



雙管玻璃三方真空管



三方真空玻璃活栓一對一。

貨號	規格 L/mm	閥數量	單價
A-432-01	350	3 個閥	
A-432-02	470	4 個閥	
A-432-03	600	5 個閥	



真空凡士林



貨號	A-433-01	A-433-02	A-433-03
廠牌	Dow Coring	Apiezon(M)	Apiezon(N)
應用範圍	高溫、低真空	一般真空	低溫
工作溫度	-40~204°C	10~30°C	-269~30°C
熔點	None	40~48°C	42~52°C
氧化壓力	7×10^{-4} Torr	1.7×10^{-9} Torr	6×10^{-10} Torr
比重	1g/cm ³	0.894g/cm ³	0.911g/cm ³
包裝	150g/ 條	25g/ 條	25g/ 條
單價			

高真空系統 玻璃活栓

高真空玻璃三方斜孔活栓一對一。

購買時請告知真空系統本體需擺放左邊(如下圖)或右邊。



貨號	閥數量	單價
A-434-01-B	3 個閥	
A-434-02-B	4 個閥	
A-434-03-B	5 個閥	



高真空系統 高真空 TF 活栓

採用美國 Chemglass 高真空 TF 活栓。

購買時請告知真空系統本體需擺放左邊(如下圖)或右邊。



貨號	閥數量	單價
A-435-01	6 個閥	
A-435-02	8 個閥	
A-435-03	10 個閥	



半球昇華管



夾子需另外購買。
使用半球抽真空不易卡住，且拆開容易。

貨號	尺寸 OD×H/mm	夾子尺寸	單價
A-317-01	28×100	35	
A-317-02	45×180	65	
A-317-04	80×250	110	
A-317-05	110×250	145	



磨砂昇華管



貨號	尺寸 OD×H/mm	磨砂 Φ	單價
A-316-05	22×70	24/40	
A-316-01	28×100	24/40	
A-316-07	32×125	29/32	
A-316-02	40×150	40/40	
A-316-03	45×180	45/50	
A-316-04	50×200	50/50	
A-316-06	60×200	60/50	



大型半球昇華管



貨號	尺寸 OD×H/mm	真空活栓	單價
A-321-03	80×180	0-4 美製	
A-321-01	110×200	0-4 美製	
A-321-02	150×250	0-4 美製	



去氯裝置



貨號	規格	單價
A-322-01	500ml 24/40 整組	
A-322-02	中段 濾筒 G2,24/40×24/40	
A-115-14	磨砂三角瓶 24/40 500ml	
A-172-02	六角塞子 24/40	
A-322-03	500ml 24/40 整組	
A-322-04	中段 鑽孔, 24/40×24/40	
A-115-14	磨砂三角瓶 24/40 500ml	
A-172-02	六角塞子 24/40	

燃燒瓶



白金部分需另外購買，白金時價計價。

貨號	規格 ml	磨砂 \$	單價
A-347-02	500	29/32	
A-347-03	1000	29/32	

砷測裝置



貨號	規格	單價
A-354-01	砷測裝置 整組	
A-354-02	發生瓶 40ml	
A-354-03	吸收管附砂塞	
A-354-04	彎管	
A-354-05	平底試管 OD10×H180mm	

砷測裝置



貨號	規格	單價
A-350-01	砷測裝置 整組	
A-115-12	磨砂三角 24/40 125ml	
A-350-03	彎管 24/40 × 12/5	
A-350-04	離心管 12/5	
E-1026-01	不鏽鋼半球夾 12	

砒素試驗裝置

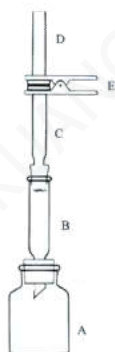

貨號	規格	單價
A-345-01	砒素裝置 整組	
A-345-02	發生瓶 40ml	
A-345-03	吸收管附砂塞	
A-345-05	檢出管上部 D	
A-345-04	檢出管下部 C	
E-1026-01	不鏽鋼半球夾 12	

砒化水素發生補集裝置



貨號	規格	單價
A-346-01	砒化水素發生補集裝置 整組	
A-346-02	二口三角瓶 24/40 × 19/22 125ml	
A-346-03	投入槽 19/22	
A-346-04	彎管 公 24/40 × 母 18/9	
A-346-05	彎管 公 18/9	
A-346-06	量筒 14/20 5ml	
A-346-07	玻璃塞 14/40	
E-1026-02	不鏽鋼半球夾 18	

二氧化硫裝置



整組包含玻璃部分、不鏽鋼半球夾及塑膠封口夾。

貨號	規格	單價
A-353-01	二氧化硫裝置 整組	
A-353-02	二口檢化瓶 50ml (22×16)	
A-116-06	圓底瓶 14/20 100ml	
A-353-04	雙層冷凝管 18/9 32cm	
A-353-05	u 型連接管 14/20×18/9	
A-353-06	通氣管 14/20×18/9	
A-353-07	氣體洗滌瓶 29/32×18/9 500ml	
A-353-08	連接管 18/9×8mm	
E-1026-02	不鏽鋼半球夾 18/9	
B-801-01	塑膠封口夾 14/20	
B-801-04	塑膠封口夾 29/32	

氮定量裝置



整組包含玻璃部分及矽膠塞。

貨號	規格	單價
A-351-01	氮定量裝置 整組	
A-116-05	長頸圓底瓶 1000ml	
A-351-02	直型加料漏斗 TF 活栓 250ml	
A-351-03	真空管	
A-351-04	直型冷凝管 30cm	
A-104-05	三角瓶 250ml	
A-351-05	漏斗附 TF 活栓 50mm	
A-351-06	L 彎管 2 支 8mm	
A-351-07	矽塞	

氮定量裝置



整組包含玻璃部分及矽膠塞。

貨號	規格	單價
A-352-01	氮定量裝置 整組	
A-116-05	長頸圓底瓶 1000ml	
A-352-02	直型冷凝管 母 12/5 30cm	
A-104-05	三角瓶 250ml	
A-352-03	蒸餾管 29/42×母 12/5	
A-352-04	分解瓶 29/42 250ml L25cm	
A-352-05	漏斗附 TF 活栓 12/5, 50mm	
A-352-06	半球彎管 12/5 2 支	
E-1026-01	不鏽鋼半球夾 12	
A-352-07	長腳漏斗 50×50cm	

皮膚滲透裝置



可依客戶需求訂製。

貨號	樣式	容量 ml	單價
A-562-01	單層	3.8	
A-562-02	單層	7	
A-562-03	單層	12	
A-562-B01	雙層	3.8	
A-562-B02	雙層	7	
A-562-B03	雙層	12	

黏度計專用架 萬用型



貨號	尺寸 OD×L/mm	材質	單價
A-599-01	60×350	SUS304	

奧氏黏度計



台製 可依客戶需求訂製。

日製 Viscometer, Ostwald, 此黏度計用於測試絕對黏度，僅用於比較測定用，球容量 5ml。

貨號	黏度計代號	毛細管內徑 mm	單價
A-547-01	1	0.5	
A-547-02	2	0.75	
A-547-03	3	1.0	
A-547-04	4	1.25	
A-547-05	5	1.5	
A-547-06	6	1.75	

黏度計 Cannon-Ubbelohde Viscometers

Ramin®



圖片僅供參考



依照 ASTM 標準 D-445，用於懸浮狀來測試透明液體的動黏度，即液柱差可保持一定，此黏度計在高於 200 °F 或低於 0 °F 均可適用，最少的採樣容量為 11ml。

貨號	黏度計代號	概略常數	動黏度常數	單價
		cSt/s	cSt	
A-548-01	25	0.002	0.5~2	
A-548-02	50	0.004	0.8~4	
A-548-03	75	0.008	1.6~8	
A-548-04	100	0.015	3~15	
A-548-05	150	0.035	7~35	
A-548-06	200	0.1	20~100	
A-548-07	300	0.25	50~200	
A-548-08	350	0.5	100~500	
A-548-09	400	1.2	240~1,200	
A-548-10	450	2.5	500~2,500	
A-548-11	500	8	1,600~8,000	
A-548-12	600	20	4,000~20,000	
A-548-13	650	45	9,000~45,000	
A-548-14	700	100	20,000~100,000	

黏度計 Cannon-Ubbelohde Viscometers

Ramin®



圖片僅供參考



依照 ASTM 標準 D-445 及 D-446 其型式與 Cannon-Ubbelohde 同，但型式較為老舊，取樣料最少為 11ml。

貨號	黏度計代號	概略常數	動黏度常數	單價
		cSt/s	cSt	
A-549-01	0	0.001	0.5~1	
A-549-02	0C	0.003	1.1~3	
A-549-03	0B	0.005	1.7~5	
A-549-04	1	0.01	3~10	
A-549-05	1C	0.03	6~30	
A-549-06	1B	0.05	10~50	
A-549-07	2	0.1	20~100	
A-549-08	2C	0.3	60~300	
A-549-09	2B	0.5	100~500	
A-549-10	3	1.0	200~1,000	
A-549-11	3C	3.0	600~3,000	
A-549-12	3B	5.0	1,000~5,000	
A-549-13	4	10	2,000~10,000	
A-549-14	4C	30	6,000~30,000	
A-549-15	4B	50	10,000~50,000	
A-549-16	5	100	20,000~100,000	

黏度計 Cannon-Fenske Routine Viscometers

Ramin®



圖片僅供參考



依照 ASTM D-445 及 ASTM D-446 用於測試石油製品及潤滑油的動黏度，最少的採樣容量為 7ml。

動黏度 0.9-20000cSt 的測定，即一定量試料在兩刻度線間的流過時間測定。

貨號	黏度計代號	概略常數 cSt/s	動黏度常數 cSt	單價
A-550-01	25	0.002	0.5~2	
A-550-02	50	0.004	0.8~4	
A-550-03	75	0.008	1.6~8	
A-550-04	100	0.015	3~15	
A-550-05	150	0.035	7~35	
A-550-06	200	0.1	20~100	
A-550-07	300	0.25	50~200	
A-550-08	350	0.5	100~500	
A-550-09	400	1.2	240~1,200	
A-550-10	450	2.5	500~2,500	
A-550-11	500	8	1,600~8,000	
A-550-12	600	20	4,000~20,000	

酒精溫度計

台製



若需要黃色硬殼套加 10 元，購買時請告知。

貨號	溫度 °C	刻度 °C/格	規度 mm	單價
A-537-011	50	1/1	305	
A-537-022	100	1/1	305	
A-537-033	150	1/1	305	
A-537-044	200	1/1	305	
A-537-055	-50+50	1/1	305	
A-537-066	-20+100	1/1	305	
A-537-B01	50	1/1	450	
A-537-B03	100	1/1	450	
A-537-B04	150	1/1	450	
A-537-B05	200	1/1	450	
A-537-B02	-50+50	1/1	450	

水銀溫度計

台製



若需要黃色硬殼套加 10 元，購買時請告知。

貨號	溫度 °C	刻度 °C/ 格	規度 mm	單價
A-538-044	200	1/1	305	
A-538-055	250	1/2	305	
A-538-066	300	1/2	305	
A-538-077	360	1/2	305	
A-538-B01	100	1/1	450	
A-538-B02	150	1/1	450	
A-538-B03	200	1/1	450	
A-538-B04	250	1/2	450	
A-538-B05	300	1/2	450	

環保型玻璃溫度計

美製 H-B



內部液體非用傳統式的水銀，而使用 100% 無毒、無害及無污染且能被生物所分解的橘子油 (Orange Oil) 取代。

貨號	溫度 °C	刻度 °C/ 格	規度 mm	單價
A-618-01	-20~110	1/1	305	
A-618-02	-20~150	1/1	305	
A-618-03	-10~225	1/1	305	
A-618-04	-10~260	1/1	305	

磨砂溫度計 水銀



貨號	溫度 °C	磨砂 \$	單價
A-242-01	0~250	10/30	

低溫溫度計 單管式

美製 CIUSA



內部液體非用傳統式的水銀，而使用 100% 無毒、無害及無污染且能被生物所分解的橘子油 (Orange Oil) 取代。

貨號	溫度 ℃	刻度 ℃/格	規度 mm	單價
A-540-02	-100~50	1/1	300	

標準溫度計 單管式

德製 Precision



附原廠器差表。

貨號	溫度 ℃	刻度 ℃/格	規度 mm	單價
A-543-001	-58~0	1/1	340	
A-543-01	-10~52	1/1	340	
A-543-02	48~102	1/1	340	
A-543-03	98~152	1/1	340	
A-543-04	148~202	1/1	340	
A-543-05	198~252	1/1	340	
A-543-06	248~302	1/1	340	
A-543-07	298~360	1/1	340	
A-543-08	-10~360	7 支 / 組 (附盒子)		
A-543-09	-58~302	7 支 / 組 (附盒子)		
A-543-10	-58~360	8 支 / 組 (附盒子)		

標準溫度計 二重管

德製 Precision



附原廠器差表。

貨號	溫度 ℃	刻度 ℃/格	規度 mm	單價
A-544-01	-1~18	0.05/1	300	
A-544-02	17~35	0.05/1	300	
A-544-03	34~52	0.05/1	300	
A-544-04	51~68	0.05/1	300	
A-544-05	67~85	0.05/1	300	
A-544-06	84~102	0.05/1	300	
A-544-07	整組 -1~102℃		共 6 支 (附絨布盒)	

留點溫度計 單管

台製



貨號	溫度 °C	刻度 °C/格	規度 mm	單價
A-539-01	-10~100	1/1	305	
A-539-02	-10~150	1/1	305	
A-539-03	-10~200	1/1	305	
A-539-04	-10~250	1/1	305	
A-539-05	-10~300	1/1	305	

酒精比重計



貨號	規格	刻度 %vol	長度 mm	單價
A-541-11	0~50	1	180	
A-541-12	10~80	1	180	
A-541-13	50~100	1	180	
A-541-14	0~30	1	200	
A-541-15	30~60	1	200	
A-541-16	60~100	1	200	
A-541-17	0~30	0.5	300	
A-541-18	30~60	0.5	300	
A-541-19	60~100	0.5	300	

波美計



貨號	規格	刻度 °B'e	長度 mm	單價
A-593-01	0~10	0.1 °B'e	250	
A-593-02	10~20	0.1 °B'e	250	
A-593-03	20~30	0.1 °B'e	250	
A-593-04	30~40	0.1 °B'e	250	
A-593-05	50~60	0.1 °B'e	250	
A-593-06	60~70	0.1 °B'e	250	
A-593-07	15~25	0.1 °B'e	250	
A-593-08	35~45	0.1 °B'e	250	
A-593-09	45~55	0.1 °B'e	250	
A-593-10	0~20	0.2 °B'e	250	
A-593-11	20~40	0.2 °B'e	250	
A-593-12	10~30	0.2 °B'e	250	
A-593-13	30~50	0.2 °B'e	250	
A-593-14	0~5	0.1 °B'e	200	

專業比重計

貨號	品項	規格	刻度	長度	備註	單價
A-541-20	蔗糖計	0~30	%vol 1/1	mm 210		
A-541-21	蔗糖計	30~60	1/1	210		
A-541-22	蔗糖計	60~90	1/1	210		
A-541-23	糖度計	0~50	1 °B'e	200		
A-541-24	土壤比重計	0.995~1.038	0.001	280	美規 ASTM	
A-541-25	土壤比重計	0.995~1.050	0.001	280	日規	
A-541-26	重度計	1.0-2.0/0-70	0.02	250		
A-541-27	輕度計	0.7-1.0/70-10	0.005	260		
A-541-28	尿比重計	1.000~1.060	0.001	120		
A-541-29	海水比重計	1.000~1.030	0.001	245		
A-541-30	鹽度計	0~40				
A-541-31	牛奶比重計	15~45 牛乳度 / 0~40°C	1 牛乳度		附溫度計	



蔗糖計



糖度計



土壤比重計 美規



土壤比重計 日規



重度計



輕度計



尿比重計



海水比重計



鹽度計



牛奶比重計

比重計



貨號	規格	刻度	長度 mm	單價
A-541-01	0.800~0.900	0.001	300	
A-541-02	0.900~1.000	0.001	300	
A-541-03	1.000~1.100	0.001	300	
A-541-04	1.100~1.200	0.001	300	
A-541-05	1.200~1.300	0.001	300	
A-541-06	1.300~1.400	0.001	300	
A-541-07	1.400~1.500	0.001	300	
A-541-08	1.500~1.600	0.001	300	
A-541-09	1.600~1.700	0.001	300	
A-541-10	1.700~1.800	0.001	300	

精密比重計



貨號	規格	刻度	長度 mm	單價
A-542-01	0.700~0.850	0.002	300	
A-542-02	0.850~1.000	0.002	300	
A-542-03	1.000~1.200	0.002	300	
A-542-04	1.200~1.400	0.002	300	
A-542-05	1.400~1.600	0.002	300	
A-542-06	1.600~1.800	0.002	300	
A-542-07	1.800~2.000	0.002	300	
A-542-08	0.700~2.000	7支/組		附盒子及溫度計

比重計



貨號	規格	刻度	長度 mm	單價
A-546-01	0.700~0.760	0.002	160	
A-546-02	0.760~0.820	0.002	160	
A-546-03	0.820~0.880	0.002	160	
A-546-04	0.880~0.940	0.002	160	
A-546-05	0.940~1.000	0.002	160	
A-546-06	1.000~1.060	0.002	160	
A-546-07	1.060~1.120	0.002	160	
A-546-08	1.120~1.180	0.002	160	
A-546-09	1.180~1.240	0.002	160	
A-546-10	1.240~1.300	0.002	160	
A-546-11	1.300~1.360	0.002	160	
A-546-12	1.360~1.420	0.002	160	
A-546-13	1.420~1.480	0.002	160	
A-546-14	1.480~1.540	0.002	160	
A-546-15	1.540~1.600	0.002	160	
A-546-16	1.600~1.660	0.002	160	
A-546-17	1.660~1.720	0.002	160	
A-546-18	1.720~1.780	0.002	160	
A-546-19	1.780~1.850	0.002	160	
A-546-20	0.700~1.850	19支/組		附盒子及溫度計

NMR 管用 PP 塞



顏色：黃色、紅色、橘色、綠色、白色、黑色、藍色、紫色。
適用於 5mm NMR tube。

貨號	顏色	包裝	單價
A-336-01	混色，隨機出色	100 個 / 包	
A-336-07	藍色	100 個 / 包	
A-336-08	指定或隨機出色	個	

NMR 管

SP Wilmad-LabGlass



Wilmad Thin Walled High Throughput NMR Tubes have an average camber of 60 microns to guarantee spectral quality for small molecule (MW<250) samples up to 600 MHz.

- Camber and concentricity values listed are the Total Indicator Reading (TIR)
 - Designed for routine use in most low to mid field NMR spectrometers
 - One of the best O.D. tolerances in the industry
 - Made from ASTM E438 Type 1 Class B glass
 - 100% inspected for surface defects and physical dimension to ensure the success of your experiments
- Note: Experiments involving cooling, heating, biological sample, multi-dimension, multi-nuclei, or DNP use Precision NMR Tubes.

貨號	型號	規格 OD/mm	長度 L/"	壁厚 T/mm	包裝	單價
A-355-01	WG-1000-7	4.94665±0.01905	7	0.43	支	
A-355-01	WG-1000-7	4.94665±0.01905	7	0.43	100 支 / 盒	
A-355-03	WG-4000-7	9.944±0.025	7	0.60	100 支 / 盒	

NMR 管

SP Wilmad-LabGlass



To maximize SNR, Precision NMR Tubes have minimal paramagnetic impurities that would impact shimming. Tight I.D. and O.D. tolerances as small as 0.0065mm accommodate Wilmad inserts.

- Manufactured in a state-of-the-art ISO 9001:2015 USA facility using a unique precision shrinking and grinding process to shape the inner surface with maximized filling factor
- Inner surface is resistant to strong acid and base at ambient temperature
- Can be operated safely at temperatures up to 230°C, and within a temperature step of 120°C
- Rated as hydrolytic class 1
- Ideal for experiments requiring critical shimming quality (high/ultrahigh field, multi-dimensional, multi-nuclei, DNP experiments and studies involving biological samples)
- Made from borosilicate glass that meets the requirement of Type 1 Class A glass from ASTM E438
- 100% inspection with multiple NIST traceable gauges and optical surface defect checks
- Includes disposable cap

Note: Caps are not recommended for use with samples dissolved in chloroform-d or acetone-d₆.

貨號	型號	規格 OD/mm	長度 L/"	壁厚 T/mm	MHz	單價
A-355-02	507-PP-7	4.9635±0.0065	7	0.38	≤300	
A-355-04	513-3PP-7	9.9935±0.0065	7	0.46	≤300	

中孔螺旋 NMR 管



貨號	顏色	實心蓋螺牙	單價
A-333-01	5mm 507PP	13-425	
A-333-02	10mm 513PP	13-425	



真空活栓 NMR 管



採用美國 Chemglass NMR 真空活栓。
無需封管，可重複使用。
免真空油，樣本不受污染。
更易處理揮發性，氣密性、毒物性樣品，免用火焰封管。

貨號	規格	NMR 管	單價
A-342-01	5mm	507PP	
A-342-02	10mm	513PP	



洗 NMR 裝置



貨號	規格	單價
A-337-01	500ml 24/40 整組	
A-337-02	洗 NMR 中段 24/40	
A-115-14	磨砂三角瓶 24/40 500ml	
B-801-03	塑膠封口夾 24/40	



簡單型洗 NMR 裝置



貨號	規格	單價
A-338-01	500ml 整組	
A-338-02	中段	
A-106-06	過濾瓶 500ml	
A-338-03	橡膠塞 #12 鑽洞	

玻璃棒

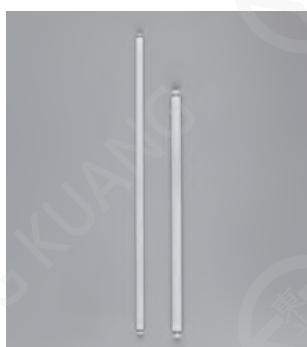

貨號	尺寸	單價
	OD×L/mm	
A-159-01	5×200	
A-159-02	5×300	
A-159-03	6×200	
A-159-08	6×250	
A-159-04	6×300	
A-159-09	8×200	
A-159-05	8×250	
A-159-06	8×300	
A-159-07	8×400	
A-159-10	10×250	
A-159-11	10×300	
A-159-12	10×400	

玻璃塗抹棒



貨號	樣式	尺寸	寬度	單價
		OD×L/mm	W/mm	
A-497-03	三角形	5×180	30	
A-497-04	三角形	6×150	40	
A-497-B05	L 形	6×150	45	

不鏽鋼塗抹棒



貨號	樣式	尺寸 OD×L/mm	寬度 W/mm	單價
A-497-06	三角形	3×240	45	

塑膠塗抹棒



ABS 材質。

貨號	樣式	尺寸 OD×L/mm	包裝	單價
A-497-07	三角形	37×172	單支	
A-497-08	L 形	38×146	10 支 / 包	

錶玻璃



貨號	尺寸 OD/mm	單價
A-497-15	50	
A-497-10	60	
A-497-11	80	
A-497-16	90	
A-497-12	100	
A-497-13	120	
A-497-14	150	
A-497-17	200	
A-497-18	250	

方型蓋玻片 NO.1

Marientfeld



貨號	規格 L×W/mm	厚度 T/mm	包裝	單價
A-489-01	18×18	0.13~0.16	100 片 / 盒	
A-489-02	22×22	0.13~0.16	100 片 / 盒	
A-489-03	24×32	0.13~0.16	100 片 / 盒	
A-489-04	24×40	0.13~0.16	100 片 / 盒	
A-489-05	24×50	0.13~0.16	100 片 / 盒	
A-489-06	24×60	0.13~0.16	100 片 / 盒	

方型蓋玻片 NO.1

MATSUNAMI



貨號	規格 L×W/mm	厚度 T/mm	包裝	單價
A-489-07	18×18	0.13~0.17	200片/盒	

圓型蓋玻片 NO.1

Marienfeld



貨號	規格 OD/mm	厚度 T/mm	包裝	單價
A-489-11	10	0.13~0.16	1000片/盒	
A-489-12	12	0.13~0.16	1000片/盒	
A-489-13	15	0.13~0.16	1000片/盒	
A-489-14	16	0.13~0.16	1000片/盒	
A-489-15	18	0.13~0.16	1000片/盒	
A-489-16	20	0.13~0.16	1000片/盒	
A-489-17	22	0.13~0.16	1000片/盒	
A-489-18	24	0.13~0.16	1000片/盒	
A-489-19	25	0.13~0.16	1000片/盒	

血球計算盤

Marienfeld



特殊光學玻璃製成。
計算區位於中央，每一計算盤有 2 塊計算區。
規格標示 Bright-Line 者為亮線刻畫 Dark-Line 者為暗線刻畫。
深度 0.1mm，每格面積 0.0025mm²。
計算盤中央部份之表面經特殊加工拋光。
適用於紅，白血球與血小板之分析，亦適用於細胞之計算。
主要用於醫學實驗室。

貨號	規格	單價
A-491-02	Dark-Line	
A-491-03	Bright-Line	

血球計算盤專用蓋玻片

貨號	尺寸 L×W/mm	厚度 T/mm	包裝	單價
A-492-02	20×26	0.4	10片/盒	
A-492-03	22×22	0.4	10片/盒	

血球計算盤

HAUSSER



特殊光學玻璃製成。
計算區位於中央，每一計算盤有 2 塊計算區。
Bright-Line 為亮線刻畫，V 型凹槽。
計算盤中央部份之表面經特殊加工拋光。
深度 0.1mm，每格面積 0.0025mm²。
適用於紅，白血球與血小板之分析，亦適用於細胞之計算。
主要用於醫學實驗室。

貨號	規格	單價
A-491-01	Bright-Line 蝕刻表面	
A-491-011	Bright-Line 印刷表面	
A-491-012	Bright-Line 印刷表面，附 2 片蓋玻片	

載玻片 光面

DGS



適用於各種實驗使用，亦適用於自動封片機。

貨號	規格 L×W/mm	厚度 T/mm	包裝	單價
A-497-01	26×76	1~1.2	50 片 / 盒	

磨砂載玻片 1/3 磨砂

台製

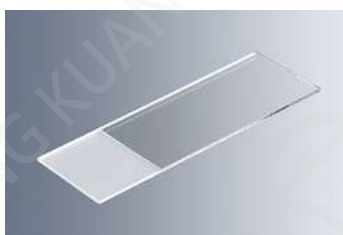

適用於各種實驗使用，亦適用於自動封片機。

貨號	規格 L×W/mm	厚度 T/mm	包裝	單價
A-498-01	26×76	1~1.2	50 片 / 盒	

彩色載玻片 1/3 彩色

台製



彩色烤漆利於識別並可書寫。

貨號	顏色	規格 L×W/mm	厚度 T/mm	包裝	單價
A-496-B01	白色	26×76	1.0~1.1	50 片 / 盒	
A-496-B02	粉紅色	26×76	1.0~1.1	50 片 / 盒	
A-496-B03	黃色	26×76	1.0~1.1	50 片 / 盒	
A-496-B04	藍色	26×76	1.0~1.1	50 片 / 盒	

凹槽載玻片

Marienfeld



適用於體外診斷。

凹槽為圓形，直徑約為 15~18mm，深度約為 0.6~0.8mm。

厚度約 1.2~1.5mm。

貨號	規格 L×W/mm	凹槽	包裝	單價
A-591-01	26×76	一凹	50 片/盒	
A-591-02	26×76	二凹	50 片/盒	
A-591-03	26×76	三凹	50 片/盒	

凹槽載玻片

台製

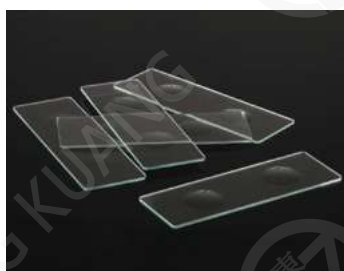

貨號	規格 L×W/mm	凹槽	包裝	單價
A-591-B01	26×76	一凹	50 片/盒	
A-591-B02	26×76	二凹	50 片/盒	

玻璃片



貨號	品項	單價
A-594-	光學玻璃片	依客戶需求訂製，請提供長、寬及厚度 / 直徑及厚度
A-594-B	一般玻璃片 (青板玻璃)	依客戶需求訂製，請提供長、寬及厚度 / 直徑及厚度
A-594-C	強化玻片	依客戶需求訂製，請提供長、寬及厚度 / 直徑及厚度 (最薄厚度 5mm)
A-594-D	Pyrex 玻璃片	依客戶需求訂製，請提供長、寬及厚度 / 直徑及厚度 拋光或不拋光 (不拋光會有水波紋)

滴瓶



SCHOTT DURAN® 血清瓶製造。

貨號	規格 ml	磨砂 \$	單價
A-122-01	50	14/20	
A-122-02	100	14/20	
A-122-03	250	14/20	
A-122-05	250	24/40	
A-122-04	500	24/40	



方型滴瓶

MARUEMU



附螺旋式滴管及橡膠帽，上附螺旋防塵蓋。

貨號	規格 ml	尺寸 W×H/mm	單價
透明方型滴瓶			
A-122-B01	30	35×100	
A-122-B02	60	45×115	
A-122-B03	120	53×125	
茶色方型滴瓶			
A-122-C01	30	35×100	
A-122-C02	60	45×115	
A-122-C03	120	53×125	

噴霧器



貨號	規格 ml	單價
A-527-01	25	
A-527-02	50	
A-527-03	100	
A-527-04	250	



茶色噴霧器



貨號	規格 ml	單價
A-527-05	25	
A-527-06	50	
A-527-07	100	
A-527-08	250	



球型噴霧器



貨號	規格	單價
	ml	
A-527-09	50	
A-527-10	100	
A-527-11	250	

比重瓶



貨號	規格	磨砂	單價
	ml <td>\$ <td></td> </td>	\$ <td></td>	
A-414-01	10	9	
A-414-02	25	9	
A-414-03	50	9	
A-414-04	100	9	

比重瓶

Glassco



貨號	規格	單價
	ml	
268.237.01	10	
268.237.02	25	
268.237.03	50	
268.237.04	100	

刻度比重瓶



貨號	規格	上段刻度	下段刻度	刻度	單價
	ml	ml	ml	ml/ 刻	
A-564-01	250	18~24	0~1	0.1	

染色盤

CORNING PYREX®



貨號	規格 ml	尺寸 L×W×H/mm	單價
A-504-01	1750	272×180×50	
A-504-02	2000	201×201×55	
A-504-03	3500	349×249×60	

無溝染色壺



貨號	品項	片數	尺寸 L×W×H/mm	單價
A-494-01	染色壺	15 片用	90×45×100	
A-494-02	不鏽鋼架	15 片用	70×30×70	
A-495-01	染色壺	30 片用	125×100×75	
A-495-02	不鏽鋼架	30 片用	95×80×45	

有溝染色壺



貨號	片數	尺寸 L×W×H/mm	單價
A-502-01	10 片用	90×45×90	

染色壺

DURAN GROUP



貨號	品項	片數	尺寸 L×W×H/mm	單價
A-592-01	染色壺	16 片用	105×85×75	
A-592-02	染色架	16 片用	90×65×45	

圓型染色壺 塑膠蓋



貨號	片數	尺寸 L×W×H/mm	單價
A-503-01	10 片用	40×40×110	

薄層分析展開槽

美製



貨號	規格	適用尺寸	單價
A-499-02	L×W×H/cm 27×7×26	L×W/cm 20×20	

展開槽

台製



貨號	規格	適用尺寸	單價
A-499-04	IL×IW×IH/cm 20×7×20	L×W/cm 20×20	

TLC 展開槽 圓型



貨號	規格	單價
A-500-01	OD×H/mm 60×90	



秤量瓶



貨號	規格	尺寸	單價
	ml	OD×H/mm	
低型			
A-262-01	10	30×30	
A-262-02	20	40×30	
A-262-03	30	50×30	
A-262-04	50	65×35	
A-262-05	100	80×40	
高型			
A-263-01	5	20×30	
A-263-02	10	25×40	
A-263-03	25	30×50	
A-263-04	35	40×50	
A-263-05	50	40×70	
A-263-06	60	45×70	
A-263-07	70	45×80	



秤量瓶

Glassco



貨號	規格 ml	尺寸 OD×H/mm	單價
低型			
264.202.01	15	40×30	
264.202.02	20	50×25	
264.202.03	35	50×35	
264.202.05	40	60×30	
264.402.07	70	75×33	
高型			
264.202.06	5	20×40	
264.202.07	10	25×50	
264.202.08	25	30×60	
264.202.09	50	40×80	
264.202.04	60	50×50	

BOD 瓶

Glassco



貨號	規格 ml	編號	單價
284.455.02A	300	1~24	
284.455.02B	300	25~48	
284.455.02C	300	49~72	
284.455.02D	300	73~96	
284.455.02E	300	97~120	

雙濾板曝氣球



貨號	球徑 OD/mm	管外徑 OD/mm	單價
A-557-01	38	6.35(1/4")	
A-557-02	45	6.35(1/4")	
A-557-03	55	6.35(1/4")	

滴定杯



貨號	規格	單價
A-609-01	OD×H/mm 70×820	

電解槽



上蓋提供三孔或四孔可選擇
 三孔 - 電極孔 6.5mm × 1 個、氣孔 3.2mm × 2 個。
 四孔 - 電極孔 6.5mm × 2 個、氣孔 3.2mm × 2 個。
 H型電解槽中間銜接部分，提供法蘭頭或平面半球的選擇。

貨號	規格	尺寸	單價
	ml	OD×ID×H/mm	
電解槽			
A-615-01	50	50×44×56	
A-615-02	100	55×49×70	
A-615-03	150	60×55×77	
A-615-04	200	65×68×81	
A-615-05	250	76×70×85	
H型電解槽			
A-615-B01	50		
A-615-B02	100		
A-615-B03	150		
A-615-B04	200		
A-615-B05	300		
電解槽用配件			
A-615-C01		電極用實心螺絲	
A-615-C02		電極用空心螺絲	
A-615-C03		電極用 Oring	
A-615-C04		氣孔用實心螺絲	
A-615-C05		氣孔用空心螺絲	
A-615-C06		氣孔用 Oring	

玻璃舟

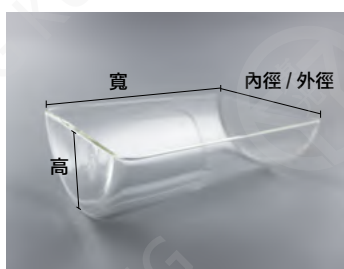

貨號	規格	單價
A-561-	依客戶需求訂製，請提供內尺寸 / 外尺寸 (內徑 . 寬 . 高 / 內徑 . 寬 . 高)	

BET 管



尺寸可依客戶需求訂製。

貨號	球徑 OD/mm	管徑 OD/mm	總長 L/mm	單價
A-281-01	29	12.7	267	
A-281-02	26	9 (T1mm)	310	
A-281-03	雙頭封內管	8	245	
A-281-04	玻棒	6	290	



銜接頭用實心塞 / 空心塞



貨號	規格	單價	貨號	規格	單價
實心塞			空心塞		
A-535-A01	#7		A-535-B01	#7	
A-535-A08	#9		A-535-B08	#9	
A-535-A02	#11		A-535-B02	#11	
A-535-A09	#13		A-535-B09	#13	
A-535-A03	#15 小		A-535-B03	#15 小	
A-535-A10	#15 大		A-535-B10	#15 大	
A-535-A04	#19		A-535-B04	#19	
A-535-A05	#21		A-535-B05	#21	
A-535-A06	#25 小		A-535-B06	#25 小	
A-535-A11	#25 大		A-535-B11	#25 大	
A-535-A07	#31		A-535-B07	#31	

銜接頭



貨號	規格	可插管徑 mm	單價
A-535-01	#7	6	
A-535-08	#9	8	
A-535-02	#11	10	
A-535-09	#13	12.7	
A-535-03	#15	14	
A-535-10	#15	16	
A-535-04	#19	18	
A-535-05	#21	20	
A-535-06	#25	22	
A-535-11	#25	25	
A-535-07	#31	30	

銜接頭專用 Oring



貨號	規格	尺寸	單價
		OD×ID×T/mm	
A-535-C01	#7×6	9.8×4×2.9	
A-535-C08	#9×8	12.5×7.5×2.5	
A-535-C02	#11×10	12.5×7.5×2.5	
A-535-C09	#13×12.7	16×11.4×2.5	
A-535-C03	#15×14	17×12.1×2.5	
A-535-C10	#15×16	19.2×14.2×2.5	
A-535-C04	#19×18	22.3×17×2.5	
A-535-C05	#21×20	24×18.7×2.5	
A-535-C06	#25×22	26×19.8×2.8	
A-535-C11	#25×25	30.1×23.5×3	
A-535-C07	#31×30	34.5×29×2.8	

平面半球接頭



貨號	半球規格	管子尺寸	單價
		OD×ID/mm	
A-536-02	18	12×9	
A-536-03	28	18×14	
A-536-04	35	28×24	
A-536-05	65	45×40.2	

平面半球接頭用 Oring



貨號	半球規格	尺寸	單價
		OD×ID×T/mm	
A-536-A02	18	17.4×12.2×2.5	
A-536-A03	28	23.8×18.6×2.5	
A-536-A04	35	36.5×30×3.4	
A-536-A05	65	54.8×44×5.4	

螺旋玻璃頭



貨號	螺蓋尺寸	尺寸 OD/mm	單價
A-552-01	GL14	12	
A-552-02	GL18	16	
A-552-03	GL25	22	
A-552-04	GL32	28	
A-552-05	GL45	40	

PP 小嘴



貨號	品項	螺蓋尺寸	管外徑 OD/mm	單價
A-584-01	PP 彎型	GL14	8.6	
A-584-02	PP 直型	GL14	8.6	
A-584-03	PP 直型	GL18	10.8	
A-584-04	TF 直型	GL14	3	
A-584-05	TF 直型	GL14	4.5	
A-584-06	TF 直型	GL14	9	
A-584-07	TF 直型	GL18	11	
A-584-08	TF 直型	GL18	13	

二方 TF 活栓



貨號	管外徑 OD/mm	活栓洞 ID/mm	單價
A-186-01	8	2.5	
A-186-02	10	4	
A-186-03	12	6	
A-186-04	15	8	
A-186-05	18	10	

三方 TF 活栓



貨號	管外徑 OD/mm	活栓洞 ID/mm	單價
A-187-01	8	2.5	
A-187-02	10	4	
A-187-03	13	6	

二方玻璃活栓



採用德國 GEISLER 玻璃活栓。

貨號	管外徑 OD/mm	活栓洞 ID/mm	單價
A-183-01	8	2.5	
A-183-02	10	4	
A-183-03	12	6	
A-183-04	15	8	
A-183-05	18	10	

三方玻璃活栓



採用德國 GEISLER 玻璃活栓。

貨號	管外徑 OD/mm	活栓洞 ID/mm	單價
A-184-01	8	2.5	
A-184-02	10	4	
A-184-03	13	6	

三方斜孔玻璃活栓



貨號	管外徑 OD/mm	活栓洞 ID/mm	單價
A-185-01	8	2	
A-185-02	10	4	

三方高真空活栓



貨號	管外徑 OD/mm	活栓洞 ID/mm	單價
CG-474-03	10	4	

二方高真空活栓



貨號	管外徑 OD/mm	活栓洞 ID/mm	單價
CG-472-02	10	4	

三方斜孔 TF 活栓



貨號	管外徑 OD/mm	活栓洞 ID/mm	單價
A-188-01	8	2	

滴定管用 TF 活栓



貨號	管外徑 OD/mm	活栓洞 ID/mm	單價
306.202.017	8	2	

真空活栓 氣體用

台製



氣體用 (O 環在外)。

貨號	活栓	活栓洞 ID/mm	單價
90°C			
A-533-01	0-3	3	
A-533-02	0-5	5	
A-533-03	0-10	10	
A-533-04	0-15	15	
180°C			
A-533-05	0-3	3	
A-533-06	0-5	5	
A-533-07	0-10	10	
A-533-08	0-15	15	

真空活栓 液體用

台製



液體用 (O 環在內)。

貨號	活栓	活栓洞 ID/mm	單價
90°C			
A-534-01	0-3	3	
A-534-02	0-5	5	
A-534-03	0-10	10	
A-534-04	0-15	15	
180°C			
A-534-05	0-3	3	
A-534-06	0-5	5	
A-534-07	0-10	10	
A-534-08	0-15	15	

氮氣用 TF 活栓

Chemglass



Adjustable pressure release valve for use with apparatus where pressure build-up is a hazard. The tension on the stainless steel spring is controlled via the top control knob and is adjustable from 5 to 50 psi. Plug is made of teflon with Viton O-ring available with or without whistle.

貨號	品項	單價
CG-999-01	Valve, without whistle	
CG-999-02	Valve, with whistle	

高真空 TF 活栓 液體用

Chemglass

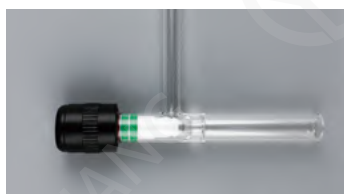

液體用 (O 環在內)。

貨號	孔徑 ID/mm	管外徑 OD/mm	單價
90°C			
CG-960-01	4	9	
CG-960-02	8	13	
CG-960-03	12	16	
CG-960-04	20	22	
180°C			
CG-953-01	4	9	
CG-953-02	8	13	
CG-953-03	12	16	



The Chem-Cap™ line of high vacuum valves is designed for vacuum use up to 10^{-7} mm Torr. The plug has a machined in O-ring at the tip with two "Capped" teflon O-rings and a third exposed Viton O-ring on the shaft. The barrel seal is made by means of an assembly consisting of a Viton O-ring encased in a specially designed orange Teflon "cap". This unique Chem-Cap™ assembly provides for an excellent high vacuum seal without O-ring exposure to corrosive liquids or gases.

221

石英玻璃

Quartz Glass

石英燒杯	P 222
石英三角瓶	P 222
石英蒸發品	P 222
石英坩堝	P 223
石英培養皿	P 223
石英取樣瓶	P 223
石英試管	P 223
石英爐管	P 224
石英舟	P 224
石英槽	P 224
石英比色槽	P224-226
石英片、錶玻璃	P226-227
玻璃棉、石英棉	P227



石英燒杯



貨號	規格 ml	尺寸 OD×H/mm	單價
AQ-700-01	10	25×35	
AQ-700-02	25	30×45	
AQ-700-03	50	40×55	
AQ-700-04	100	50×70	
AQ-700-05	250	70×90	
AQ-700-06	500	90×115	
AQ-700-07	1000	105×145	

石英三角瓶



貨號	規格 ml	尺寸 OD×H/mm	單價
AQ-701-01	50	50×90	
AQ-701-02	100	60×105	
AQ-701-03	150	75×120	
AQ-701-04	250	85×145	
AQ-701-05	500	105×175	
AQ-701-06	1000	134×210	

石英磨砂圓底瓶



貨號	規格 ml	球徑 mm	磨砂 \$	單價
AQ-704-01	10	35	14/20	
AQ-704-02	25	45	14/20	
AQ-704-03	50	51	14/20	
AQ-704-04	100	64	14/20	
AQ-704-05	100	64	24/40	
AQ-704-06	250	85	24/40	
AQ-704-07	500	105	24/40	
AQ-704-08	1000	131	24/40	

石英平底蒸發皿



貨號	規格 ml	尺寸 OD×H/mm	單價
AQ-702-01	25	40×50	
AQ-702-02	50	60×45	
AQ-702-03	100	80×50	
AQ-702-04	150	92×52	
AQ-702-05	200	110×62	
AQ-702-06	250	120×60	
AQ-702-07	500	140×65	

石英坩堝



貨號	品項	規格 ml	單價
AQ-703-01	底及蓋	15	
AQ-703-02	底及蓋	25	
AQ-703-03	底及蓋	50	
AQ-703-04	底及蓋	100	
AQ-703-B01	本體	15	
AQ-703-B02	本體	25	
AQ-703-B03	本體	50	
AQ-703-B04	本體	100	

石英培養皿



貨號	尺寸 OD×H/mm	單價
AQ-715-01	60×15	
AQ-715-02	75×20	
AQ-715-03	90×20	
AQ-715-04	100×20	

石英螺旋取樣瓶



貨號	規格 ml	尺寸 OD×總H/mm	單價
AQ-712-01	5	18×40	
AQ-712-02	10	22×52	
AQ-712-03	20	28×69	
AQ-712-04	50	34×83	
AQ-712-05	100	40×115	

石英試管



外徑、長度皆可依客戶需求訂製。

貨號	尺寸 OD×L/mm	單價
AQ-714-01	6×200	
AQ-714-02	8×150	
AQ-714-03	15×150	
AQ-714-04	18×180	
AQ-714-05	20×200	

石英爐管 雙邊平口



貨號	規格	單價
AQ-705-	依客戶需求訂製，請提供 外徑 . 長 . 厚度 / 內徑 . 長 . 厚度	

石英舟

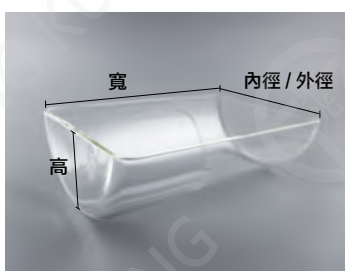

貨號	規格	單價
AQ-706-	依客戶需求訂製，請提供內尺寸 / 外尺寸 (內徑 . 寬 . 高 / 內徑 . 寬 . 高)	

方型石英槽



貨號	規格	單價
AQ-710-	依客戶需求訂製，請提供內尺寸 (長 . 寬 . 高)	
AQ-711-	如厚度尺寸有特別要求，請提供尺寸	

雙面黑色石英比色槽



採用膠水黏合，不耐酸鹼及有機溶劑。
適用波長 200nm~2500nm。
透光率 >80%。

貨號	規格 ml	尺寸 L×W×H/mm	狹縫 mm	單價
AQ-707-01	0.35	12.5×12.5×45	1	
AQ-707-02	0.7	12.5×12.5×45	2	
AQ-707-03	1	12.5×12.5×45	3	
AQ-707-04	1.4	12.5×12.5×45	4	
AQ-707-05	1.75	12.5×12.5×45	5	

四面光石英比色槽



採用熔融燒製而成，耐酸鹼、耐有機溶劑。
適用波長 200nm~2500nm。
透光率 >80%。

貨號	規格	尺寸	狹縫	單價
	ml	L×W×H/mm	mm	
A-506-11	0.35	12.5×12.5×45	1	
A-506-12	0.7	12.5×12.5×45	2	
A-506-07	1	12.5×12.5×45	3	
A-506-01	1.4	12.5×12.5×45	4	
A-506-13	1.75	12.5×12.5×45	5	
A-506-02	4	12.5×12.5×45	10	

二面光石英比色槽



採用熔融燒製而成，耐酸鹼、耐有機溶劑。
適用波長 200nm~2500nm。
透光率 >80%。

貨號	規格	尺寸	狹縫	單價
	ml	L×W×H/mm	mm	
A-506-09	0.35	12.5×12.5×45	1	
A-506-10	0.7	12.5×12.5×45	2	
A-506-08	1	12.5×12.5×45	3	
A-506-03	1.4	12.5×12.5×45	4	
A-506-04	4	12.5×12.5×45	10	

四面光石英比色槽 實心螺蓋



採用光膠製成，耐酸鹼、耐有機溶劑。
適用波長 200nm~2500nm。
透光率 >80%。
若需要換成中孔蓋，請告知。

貨號	規格	尺寸	狹縫	單價
	ml	L×W×H/mm	mm	
AQ-708-01	4	12.5×12.5×55	10	

四面光石英比色槽 磨砂塞蓋



採用熔融燒製而成，耐酸鹼、耐有機溶劑。
適用波長 200nm~2500nm。
透光率 >80%。

貨號	規格	尺寸	狹縫	單價
	ml	L×W×H/mm	mm	
AQ-708-02	3.5	12.5×12.5×45	10	

四面光石英比色槽



採用熔融燒製而成，耐酸鹼、耐有機溶劑。
適用波長 200nm~2500nm。
透光率 >80%。

貨號	規格	尺寸	管徑	狹縫	單價
	ml	L×W×H/mm	OD×ID×L/mm	mm	
AQ-719-01	4	12.5×12.5×45	8×6×80	10	
AQ-719-02	4	12.5×12.5×45	10×8×80	10	

四面光石英比色槽 活栓



貨號	規格	樣式	狹縫	活栓	單價
	ml		mm		
AQ-709-01	4	直型	10	0-3 活栓	
AQ-709-02	4	直型	10	0-4 活栓	
AQ-709-03	4	彎型	10	0-3 活栓	
AQ-709-04	4	彎型	10	0-4 活栓	

四面光石英比色槽 14/20



貨號	規格	狹縫	磨砂	活栓	單價
	ml	mm	°		
AQ-720-01	4	10	14/20	玻璃活栓	
AQ-729-02	4	10	14/20	0-4 活栓	

石英錶玻璃



貨號	尺寸	單價
	OD/mm	
AQ-713-01	45	
AQ-713-02	60	
AQ-713-03	70	
AQ-713-04	90	
AQ-713-05	100	
AQ-713-06	120	



石英片

貨號	品項	規格	單價
AQ-716-	方型	依客戶需求訂製，請提供長、寬及厚度	
AQ-717-	圓型	依客戶需求訂製，請提供直徑及厚度	

玻璃棉



貨號	包裝	單價
A-505-01	1磅/包	

石英棉



貨號	包裝	單價
AQ-718-01	10g/包	



228

陶瓷系列

Ceramics

瓷坩埚、氧化鋁坩埚	P 230-231
坩埚	P 231
瓷蒸發皿	P 232
瓷小舟	P 232
瓷漏斗	P 232
瓷呈色盤	P 233
瓷乳鉢、瑪瑙乳鉢	P 233
瓷滴定管台	



瓷坩堝

日本 C.C.



陶瓷材質，耐溫 1100°C。

貨號	容量 ml	尺寸 OD×H/mm	單價
坩堝本體			
I-1402-01	10	32×24	
I-1402-02	15	36×27	
I-1402-03	30	45×36	
I-1402-04	50	53×43	
I-1402-05	100	65×54	
I-1402-06	155	72×59	
I-1402-07	280	87×72	
蓋子			
I-1401-01	10		
I-1401-02	15		
I-1401-03	30		
I-1401-04	50		
I-1401-05	100		
I-1401-06	155		
I-1401-07	280		

瓷坩堝

台製



陶瓷材質，耐溫 500°C。

貨號	容量 ml	尺寸 OD×H/mm	單價
坩堝本體			
I-1415-B01	10	32×24	
I-1415-B02	15	36×27	
I-1415-B03	30	45×36	
I-1415-B04	50	53×43	
I-1415-B05	100	65×54	
蓋子			
I-1415-C01	10		
I-1415-C02	15		
I-1415-C03	30		
I-1415-C04	50		
I-1415-C05	100		

氧化鋁坩堝

日本 C.C.



SSA-H 氧化鋁，耐溫 1600℃。

貨號	容量 ml	尺寸 OD×H/mm	單價
坩堝本體			
I-1412-01	30	45×36	
I-1412-02	50	53×43	
I-1412-03	100	65×54	
I-1412-04	155	72×59	
I-1412-05	280	87×72	
I-1412-06	500	110×110	
I-1412-07	1000	140×118	
蓋子			
I-1413-01	30		
I-1413-02	50		
I-1413-03	100		
I-1413-04	155		
I-1413-05	280		
I-1413-06	500		
I-1413-07	1000		

圓底瓷蒸發皿

日本 C.C.



貨號	容量 ml	尺寸 OD/mm	耐溫	單價
I-1407-01	30	60	800℃	
I-1407-03	80	80	800℃	
I-1407-04	120	90	800℃	
I-1407-05	170	100	800℃	
I-1407-06	260	120	400℃	
I-1407-07	400	150	400℃	
I-1407-09	1000	210	400℃	
I-1407-10	1600	240	400℃	
I-1407-11	3200	300	400℃	

圓底瓷蒸發皿

Glassco



貨號	容量 ml	尺寸 OD×H/mm	耐溫	單價
528.303.09	80	80×30	800℃	
528.303.11	150	100×42	800℃	
528.303.12	250	115×45	800℃	
528.303.14	525	162×51	800℃	
528.303.16	1285	215×75	800℃	

瓷小舟

日本 C.C.



貨號	品項	耐溫	尺寸 L×W×H/mm	單價
I-1409-03	舟上釉	1100°C	80×17×13	
I-1409-04	舟無上釉	1450°C	80×13×10	
I-1409-05	氧化鋁 SSA-H	1600°C	80×20×13	
I-1409-06	氧化鋁 SSA-S	1800°C	80×20×13	

瓷小舟

經濟型



貨號	品項	耐溫	尺寸 L×W×H/mm	單價
I-1409-01	無釉	1000°C	88×13×10	
I-1409-02	無釉	1000°C	97×17×11	

瓷漏斗



貨號	是用濾紙 cm	廠牌	單價
I-1405-01	5.5	台製	
I-1405-02	7	台製	
I-1405-03	9	台製	
I-1405-04	11	台製	
I-1405-05	12.5	台製	
I-1405-08	15	日本 MT	
I-1405-09	18.5	日本 MT	
I-1405-06	24	日本 MT	
I-1405-07	30	日本 MT	

呈色盤

經濟型

陶瓷材質。
適用於顏色比對。



貨號	孔數	孔徑 mm	尺寸 L×W×H/mm	單價
I-1410-01	6	21	85×54×11	
I-1410-02	12	21	112×90×12	

瑪瑙乳鉢附棒



貨號	內徑 mm	單價
I-1408-01	30	
I-1408-02	40	
I-1408-03	50	
I-1408-06	60	
I-1408-09	80	
I-1408-10	100	
I-1408-11	120	
I-1408-11-01	150	

瓷乳鉢附棒

台製



貨號	規格 OD/mm	單價
瓷乳鉢整組		
I-1404-01	9	
I-1404-02	12	
I-1404-03	15	
I-1404-04	18	
I-1404-05	24	
I-1404-06	30	
乳鉢用杵		
I-1404-B01	9cm 用	
I-1404-B02	12cm 用	
I-1404-B03	15cm 用	
I-1404-B04	18cm 用	
I-1404-B05	24cm 用	
I-1404-B06	30cm 用	

瓷滴定管台

台製

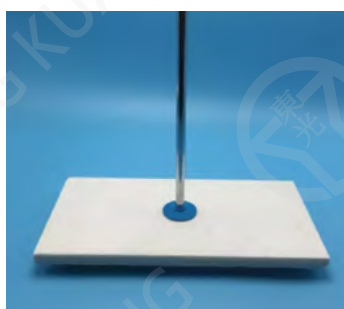

陶瓷材質台座，表面耐腐蝕。
附鐵棒。

貨號	台座尺寸 L×W/mm	鐵棒尺寸 OD×L/mm	單價
I-1406-01	195×300	9.5×600	



234

塑膠系列

Plastic

燒杯	P 236-237
量筒	P 238
量瓶	P 238-239
樣本瓶、計數瓶	P 239-240
廣口瓶	P 240-244
瓶罐容器	P 244-246
儲存桶、蒸餾水桶	P 247-248
滴瓶、洗瓶、噴瓶	P 248-249
漏斗、分液漏斗	P 250-252
試管、離心管	P 253-258
各式架子及盒子	P 258-265
晾乾架	P 266
塑膠玻片盒	P 266
冷凍紙盒	P 266
塑膠培養皿	P 266
塑膠真空乾燥器	P 267
塑膠比色槽	P 268
分注分液	P 268-271
微量吸管、tips	P 271-276
塑膠管件	P 276-282
塑膠藥匙	P 282-283
塑膠鑷子	P 283
稱量盤/紙	P 284
氣球	P 285
冰碗	P 286
袋類	P 286-288
PP盤	P 288



PP 無柄燒杯

VITLAB®



PP 材質，可高溫滅菌。
為了保留藍色刻劃，清潔溫度建議不超過 60°C。

貨號	容量 ml	刻度 ml/ 格	尺寸 OD×H/mm	單價
B-705-01	50	10/1	47×60	
B-705-02	100	10/1	55×70	
B-705-03	250	25/1	77×95	
B-705-04	600	50/1	100×127	
B-705-05	1000	100/1	120×147	
B-705-06	2000	200/1	149×187	
B-705-07	3000	250/1	170×212	
B-705-08	5000	500/1	203×247	
B-705-09	10L	1000/1	314×223	TARSONS®

PP 無柄燒杯

台製



貨號	容量 ml	單價
B-705-10B	50	
B-705-11B	100	
B-705-12B	250	
B-705-13B	500	
B-705-14B	1000	

PP 燒杯

台製



貨號	容量 ml	單價
B-705-11	150	

TPX 無柄燒杯

VITLAB®



TPX 材質，可高溫滅菌 150°C。
顏色透明，易讀取。
為了保留紅色刻劃，清潔溫度建議不超過 60°C。

貨號	容量 ml	刻度 ml/ 格	尺寸 OD×H/mm	單價
B-704-01	50	10/1	47×60	
B-704-02	100	10/1	55×70	
B-704-03	250	25/1	77×95	
B-704-04	600	50/1	100×127	
B-704-06	1000	100/1	120×147	
B-704-07	2000	200/1	149×187	
B-704-08	3000	250/1	170×212	
B-704-09	5000	500/1	203×247	

PP 有柄燒杯

VITLAB®



PP 材質，可高溫滅菌，顏色半透明。
為了保留藍色刻劃，清潔溫度建議不超過 60℃。

貨號	容量 ml	刻度 ml/ 格	尺寸 OD×H/mm	單價
B-702-01	50	2/1	40×70	
B-702-02	100	2/1	50×80	
B-702-03	250	5/1	74×120	
B-702-04	500	10/1	92×140	
B-702-05	1000	10/1	117×181	
B-702-06	2000	20/1	152×213	
B-702-07	3000	50/1	172×242	
B-702-08	5000	50/1	204×270	

PP 有柄燒杯

台製



貨號	尺寸 L/mm	單價
透明刻劃		
B-810-01	50	
B-810-02	100	
B-810-03	500	
B-810-04	1000	
藍色刻劃		
B-810-05	300	
B-810-06	600	
B-810-07	1200	
B-810-08	2000	
B-810-09	3000	
B-810-10	5000	

TPX 有柄燒杯

TARSONS®



TPX(PMP) 材質，適用溫度 -20~121℃。
顏色透明，易讀取。
可在高溫 121℃、壓力 15psi 環境下滅菌 20 分鐘。

貨號	容量 ml	尺寸 上 OD×下 OD×H/mm	刻度 ml/ 格	刻度範圍 ml	單價
B-703-05	100	63×53×73.3	10/1	20~100	
B-703-06	250	83×70×93.3	25/1	50~250	
B-703-01	600	110×92.5×122.5	50/1	100~600	
B-703-02	1000	130×108×150	50/1	100~1000	
B-703-03	2000	160×132×191.5	100/1	200~2000	
B-703-04	5000	202×170×261	500/1	1L~5L	

PP 量筒 B 級

VITLAB®



PP 材質，可高溫滅菌，顏色半透明。
為了保留藍色刻劃，清潔溫度建議不超過 60°C。

貨號	容量 ml	刻度 ml/ 格	尺寸 OD×H/mm	單價
B-700-01	10	0.2/1	15×145	
B-700-02	25	0.5/1	22×170	
B-700-03	50	1/1	27×200	
B-700-04	100	1/1	33×250	
B-700-05	250	2/1	44×315	
B-700-06	500	5/1	58×360	
B-700-07	1000	10/1	69×440	
B-700-08	2000	20/1	97×482	

TPX 量筒 B 級

Kartell®



TPX(PMP) 材質，可高溫滅菌 170°C。
顏色透明，易讀取。
為了保留刻度精準度，使用溫度建議不超過 121°C。

貨號	容量 ml	刻度 ml/ 格	尺寸 OD×H/mm	單價
B-701-01	10	0.2/1	13.5×139	
B-701-02	25	0.5/1	18.5×195	
B-701-03	50	1/1	26×199	
B-701-04	100	1/1	31×249	
B-701-05	250	2/1	41.5×315	
B-701-06	500	5/1	55×361	
B-701-07	1000	10/1	66×438	
B-701-08	2000	20/1	84×531	

PP 量瓶 B 級

VITLAB®



PP 材質，可高溫滅菌，顏色半透明。
為了保留藍色刻劃，清潔溫度建議不超過 60°C。

貨號	容量 ml	誤差 ±ml/ 格	高度 mm	塞子	單價
B-707-07	10	0.08	90	10/19	
B-707-01	25	0.08	115	10/19	
B-707-02	50	0.12	150	12/21	
B-707-03	100	0.20	180	14/23	
B-707-04	250	0.30	235	19/26	
B-707-05	500	0.50	270	19/26	
B-707-06	1000	0.80	310	24/29	

TPX 量筒 B 級

VITLAB®



TPX(PMP) 材質，可高溫滅菌 150℃。
顏色透明，易讀取。
為了保留紅色刻劃，清潔溫度建議不超過 121℃。

貨號	容量 ml	誤差 ±ml/ 格	高度 mm	塞子	單價
B-706-07	10	0.08	90	10/19	
B-706-01	25	0.08	115	10/19	
B-706-02	50	0.12	150	12/21	
B-706-03	100	0.20	180	14/23	
B-706-04	250	0.30	235	19/26	
B-706-05	500	0.50	270	19/26	
B-706-06	1000	0.80	310	24/29	

PE 厚壁平底樣本瓶 螺旋蓋

Kartell®



HDPE 材質。
直筒型本體便利於刮刀使用，適用粉體或固體填裝。

貨號	容量 ml	尺寸 OD×H/mm	壁厚 T/mm	包裝	單價
B-827-01	5	21×35.7	1.7	10 支 / 包	
B-827-02	10	21×58.4	1.7	10 支 / 包	
B-827-03	30	35×53	2	10 支 / 包	
B-827-04	60	35×94.2	1.7	10 支 / 包	
B-827-05	90	54.5×63.4	2.2	10 支 / 包	
B-827-06	180	54.5×109.6	2.2	10 支 / 包	

PE 平底樣本瓶 扣蓋式

Kartell®



LDPE 材質。
平底式，輕量，不易破損。

貨號	容量 ml	尺寸 OD×H/mm	包裝	單價
B-828-01	1	8×32	500 支 / 包	
B-828-02	2.5	14×31.5	100 支 / 包	
B-828-03	5	15×49	100 支 / 包	
B-828-04	8	17.2×57.6	100 支 / 包	
B-828-05	20	24.8×74.5	100 支 / 包	
B-828-06	25	31.3×52.5	50 支 / 包	
B-828-07	35	31×74.5	50 支 / 包	

PE 閃爍計數瓶

Kartell®



上蓋 PP 材質，瓶身 PE 材質。

貨號	容量 ml	尺寸 OD×H/mm	包裝	單價
B-718-012	4	13.7×53.5	100 支 / 包	
B-718-01	20	26.5×58.5	100 支 / 包	

PP 閃爍計數瓶

台製



上蓋 PP 材質，瓶身 PP 材質。

貨號	容量 ml	尺寸 OD×H/mm	包裝	單價
B-718-0121	4	13.7×53.5	100 支 / 包	

PE 閃爍計數瓶

KIMBLE



上蓋 PE 材質，瓶身 PE 材質。

貨號	容量 ml	尺寸 OD×H/mm	包裝	單價
B-718-013	7	17×57	100 支 / 包	

PP 廣口瓶 無內塞

SANPLATEC®



PP 材質，顏色半透明，可耐酸鹼。
瓶身可消毒滅菌 121℃。

貨號	容量 ml	刻度	口徑 ID/mm	尺寸 OD×H/mm	單價
B-713-01	30	無	26.4	38×56	
B-713-02	50	無	27	38×76	
B-713-03	100	有	31.7	48×97	
B-713-04	250	有	33	63×127	
B-713-05	500	有	42	75×163	
B-713-06	1000	有	41.2	95×200	
B-713-07	2000	有	76	121×246	

PP 廣口瓶 附內塞

台製



PP 材質，顏色半透明，可耐酸鹼。
內塞不可高溫高壓滅菌。

貨號	容量 ml	刻度	口徑 ID/mm	尺寸 OD×H/mm	單價
B-713-0220	50	無	29	51×56	
B-713-033	100	有	29	51×93	
B-713-044	250	有	29	63×126	
B-713-055	500	有	42	75×166	
B-713-066	1000	有	42	95×200	
B-713-077	2000	有	85	121×242	

PE 廣口瓶 附內塞

SANPLATEC®



瓶身 HDPE 材質，內塞 LDPE 材質。
不可高溫高壓滅菌。

貨號	容量 ml	刻度	口徑 ID/mm	尺寸 OD×H/mm	單價
B-715-03	100	有	31	51×93	
B-715-04	250	有	31	63×121	
B-715-05	500	有	43	78×151	
B-715-06	1000	有	43	100×186	
B-715-07	2000	有	76	127×235	
B-715-08	3000	有	76	146×267	
B-715-09	5000	有	76	172×305	
B-715-10	10L	有	95	217×397	
B-715-11	20L	有	96	290×445	
B-715-12	30L	有	97	320×541	

PE 廣口瓶 附內塞

台製



PE 材質，不可高溫高壓滅菌。

貨號	容量 ml	刻度	口徑 ID/mm	尺寸 OD×H/mm	單價
B-718-022	50	無	29	50×56	
B-715-033	100	有	29	50×93	
B-715-044	250	有	29	62×120	
B-715-055	500	有	42	77×151	
B-715-066	1L	有	42	97×201	
B-715-077	2L	有	82	120×245	
B-715-088	3L	有	82	140×290	
B-715-099	5L	無	82	170×300	
B-715-100	10L	無	96	210×395	

PE 茶色廣口瓶 附內塞

SANPLATEC®



HDPE 材質，不可高溫高壓滅菌。

貨號	容量 ml	刻度	口徑 ID/mm	尺寸 OD×H/mm	單價
B-717-01	100	有	31	51×93	
B-717-02	250	有	31	63×121	
B-717-03	500	有	43	78×151	
B-717-04	1000	有	43	100×186	
B-717-05	2000	有	75	127×235	
B-717-06	3000	有	75	146×267	
B-717-07	5000	有	75	172×306	
B-717-08	10L	有	95	217×398	

PE 茶色廣口瓶 附內塞

台製



PE 材質，不可高溫高壓滅菌。

貨號	容量 ml	刻度	口徑 ID/mm	尺寸 OD×H/mm	單價
B-717-011	100	有	29	50×93	
B-717-022	250	有	29	62×120	
B-717-033	500	有	42	77×151	
B-717-044	1L	有	42	97×201	
B-717-055	2L	有	82	120×245	
B-717-066	3L	有	82	140×290	
B-717-077	5L	無	82	170×300	



50ml



100ml



PE 廣口瓶 藍蓋

台製

PE 材質，不可高溫高壓滅菌。

貨號	容量 ml	口徑 ID/mm	尺寸 OD×H/mm	單價
B-718-02	50	18	37×55.5 (瓶身高)	
B-718-04	100	38	52×56 (瓶身高)	
B-718-06	150	43	59×104	
B-718-07	250	43	65×124	
B-718-08	500	43	78×151	
B-718-09	1000	43	90×190	

PE 方型廣口瓶 藍色提把

台製



PE 材質，不可高溫高壓滅菌。

貨號	容量	單價
B-718-11	L 5	

PE 方型廣口瓶 附內塞

Kartell®



瓶身 PE 材質，瓶蓋 PP 材質。
方體造型，可節省空間，適用於長期存放樣本。

貨號	容量	刻度	口徑	尺寸	單價
	ml		ID/mm	L×W×H/mm	
B-710-01	25	有	18	32×34×52	
B-710-02	50	有	24	38×38×70	
B-710-03	100	有	34.5	42×48×90	
B-710-04	250	有	34.5	57×60×110	
B-710-05	500	有	45	70×80×138	
B-710-06	1000	有	58	80×103×176	

PE 廣口瓶 原封蓋

台製



HDPE 材質。
附內塞、原封蓋。

貨號	容量	口徑	尺寸	包裝	單價
	ml	ID/mm	OD×H/mm		
白色					
B-NK-100	100	30	50×100	300 個 / 袋	
B-NK-250	250	43	63×130	200 個 / 袋	
B-NK-500	500	43	81×162	130 個 / 袋	
B-NK-1000	1000	43	97×196	70 個 / 袋	
黑色					
B-NK-100B	100	30	50×100	300 個 / 袋	
B-NK-250B	250	43	63×130	200 個 / 袋	
B-NK-500B	500	43	81×162	130 個 / 袋	
B-NK-1000B	1000	43	97×196	70 個 / 袋	

PE 方型廣口瓶 原封蓋

台製



HDPE 材質。
附刻度、原封蓋。

貨號	容量 ml	口徑 ID/mm	尺寸 OD×H/mm	包裝	單價
白色					
B-NL-250	250	37	65×110	220 個 / 箱	
B-NL-500	500	37	70×171	130 個 / 箱	
B-NL-1000	1000	37	80×207	70 個 / 箱	
黑色					
B-NL-250B	250	37	65×110	220 個 / 箱	
B-NL-500B	500	37	70×171	130 個 / 箱	
B-NL-1000B	1000	37	80×207	70 個 / 箱	



PP 血清瓶 附刻度

台製



PP 材質。

貨號	容量 ml	口徑 ID/mm	尺寸 OD×H/mm	包裝	單價
B-NJ-30	30	23	38×74	300 個 / 箱	
B-NJ-50	50	23	47×90	300 個 / 箱	
B-NJ-100	100	32	56×101	300 個 / 箱	
B-NJ-250	250	32	69×138	200 個 / 箱	
B-NJ-500	500	32	85×177	130 個 / 箱	
B-NJ-1000	1000	32	100×227	70 個 / 箱	

PP 易開罐

台製



貨號	容量 g	尺寸 OD×H/mm	單價
B-718-27	20	26×36	
B-718-26	35	35×41	
B-718-28	60	35×68	
B-718-29	80	45×55	
B-718-30	110	45×75	
B-718-31	180	60×62	
B-718-33	350	75×90	
B-718-34	500	85×95	
B-718-35	1100	110×130	

PE 大口瓶 藍蓋

台製



B-718-10

貨號	容量 ml	單價
B-715-20	360	
B-715-21	550	
B-715-22	1000	
B-715-23	1500	
B-715-24	2000	
B-715-25	3000	
B-718-10	(方型) 2000	

PE 墨罐

台製



貨號	容量 ml	尺寸 OD×H/mm	單價
B-718-20	150	55×100	
B-718-21	350	81×75	
B-718-22	500	97×97	
B-718-23	1000	105×120	
B-718-24	2000	131×137	

PE 藥水瓶

台製



貨號	容量 ml	包裝	單價
B-724-10	30	3000 支 / 箱	
B-724-11	60	2000 支 / 箱	
B-724-12	100	1000 支 / 箱	

PP 藥膏盒

台製



貨號	容量 ml	尺寸 OD×H/mm	包裝	單價
B-724-20	5	29.1×9.8	1000 個 / 包	
B-724-21	10	35×9.9	500 個 / 包	
B-724-22	20	42.2×10.5	500 個 / 包	
B-724-23	30	48.6×12.7	500 個 / 包	
B-724-24	50	66.9×19.3	200 個 / 包	

PE 方型瓶 原封蓋

台製



HDPE 材質。
附刻度、原封蓋。

貨號	容量 L	顏色	包裝	單價
B-715-31	4	半透明	46 個 / 袋	
B-715-32	5	半透明	33 個 / 袋	
B-715-31B	4	白色	46 個 / 袋	

PE 尖嘴瓶

台製



貨號	容量 L	單價
B-715-18	5	
B-715-17	10	
B-715-16	20	

PP 油漆桶

台製



貨號	容量 L	單價
B-718-36	5	
B-718-37	10	
B-718-38	15	
B-718-39	20	

PE 方型筒

台製



貨號	容量 L	單價
B-718-12	10	
B-715-15	20	

HDPE 廣口儲存桶 附提把

Kartell®



HDPE 材質。
瓶口螺旋蓋，內部有封蓋，加強防漏。
廣口設計易於裝卸，適用於儲存液體或粉狀物品。

貨號	容量	口徑	尺寸	單價
	L	ID/mm	OD×H/mm	
B-835-01	5	84	170×340	
B-835-02	10	98	210×415	

HDPE 儲存桶 附提把

Kartell®



HDPE 材質。
瓶口螺旋蓋，內部有封蓋，加強防漏。
廣口設計易於裝卸，適用於儲存液體或粉狀物品。

貨號	容量	口徑	尺寸	單價
	L	ID/mm	OD×H/mm	
B-856-01	5	52.5	170×340	
B-856-02	10	52.5	210×425	
B-856-03	25	79.5	280×565	
B-856-04	50	79.5	350×700	

PP 蒸餾水桶

Glassco



貨號	容量	單價
	L	
196.303.01	10	
196.303.02	20	
196.305.01	水龍頭	

PP 儲存桶 附水龍頭

TARSONS®



PP 材質，耐酸鹼。
可蒸氣消毒，消毒時需鬆開蓋子，取下水龍頭開關。
水龍頭出水口可接內徑 7~18mm 之管子。

貨號	容量	口徑	尺寸	單價
	L	ID/mm	OD×H/mm	
B-858-01	10	65	249×390	
B-858-02	20	65	285×535	
B-858-03	蓋子			
B-723-04	水龍頭			

HDPE 蒸餾水桶 附提把



HDPE 材質。
適合儲存、運送液體。

貨號	容量 L	口徑 ID/mm	尺寸 OD×H/mm	單價
B-855-01	5	52.5	179×345	
B-855-02	10	52.5	210×425	
B-855-03	25	79.5	280×565	
B-855-04	水龍頭			

LDPE 滴瓶 附刻度

台製



LDPE 材質。

貨號	容量 ml	包裝	單價
B-NQ-30	30	1500 個 / 袋	
B-NQ-50	50	1000 個 / 袋	
B-NQ-100	100	500 個 / 袋	
B-NQ-250	250	200 個 / 袋	
B-NQ-500	500	150 個 / 袋	

PE 方型側支洗瓶

Kartell®



PE 材質。

側支與瓶身一體成型，側支管尖可拆除，管亦可修剪加快排出。
瓶身設計符合人體工學，擠壓省方便。

貨號	容量 ml	尺寸 H/mm	單價
B-748-01	250	140	
B-748-02	500	178	

PE 洗瓶

SANPLATEC®



LDPE 材質，顏色半透明。

瓶身有刻度，噴嘴前頭可更換。

貨號	容量 ml	單價
B-749-01	250	
B-749-02	500	
B-749-03	1000	

彩色標示洗瓶

Bel-Art®



瓶身 LDPE 材質，瓶蓋 PP 材質。
瓶身直接印刷可耐有機溶劑之標示。

貨號	容量 ml	顏色	適用溶液		單價
B-747-01	500	紅	丙酮	Acetone	
B-747-02	500	綠	甲醇	Methanol	
B-747-03	500	全紅	甲苯	Toluene	
B-747-04	500	藍	水	Water	
B-747-05	500	黃	異丙醇	Isopropanol	
B-747-06	500	透明	酒精	Ethanol	
B-747-07	500	綠	乙酸乙酯	Ethyl Acetate	

PE 廣口洗瓶

台製



附刻度。
瓶蓋顏色共有紅、黃、綠、藍、白，若無指定顏色，隨機出色。

貨號	容量 ml	單價
B-851-01	250	
B-851-02	500	
B-851-03	1000	

PP 噴瓶

VITLAB®



白色及 1L 透明瓶身為 PP 材質。
噴頭 LDPE 材質，不可高溫高壓滅菌。
噴頭可調節霧狀及水柱狀。

貨號	容量 ml	單價
B-713-15	400	
B-713-16	850	
B-713-17	1000	

HDPE 噴瓶

台製



貨號	容量 ml	單價
B-852-01	50	
B-852-02	100	
B-853-01	500	

PP 細腳漏斗

VITLAB®



PP 材質，可高溫高壓滅菌 121℃。
漏斗錐部為 60°。

貨號	規格 mm	腳上徑 OD/mm	腳下徑 OD/mm	腳內徑 ID/mm	腳長 L/mm	單價
B-773-01	30	5	3	2	25	
B-773-02	40	6	5	4	35	
B-773-03	50	10	7	7	43	
B-773-04	75	12	8	7	55	
B-773-05	100	15	10	8	77	
B-773-07	120	18	13	11	90	
B-773-06	150	22	15	15	95	
B-773-08	183	14	12		140	Kartell®

PP 細腳漏斗

Glassco



PP 材質，可高溫高壓滅菌 121℃。

貨號	規格 mm	腳上徑 OD/mm	腳下徑 OD/mm	腳長 L/mm	單價
207.303.05	35	6	5	37	
207.303.01	50	6	5	50	
207.303.02	65	7	6	67	
207.303.03	75	8	6	77	
207.303.04	100	9	6	95	
122.303.05	150	17	14	55	

PP 粉體漏斗

VITLAB®



PP 材質，可高溫高壓滅菌 121℃。
漏斗錐部為 60°。
漏斗腳短寬，適用於粉狀固體及化學溶劑。

貨號	規格 mm	腳外徑 OD/mm	腳內徑 ID/mm	腳長 L/mm	單價
B-774-01	65	18	15	26	
B-774-02	80	23	21	25	
B-774-03	100	26	24	20	
B-774-05	120	30	27	20	
B-774-04	150	30	28	22	
B-774-06	180	43		40	Kartell®

PP 粉體漏斗

Glassco



PP 材質，可高溫高壓滅菌 121℃。
漏斗腳短寬，適用於粉狀固體及化學溶劑。

貨號	規格 mm	腳外徑 OD/mm	腳長 L/mm	單價
210.303.01	65	16	22	
210.303.02	80	16	30	
210.303.03	100	22	33	
210.303.04	150	28	30	

塑膠大漏斗

VITLAB®



PP 材質，可高溫高壓滅菌 121℃。

貨號	材質	規格 mm	容量 L	腳內徑 ID/mm	總長 L/mm	單價
B-773-09	PP	203	1.3	22	252	
B-773-10	PP	260	3.2	23	305	
B-773-11	PP	360	12.5	31	450	
B-773-12	HDPE	400	12.5	42	365	

PP 漏斗

台製



貨號	規格 mm	總長 L/mm	單價
B-773-071	75	80	
B-773-070	100	100	
B-773-069	120	100	
B-773-066	150	130	
B-773-067	195	210	
B-773-068	255	250	

TPX 螺旋快速漏斗

Bel-Art®



TPX(PMP) 材質，可高溫高壓滅菌 121℃。
螺旋溝可加速液體流動，使用時螺旋溝可防止液體卡於濾紙與漏斗之間，比傳統漏斗快速。

貨號	規格 mm	腳外徑 OD/mm	腳長 L/mm	適用濾紙尺寸 OD/mm	單價
B-775-01	51	8	150	75/90	
B-775-02	70	10	76	110/125	
B-775-03	100	10	108	150/185	
B-775-04	140	16	132	240/270	
B-775-05	196	26	160	320/385	

PP 分離漏斗



PP 材質，可高溫高壓滅菌 121℃。
漏斗上部及底部可分離，容易清洗。

貨號	規格 mm	容量 ml	濾板孔徑 OD/mm	單價
B-776-06	55	70	1.1	
B-776-01	70	180	2	
B-776-02	90	390	2.5	
B-776-03	110	810	2.6	
B-776-04	160	2100	2.75	
B-776-05	240	6000	3	

PPSU 磁式過濾漏斗

Rocker

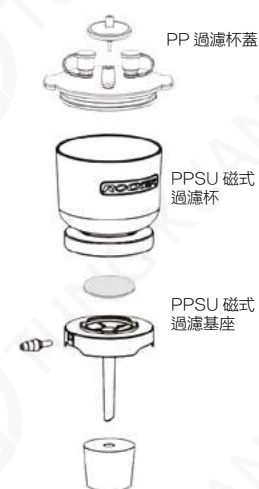

過濾杯、過濾基座、律膜墊片、過濾杯蓋及側邊接頭為 PPSU 材質。

過濾杯蓋 PP 材質。

過濾杯蓋孔塞為 Silicone 材質。

獨立的磁力設計，在高度密封性下仍可單手操作。

過濾漏斗基座有定位設計，放置律膜時能快速定位。

側邊真空接頭設計，能搭配各式廢液瓶、血清瓶及真空瓶使用。

榮獲美國 (US 9.452.373B1、台灣 (I551337) 及中國 (ZL 2015 2 0050109.6) 的發明專利。

國際環保 RoHS 認證。

過濾容積	300ml	500ml
濾膜直徑	47mm	
有效過濾面積	13.1cm ²	
針頭式過濾器	25mm, 0.2um	
是用軟管內徑	ID4~8mm	
漏斗刻度	50ml	

貨號	品項 mm	容量 ml	單價
B-200300-01-P	PPSU 磁式過濾漏斗	300	
B-200300-30-P	PPSU 磁式過濾杯	300	
B-200500-01-P	PPSU 磁式過濾漏斗	500	
B-200500-30-P	PPSU 磁式過濾杯	500	
B-200300-36	PP 過濾杯蓋		
B-200300-32-P	PPSU 磁式過濾基座		

PP 分液漏斗

Glassco



PP 材質，可高溫高壓滅菌 121℃。
上部為螺旋蓋，下部為 PTFE 活栓。

貨號	規格 ml	單價
181.303.01	100	
181.303.02	250	
181.303.03	500	

PP 透氣試管蓋

KIMBLE



PP 材質，可高溫高壓滅菌 121°C。

可直接套於試管上，不需蓋內塞入棉質物體。

有 5 種顏色：透明、紅色、綠色、黃色及藍色可選擇（尺寸 38mm 只有透明），未指定就隨機出色。

貨號	規格 mm	單價
A-458-01	13	
A-458-02	16	
A-458-03	18	
A-458-04	20	
A-458-05	25	
A-458-06	38	

塑膠試管

台製



貨號	材質	規格 ml	尺寸 OD×L/mm	包裝	單價
B-859-01	PS	5	12×75	250 支 / 包	
B-859-02	PS	15	16×100	100 支 / 包	
B-859-B01	PP	5	12×75	250 支 / 包	
B-859-B02	PP	15	16×100	100 支 / 包	

PE 試管蓋

台製



內塞式

外蓋式

PE 材質。

需搭配台製塑膠試管使用。

貨號	規格	包裝	單價
B-806-B01	內塞式 12mm	250 個 / 包	
B-806-B02	外蓋式 16mm	100 個 / 包	

PS 圓底試管

Detalab®



PS 材質，顏色透明。
離心力 7,500xg。

貨號	規格 ml	尺寸 OD×L/mm	包裝	單價
B-796-01	5	12×75	1000 支 / 包	
B-796-02	7	13×100	500 支 / 包	
B-796-03	10	16×100	500 支 / 包	
B-796-04	17	16×150	1000 支 / 包	

PP 圓底試管

Detalab®



PP 材質，可高溫高壓滅菌 121℃，顏色半透明。
離心力 15,000xg。

貨號	規格 ml	尺寸 OD×L/mm	包裝	單價
B-825-01	5	12×75	1000 支 / 包	
B-825-02	7	13×100	500 支 / 包	
B-825-03	10	16×100	500 支 / 包	

塑膠尖底離心管 附刻度

Detalab®



PP 材質，顏色半透明，離心力 15,000xg。
PS 材質，顏色透明，離心力 7,500xg。

貨號	材質	規格 ml	尺寸 OD×L/mm	包裝	單價
B-823-01	PP 材質	12	16×102	500 支 / 包	
B-823-02	PS 材質	12	16×102	500 支 / 包	

PE 試管蓋

Detalab®



PE 材質。
需搭配 Detalab 試管及離心管使用。

貨號	顏色	適用尺寸 OD×L/mm	包裝	單價
B-806-C01	藍色	12×75mm	1000 個 / 包	
B-806-C02	紅色	16×150mm	1000 個 / 包	
B-806-C03	紅色	13×100mm	500 個 / 包	
B-806-C04	綠色	16×100mm	500 個 / 包	
B-806-C05	白色	16×102mm	500 個 / 包	

PP 圓底螺蓋試管

Kartell®



管身 PP 材質，螺蓋 PE 材質。
快速開關螺蓋設計可防漏，避免內壁液體造成污染。
適用離心分離，離心力 4,000xg。

貨號	規格 ml	尺寸 OD×L/mm	蓋子顏色	包裝	單價
B-826-01	10	16×100	白色蓋	1000 支 / 包	
B-826-02	10	16×100	藍色蓋	1000 支 / 包	
B-826-03	10	16×100	黃色蓋	1000 支 / 包	
B-826-04	10	16×100	紅色蓋	1000 支 / 包	

PP 圓底離心管

Glassco



PP 材質，使用不能低於 4℃。
螺帽內有矽膠墊圈，可防止外漏。
離心力 50,000xg。

貨號	規格 ml	口徑 ID/mm	尺寸 OD×L/mm	單價
137.303.01	30	13	25×97	
137.303.02	50	17	28×111	
137.303.03	100	24	38×109	

PP 圓底離心管

TARSONS®



PP 材質。
蒸氣消毒時。必須鬆開瓶蓋。

貨號	規格 ml	單價
B-762-02	10	
B-762-03	30	
B-762-01	50	

PPCO 圓底離心管

NALGENE®



PPCO 材質，可高溫高壓滅菌 121℃，可耐酸鹼。
最大離心力 10,000xg。
適用於冷凍或一般離心機。

貨號	規格 ml	尺寸 OD×L/mm	包裝	單價
B-860-01	10	16×80.5	10 支 / 包	
B-860-02	30	25.8×93.5	10 支 / 包	
B-860-03	50	28.8×105.9	10 支 / 包	

PC 圓底離心管

NALGENE®



瓶身 PC 材質，瓶身顏色透明，蓋子 PP 材質。
可高溫高壓滅菌 121℃。
最大離心力 10,000xg。
適用於冷凍或一般離心機。

貨號	規格 ml	尺寸 OD×L/mm	包裝	單價
B-822-02	10	16.1×80.5	10 支 / 包	
B-822-03	30	25.8×94.5	10 支 / 包	
B-822-01	50	28.8×106.4	10 支 / 包	
B-822-04	85	38.2×105.2	10 支 / 包	

PP 平底離心管

TARSONS®



PP 材質。
蒸氣消毒時，必須鬆開瓶蓋。

貨號	規格 ml	尺寸 OD×H/mm	最大離心力 xg	單價
B-763-01	250	61×128	27,500	
B-763-02	500	69.5×170	4,800	

PPCO 平底離心管

NALGENE®



瓶身 PPCO 材質，瓶蓋 PP 材質。
可高溫高壓滅菌 121℃。

貨號	規格 ml	尺寸 OD×H/mm	最大離心力 xg	包裝	單價
B-861-01	250	61.8×125.2	13,200	4 瓶 / 包	
B-861-02	500	73.8×168.9	4,800	4 瓶 / 包	
B-861-03	500	69.5×168.9	13,700	4 瓶 / 包	
B-861-04	1000	98×174.2	7,100	4 瓶 / 包	

螺蓋尖底離心管

Labcon®



PP 材質，耐溫 -90~122℃。
離心管有刻度印刷 2.5 一刻，側面白色書寫標記區。
最大離心力 12,500xg。

貨號	規格 ml	尺寸 OD×L/mm	包裝	單價
B-794-033	15	17×120	50 支 / 包	
B-794-04	50	29×118	50 支 / 包	

螺蓋尖底離心管 EO 滅菌

台製



容量	15ml	50ml
刻度範圍	1.5~4.5ml	5~50ml
刻度間隔	0.5ml	2.5ml
耐受低溫	-80°C	-80°C
最大離心力	21,800xg	14,000xg
轉速	15,000rpm	12,000rpm

貨號	規格 ml	尺寸 OD×L/mm	包裝	單價
B-794-B01	15	17×120	25 支 / 包	
B-794-B03	50	29×118	25 支 / 包	

PP 微量尖底離心管

Labcon®



PP 材質，高透明度，刻度印刷及側面可書寫。
最大離心力 20,000xg。
原料使用純淨的樹脂，無 DNA 及 RNA 污染。
不易殘留樣品，不易沾黏蛋白質。

貨號	規格 ml	包裝	單價
B-794-01	1.5	500 支 / 包	

PP 微量尖底離心管

Smartgene®



製造原料為醫療級樹脂 (PP)，並符合 U.S.P Class VI 規範。
最大離心力 20,000xg。
均為 Class 1~10,000 無塵生產製造。
高透明度可清楚看見沈澱物，不易殘留 sample，不易沾黏 Protein。

貨號	規格 ml	包裝	單價
B-794-011	1.5	500 支 / 包	

PP 微量尖底離心管

TARSONS®



PP 材質。
蒸氣消毒時。必須鬆開瓶蓋。

貨號	規格 ml	包裝	單價
B-794-02	0.5	1000 支 / 包	
B-794-08	2	500 支 / 包	

防爆夾



PP 材質。
適用於微量離心管 1.5ml。
扣於微量離心管上，可防止離心管在高溫加熱時管蓋爆開。
上端手柄可方便拿取出放置。

貨號	包裝	單價
B-824-01	10 個 / 包	

圓型浮水墊

Smartgene®



特殊發泡材質，長期使用不掉屑脫粉。
可放置 1.5ml 或 2ml 離心管 12 支，0.5ml 離心管 4 支。

貨號	包裝	單價
B-738-B01	個	
B-738-B01	10 個 / 包	

圓型浮水墊

Bel-Art®



TPX 特殊發泡材質，有良好的浮力。
放置燒杯中，凸起把手方便拿取。
適用離心管 1.5ml，孔徑 10.8mm。

貨號	孔數	直徑 OD/mm	適用燒杯 ml	單價
B-738-01	8	66	400	
B-738-02	20	95	1000	

PP 直型試管架

Glassco



PP 材質，可高溫高壓滅菌 121℃。
161.303.01(藍色) - 可放 OD25mm 試管 2 支，中間可放 OD16mm 試管 4 支。
161.303.02(白色) - 可放 OD25mm 試管 6 支。
底部 6 支跟垂直柱可晾乾試管。

貨號	孔數	可放直徑 OD/mm	單價
161.303.01	6	16~25	
161.303.02	6	25	

PP 圓型試管架

Glassco



PP 材質，可高溫高壓滅菌 121℃。
可放 OD25mm 試管 4 支，OD19mm 以下之試管 8 支。
另有 16 支垂直圓柱可倒放晾乾。

貨號	尺寸 OD×H/mm	單價
162.303.01	178×102	

PP 試管架 組合式



PP 材質，可高溫高壓滅菌 121℃。
經濟實用，易於拆卸，以便清洗。

貨號	孔數	可放直徑 OD/mm	單價
166.303.01	90	13	
166.303.02	60	16	
166.303.03	40	20	
166.303.04	24	25	
166.303.05	21	30	

PP 試管架 活動式

Smartgene®



PP 材質，可高溫高壓滅菌 121℃。
適用晾乾及存放試管、離心管 ... 等。
可隨意變換使用間距，不受尺寸限制。
底座尺寸：230×100×16mm。
柱高：44mm。
孔數 6×16 孔。

貨號	孔數	單價
B-862-01	6×16(96)	

A.B.S 試管架

LP®



一體成型 A.B.S 材質。
可放水浴器內使用，不會浮起。
可放 50 支試管。

貨號	適用試管 OD/mm	尺寸 L×W×H/mm	單價
B-733-01	10~13	21×10×5	
B-733-02	14~17	26×13×6	

木製試管架 單層



底部 6 支跟垂直柱可晾乾試管。

貨號	孔數	孔徑 OD/mm	尺寸 L×W×H/cm	單價
B-817-01	6	22	23.5×6.5×8	

木製試管架 雙層



上層 7 孔 / 下層 6 孔。
底部 6 支跟垂直柱可晾乾試管。

貨號	孔數	孔徑 OD/mm	尺寸 L×W×H/cm	單價
B-817-02	上 7 下 6	22	25.5×8.5×20.5	

四面離心管架 小型



PP 材質。
顏色：藍色、綠色、紫色、黃色、橘色、白色、粉色及紅色，若無指定顏色，隨機出色。

每面可放置離心管數				
容量	0.5ml	1.5ml	15ml	50ml
孔數	32	32	12	4
孔徑	8mm	12mm	17mm	30mm

貨號	尺寸 L×W×H/cm	單價
B-739-01	17.2×9×5	

四面離心管架 大型

TARSONS®



PP 材質。
顏色：藍色。

每面可放置離心管或試管數				
容量	5ml	15ml	20ml	50ml
孔數	40	24	20	8
孔徑	12mm	17mm	21mm	30mm

貨號	尺寸 L×W×H/cm	單價
B-740-01	20×10×12	

四面離心管架 組合架



每面可放置離心管或試管數			
50ml		15ml	
容量	孔數	容量	孔數
0.5ml	13	0.5ml	28
1.5ml	26	1.5ml	15
15ml	6	15ml	22
50ml	7	50ml	2

貨號	規格 ml	單價
B-814-01	50	
B-814-02	15	

PP 梯型離心管架



高		中		低	
孔徑	孔數	孔徑	孔數	孔徑	孔數
17mm	7	5mm	10	6mm	24
29.5mm	4	11mm	16	8mm	10
		12.5mm	14	12.5mm	7

貨號	尺寸 L×W×H/cm	單價
B-816-01	22×13×4.5	

A.B.S 離心管架



ABS 材質。
孔數：50 孔，適用離心管 15ml。
孔徑底部有矽膠圈可固定。
顏色：藍色、綠色、橘色、粉色及紅色，若無指定顏色，隨機出色。

貨號	尺寸 φ	單價
B-815-01	25×13×5	

離心管儲存盒

TARSONS®



PP 材質，附蓋子。
每格都有編號。

貨號	規格 ml	孔數	尺寸 L×W×H/cm	單價
B-812-01	15	36	14.5×14.5×13	
B-812-02	50	16	14.5×14.5×13	

PP 離心管架

Kartell®



PP 材質，可高溫高壓滅菌 121℃。
雙層設計，可放 1.5ml 微量離心管 100 支。
可放置水浴器或冷凍櫃內使用。

貨號	孔數	尺寸 L×W×H/cm	單價
B-734-01	100	26.3×10.9×4.5	

PP 微量離心管架

Kartell®



PP 材質，可高溫高壓滅菌 121℃。
可放微量離心管 1.5ml。

貨號	孔數	尺寸 L×W/cm	單價
B-735-01	20	21×9	

PP 塑膠離心管架



PP 材質。
顏色：藍色、綠色、黃色、橘色、白色、粉色及紅色，若無指定顏色，隨機出色。

每面可放置離心管數			
正面		反面	
容量	孔數	容量	孔數
1.5ml/2ml	80	0.2ml/0.5ml	60

貨號	孔數	尺寸 L×W×H/cm	單價
B-737-01	80	22.5×6.7×2.8	

雙面微量離心管盒

Heathrow®



PP 材質，附蓋子。
顏色：藍色、綠色、黃色、白色及粉色，若無指定顏色，隨機出色。
尺寸 (L×W×H)：24.6×12.1×5cm。

每面可放置離心管數			
正面		反面	
容量	孔數	容量	孔數
1.5ml/2ml	96	0.5ml	96

貨號	孔數	單價
B-813-01	96	

PP 自動取樣瓶架



PP 材質，可耐多數溶劑。
英文字母與數字交錯組成的索引，使瓶子更容易辨識。

貨號	孔數	尺寸 L×W×H/cm	適用尺寸 OD×H/mm	單價
B-818-01	50(5×10)	18.7×9.7×2.1	2ml/12×32	
B-818-02	50(5×10)	23.6×11.6×2.8	4ml/15×45	

PP 瓶墊



貨號	尺寸 OD×H/mm	適用燒瓶容量 ml	單價
B-869-01	90×50	50~1000	
B-869-02	160×50	250~20L	

PP 吸管架 螺旋型

Glassco



PP 材質。
可轉動方便拿取，最多可放置 94 支刻度吸管。
可輕鬆組裝及拆卸。

貨號	支數	尺寸 OD×H/cm	單價
170.303.01	94 支	23×47	

PP 吸管架 直立型

Glassco



PP 材質。
最大 OD14mm，可放 28 支刻度吸管。
底座 OD225mm，棒子長度 375mm 可插入底座。
圓盤高度可自由調整。

貨號	支數	尺寸 OD×H/cm	單價
169.303.01	28	22.5×37.5	

PP 三角吸管架

Glassco



PP 材質。
可水平放置 12 支刻度吸管 (每側 6 支)。
可輕鬆組裝及拆卸。

貨號	支數	單價
168.303.01	12	

PVC 吸管盤

Kartell®



PVC 材質。

可放置吸管數量		
直徑	20mm	16mm
支數	7	16

貨號	尺寸	單價
B-730-01	L×W×H/cm 28.6×21.6×4	

NMR Tube 架

Bel-Art®



PP 材質，可高溫高壓滅菌 121℃。
孔徑：5mm，可放 72 支樣品。

貨號	孔徑	尺寸	單價
B-863-01	mm 5	L×W×H/cm 21×11×22	

PP 分液漏斗夾



PP 材質。
可合在 12.7mm 及 15.2mm 的管子上。
適用 125~1000ml 的分液漏斗或 75mm 以上之漏斗。

貨號	單價
114.303.01	

PP 漏斗夾



PP 材質。
可合在 8~14mm 的管子上。
可放 75~150mm 之漏斗，附一個圓盤可放 25~75mm 之漏斗。

貨號	單價
113.303.01	

分液漏斗架 單層

台製



PP 材質，可耐酸鹼。

貨號	規格 ml	孔徑 mm	孔數	單價
B-743-03	50~100	45	10	
B-743-04	250~500	65	6	
B-743-05	500~1000	80	5	

分液漏斗架 雙層

台製



PP 材質，可耐酸鹼。
上下分層設計，可調整高度。
附兩片襯板可放 25ml 分液漏斗，襯板孔徑 45mm。
上層孔徑 52mm，下層孔徑 65mm。

貨號	孔數 上 / 下	尺寸 L×W×H/cm	單價
B-743-01	4/4	45×18×42	
B-743-02	6/6	64×18×50	

PS 塑膠晾乾架

Kartell®



本體為硬質 PS 材質，一體成型製成堅固耐用。
本體上有 72 個樁孔，並附有 72 支支柱可隨意變化使用。
附有排水孔，可接軟管排水。
可多組並接使用。

外徑	長度	支數
15mm	95mm	72

貨號	單價
B-727-01	

PP 塑膠晾乾架

台製



底座 PP 材質，耐酸鹼。支柱 ABS 材質。
本體板厚 6mm，堅固耐用，附蓄水槽。
出水口可接軟管 8~10mm。

貨號	支數	尺寸 L×W×H/cm	單價
B-726-01	36	60×13×66	
B-726-02	22	46×19×39	
B-726-03	18	60×13×66.5	

塑膠載玻片盒

台製



溝槽上有數字，方便記錄。
溝槽底部有軟木墊，可吸收碰撞。

貨號	片數	尺寸 L×W×H/cm	單價
B-746-01	100	22×16.5×4	
B-746-02	25	14×8×3	

冷凍紙盒

台製



防潮紙製成，可置於冰箱及冷凍櫃使用。
可放置冷凍小瓶或取樣瓶。

貨號	孔數	適用瓶徑 mm	尺寸 L×W×H/cm	單價
B-721-04	81	12	13.5×13.5×5	
B-721-05	100	12	13.5×13.5×5	
B-721-06	100	15	18×18×5.5	

塑膠培養皿 拋棄式

台製



PS 材質。
滅菌系列採用 Gamma 射線滅菌。

貨號	尺寸 OD×H/mm	備註	包裝	單價
B-742-01	60×15		20 組 / 包	
B-742-02	90×15		20 組 / 包	
B-742-03	150×15		10 組 / 包	
B-742-06	60×15	滅菌	1200 個 / 箱	
B-742-04	90×15	滅菌	500 個 / 箱	
B-742-07	150×15	滅菌	180 個 / 箱	
B-742-05	90×15	三分格	500 個 / 箱	

塑膠直筒型真空乾燥器

Glassco



上蓋 PC 材質，下部 PP 材質，可高壓滅菌。
於室溫下 24 小時內保持高達 740mmHg 的真空度。

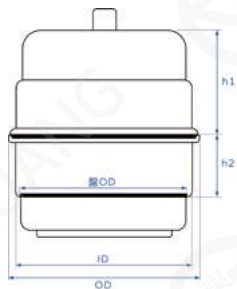

詳細尺寸 (單位 mm)					
規格	h1	h2	ID	OD	盤 OD
150	83	40	148	171	138
200	108	57	197	232	190
250	134	65	237	276	228
300	170	85	299	340	295

貨號	規格 mm	單價
118.303.01	150	
118.303.02	200	
118.303.03	250	
118.303.04	300	

塑膠直筒型真空乾燥器專用三方活栓

Glassco



貨號	規格	單價
118.305.01	TF 三方活栓	

塑膠直筒型真空乾燥器專用 Oring

Glassco



貨號	規格 mm	單價
119.303.05	150	
119.303.06	200	
119.303.07	250	
119.303.08	300	

PS 塑膠比色槽

Kartell®



PS 材質。
波長：340~800nm。
尺寸：12×12×45mm，光徑 10mm。

貨號	樣式	容量 ml	包裝	單價
B-799-08	二面光 Y	1.5	100 支 / 盒	
B-799-02	二面光 Y	2.5	100 支 / 盒	
B-799-01	二面光	4.5	100 支 / 盒	
B-799-05	四面光	4.5	100 支 / 盒	

UV 塑膠比色槽

Kartell®



PMMA 材質，UV 級。
波長：280~800nm。
尺寸：12×12×45mm，光徑 10mm。

貨號	樣式	容量 ml	包裝	單價
B-799-09	二面光 Y	1.5	100 支 / 盒	
B-799-04	二面光 Y	2.5	100 支 / 盒	
B-799-03	二面光	4.5	100 支 / 盒	
B-799-06	四面光	4.5	100 支 / 盒	

比色槽放置架

Kartell®



PE 材質。

貨號	孔數	尺寸 L×W×H/cm	單價
B-865-01	12	17×5×1.5	

虹吸管



貨號	規格	尺寸 OD×L/cm	側管 L/cm	單價
B-802-01	大	2.6×86	138	
B-802-03	中	2.45×40	64	
B-802-02	小	1.8×40	54	

PE 吸管

台製



貨號	規格 ml	長度 cm	包裝	單價
B-797-02	1	15.3	500 支 / 包	
B-797-022	1	8.8	200 支 / 包	
B-797-03	3	18	250 支 / 包	
B-797-07	10	19	250 支 / 包	
B-797-04	3	滅菌單支裝	2000 支 / 箱	
B-797-05	3	滅菌 10 支裝	300 包 / 箱	

吸管自動清洗器

Kartell®



PP/PE 材質，可清洗各式吸管及滴定管。
洗滌桶經特殊設計，注入水，達滿水位後，經由虹吸原理，自動排出不需傾倒。

貨號	品項	尺寸 OD×H/mm	單價
B-744-05	全套 - 洗滌桶 / 浸泡桶 / 提籃		
B-744-01	洗滌桶	170×734	
B-744-02	浸泡桶	165×650	
B-744-03	提籃	145×648	

PP 吸管唧筒



PP 材質。
適用於 2~25ml。

貨號	規格 ml	顏色	單價
104.303.01	2	藍	
104.303.02	10	綠	
104.303.03	25	紅	

新型安全吸球

DLAB®



可接容量 0.1~100ml 的玻璃吸管或塑膠吸管。
吸管內過濾膜可更換，防止樣本污染。
過濾膜與接頭可高壓滅菌。
保固一年 (不含過濾膜)。

貨號	規格 ml	單價
B-819-01	0.1~100	
B-819-03	PVDF 過濾膜 ,3um	

自動吸取器

Glassco



特點：

- 移液速度：4 秒內移取 25ml 液體。
- 安全閥和疏水膜可防止液體吸入，起到雙重保護作用。
- 兩種速度模式，快和慢及動力排水。
- 智能充電可防止電池過度充電。
- 有低電量指示燈。
- 置於放置座亦可安裝刻度吸管及正常使用。
- 電源：2×1.2V/1000mAh 鎳氫電池。
- 使用時間：2~3hr
- 體積範圍：0.1~200ml
- 保護裝置：可替換 PTFE 疏水 0.45um 止回閥。
- 標準配件：放置座、充電器、過濾飛碟 PTFE 疏水性 0.45um、0.2um 各一個，壁裝螺絲支架。
- 充電器電壓：110V

貨號	規格	單價
501.404.01	0.1~200ml 自動吸取器	

自動吸取器

DLAB®



注射器濾頭



吸管矽膠接頭

- 強勁馬達，可在 5 秒內填充 25ml。
- 人體工學設計，輕量化機身，單手可輕鬆控制。
- 六段速度可調，用於吸出和分配不同液體。
- LCD 低電量指示，提醒電池需充電，充電時仍可繼續操作使用。
- 大容量鋰離子電池可以長時間運行。
- 重力排放設計，適用標有 TC/EX 標示吸管使用。
- 適用 0.1~100ml 吸管使用，配有 0.45um 的注射器過濾頭。
- 每組皆配有粘附式壁掛架及放置架。
- 保固期一年（注射器濾膜除外）。
- 充電器電壓：110V

貨號	規格	單價
B-836-01	型號：Levo Plus 整組	
B-836-02	0.45um 注射器濾頭	
B-836-03	吸管矽膠接頭	

丟棄式刻度吸管

CORNING®



單支包裝，滅菌。

貨號	規格 ml	顏色	包裝	單價
B-867-B01	1	黃	1000 支 / 箱	
B-867-B02	2	綠	1000 支 / 箱	
B-867-B03	5	藍	200 支 / 箱	
B-867-B04	10	橘	200 支 / 箱	
B-867-B05	25	紅	200 支 / 箱	
B-867-B06	50	紫	100 支 / 箱	

迴流型可調式分注器

Glassco



可承受 121°C 高壓滅菌。
通過 CE 認證，符合 ISO8655 要求。
新式迴流技術，分注前可排除活栓內空氣，分注完後可將活栓內剩餘液體迴流至分注瓶內。
可旋轉 360° 靈活使用。
校正功能：使用者可使用天平自行校正。
支管 PTFE 活栓，適用部分溶劑及酸鹼藥品，不耐氫氟酸。
共附螺蓋 5 個，28/32/36/40/45mm。



貨號	規格 ml	最小刻度 ml	ISO8655				Glassco				單價
			準確性		CV 值		準確性		CV 值		
			±%	±	±%	±	±%	±	±%	±	
500.444.01	0.25~2.5	0.05	0.6	0.015	0.2	0.005	0.6	0.015	0.2	0.005	
500.444.02	0.5~5	0.1	0.6	0.030	0.2	0.010	0.5	0.025	0.1	0.005	
500.444.03	1~10	0.2	0.6	0.060	0.2	0.020	0.5	0.050	0.1	0.010	
500.444.04	2.5~30	0.5	0.6	0.180	0.2	0.060	0.5	0.150	0.1	0.030	
500.444.05	5~60	1.0	0.6	0.360	0.2	0.120	0.5	0.300	0.1	0.060	
500.444.06	10~100	2.0	0.6	0.600	0.2	0.200	0.5	0.500	0.1	0.100	

微量吸管 可調式 售完為止

Glassco



通過 CE 認證。
每支微量吸管在出廠時都嚴格測試，測試溫度 22°C。
每支微量吸管都符合 DIN12650，EN-ISO8655 要求。
有附件工具，能方便快速進行校正和維護。

貨號	規格 ul	誤差 ±ul	顏色	單價
500.303.02	0.5~10	0.1	紫	
500.303.03	2~20	0.1	綠	
500.303.04	5~50	0.5	紅	
500.303.05	10~100	0.5	橘	
500.303.07	20~200	1.0	黃	
500.303.08	100~1000	5.0	藍	
500.303.10	500~5000	50.0	黑	



PIPETMAN G 機械式設計，屬於空氣位移式的微量吸管。

為了區別 PIPETMAN G 與 PIPETMAN NEO 或 CLASSIC 的不同，於旋鈕環下方處安裝一個易識別的藍色環圈。

舒適升級 - 重新設計的活塞組件 (新圈墊、輕量彈簧) 與添加優質活塞潤滑油，可以感受它是市面上操作最省力的裝置之一。

貨號	吸取容量 ul	系統誤差		系統誤差		單價
		Gilson/ul		ISO8655/ul		
B-P2G	0.2	±0.024	≤0.012	±0.08	≤0.04	
	0.5	±0.025	≤0.012	±0.08	≤0.04	
	2	±0.030	≤0.014	±0.08	≤0.04	
B-P10G	1	±0.025	≤0.012	±0.12	≤0.08	
	5	±0.075	≤0.030	±0.12	≤0.08	
	10	±0.100	≤0.040	±0.12	≤0.08	
B-P20G	2	±0.10	≤0.030	±0.2	≤0.1	
	10	±0.10	≤0.050	±0.2	≤0.1	
	20	±0.20	≤0.060	±0.2	≤0.1	
B-P100G	10	±0.35	≤0.10	±0.8	≤0.3	
	50	±0.40	≤0.12	±0.8	≤0.3	
	100	±0.80	≤0.15	±0.8	≤0.3	
B-P200G	20	±0.50	≤0.20	±1.6	≤0.6	
	100	±0.80	≤0.25	±1.6	≤0.6	
	200	±1.60	≤0.30	±1.6	≤0.6	
B-P1000G	100	±3.0	≤0.6	±8.0	≤3.0	
	500	±4.0	≤1.0	±8.0	≤3.0	
	1000	±8.0	≤1.5	±8.0	≤3.0	
B-P5000G	500	±12	≤3	±40	≤15.0	
	2500	±15	≤5	±40	≤15.0	
	5000	±30	≤8	±40	≤15.0	
B-P10mlG	1000	±30	≤6	±60	≤30.0	
	5000	±40	≤10	±60	≤30.0	
	10000	±60	≤16	±60	≤30.0	

微量吸管 鎖定型



PIPETMAN L 屬於體積完全可調整，空氣位移式的微量吸管。
絕佳的平衡 - 理想的重量，舒適的握把造型及剔除器按鈕位置 (P5000L/P10mL 沒有剔除器)。
安全的吸排 - 具有完全脫離式的體積鎖定功能，確保在移液過程中不會因意外轉動刻度而造成實驗誤差。
PIPETMAN L 的各個方面皆經過專門設計，以幫助您提高日常生產力，長時間操作也不會讓您的手感到疲勞。
可高溫 121°C 滅菌，不可 Gamma 滅菌。

貨號	吸取容量 ul	系統誤差 隨機誤差		系統誤差 隨機誤差		單價
		Gilson/ul		ISO8655/ul		
B-P2L	0.2	±0.024	≤0.012	±0.08	≤0.04	
	0.5	±0.025	≤0.012	±0.08	≤0.04	
	1	±0.027	≤0.013	±0.08	≤0.04	
	2	±0.030	≤0.014	±0.08	≤0.04	
B-P10L	1	±0.025	≤0.012	±0.12	≤0.08	
	5	±0.075	≤0.030	±0.12	≤0.08	
	10	±0.100	≤0.040	±0.12	≤0.08	
B-P20L	2	±0.10	≤0.030	±0.2	≤0.1	
	10	±0.10	≤0.050	±0.2	≤0.1	
	20	±0.20	≤0.060	±0.2	≤0.1	
B-P100L	10	±0.35	≤0.10	±0.8	≤0.3	
	50	±0.40	≤0.12	±0.8	≤0.3	
	100	±0.80	≤0.15	±0.8	≤0.3	
B-P200L	20	±0.50	≤0.20	±1.6	≤0.6	
	100	±0.80	≤0.25	±1.6	≤0.6	
	200	±1.60	≤0.30	±1.6	≤0.6	
B-P1000L	100	±3.0	≤0.6	±8.0	≤3.0	
	500	±4.0	≤1.0	±8.0	≤3.0	
	1000	±8.0	≤1.5	±8.0	≤3.0	
B-P5000L	500	±12	≤3	±40	≤15.0	
	2500	±15	≤5	±40	≤15.0	
	5000	±30	≤8	±40	≤15.0	
B-P10mL	1000	±30	≤6	±60	≤30.0	
	5000	±40	≤10	±60	≤30.0	
	10000	±60	≤16	±60	≤30.0	



標準型

可滅菌型

符合 ISO9001, ISO13485 和 GLP 要求, 通過 CE 認證。

每支出廠前都經過嚴格測試, 以確保每支微量吸管都符合 ISO8655/DIN12650 的要求, 並出具帶有序號的誤差測試報告。

人體工學設計降低吸管尖推出力和活塞操作力, 左右手皆能輕鬆操作。

採用新型材料, 延長壽命及耐化學性。

活塞、吸管尖柱和吸管刷除器具有高性能的耐化學性。

保固一年。

滅菌型可整支高壓高溫 121°C 滅菌 20 分鐘, 滅菌前需用乾淨軟布包裹再進入滅菌, 滅菌完畢請冷卻 12 小時以上再使用, 以防吸管損壞。

貨號	貨號 可滅菌型	吸取容量 ul	刻度 ul	誤差測試值 ul	誤差值 (A 值)		再現性 (CV 值)		單價
					%	ul	%	ul	
B-870-01	B-870-B01	0.1~2.5	0.05	0.25	12.0	0.03	6.0	0.015	
				1.25	3.00	0.0375	3.00	0.0375	
				2.5	2.50	0.0625	2.00	0.05	
B-870-02	B-870-B02	0.5~10	0.1	1.0	2.50	0.025	1.50	0.015	
				5.0	1.50	0.075	1.50	0.075	
				10	1.00	0.1	0.80	0.08	
B-870-03	B-870-B03	2~20	0.5	2	3.00	0.06	2.00	0.04	
				10	1.20	0.12	1.00	0.1	
				20	0.90	0.18	0.40	0.08	
B-870-04	B-870-B04	5~50	0.5	5.0	2.00	0.1	2.00	0.1	
				25	0.90	0.225	0.60	0.15	
				50	0.60	0.3	0.30	0.15	
B-870-05	B-870-B05	10~100	1.0	10	3.00	0.3	1.50	0.15	
				50	0.80	0.5	0.40	0.2	
				100	0.60	0.8	0.15	0.15	
B-870-06	B-870-B06	20~200	1.0	20	3.00	2	1.00	0.2	
				100	0.80	3.5	0.30	0.3	
				200	0.60	6	0.15	0.3	
B-870-07	B-870-B07	100~1000	5.0	100	2.00	7	0.70	0.7	
				500	0.70	3.5	0.25	1.25	
				1000	0.60	6	0.20	2	
B-870-08	B-870-B08	1~5ml	50.0	1000	0.70	7	0.30	3	
				2500	0.60	15	0.30	7.5	
				5000	0.50	25	0.15	7.5	
B-870-09	B-870-B09	2~10ml	100.0	2000	3.00	60	0.70	12	
				5000	0.70	60	0.25	15	
				10000	0.60	60	0.20	20	

萬用型吸管尖

Glassco



底座 PP 材質，耐酸鹼。支柱 ABS 材質。
本體板厚 6mm，堅固耐用，附蓄水槽。
出水口可接軟管 8~10mm。

貨號	規格 ul	包裝	單價
500.10B	0.1~10	1000 支 / 包	
500.200B	2~200	1000 支 / 包	
500.1000B	100~1000	1000 支 / 包	

萬用型吸管尖

Deltalab®



貨號	規格 ul	顏色	包裝	單價
適用吸管廠牌 :DLAB.Witeg.Glison.Eppendorf				
B-871-01	2~200	黃	1000 支 / 包	
B-871-02	100~1000	藍	1000 支 / 包	
適用吸管廠牌 :Witeg.Glison.Socorex.Finapipette.Labsystem.Glassco				
B-871-03	1~5ml	透明	250 支 / 包	
B-871-04	2~10ml	透明	100 支 / 包	

萬用型吸管尖

Kartell®



適用吸管廠牌 Kartell,Gilson,Brand,Nichiryo,Biohit,Socorex,Eppendorf,Hamilton,DragonLab。

貨號	規格 ul	顏色	包裝	單價
B-795-01	2~200	黃	1000 支 / 包	
B-795-02	100~1000	藍	1000 支 / 包	
B-793-01	2~200	黃	96 支 / 盒	
B-793-03	100~1000	藍	96 支 / 盒	

微量吸管尖

Gilson®



由高純度的聚丙烯製成，以防止實驗受污染。
高純度聚丙烯具有極佳的疏水性，確保操作任何液體時不易有殘留。
吸管尖與微量吸管進行密合時不需額外大力擠壓。
吸管進行密合之吸管軸與吸管柱直徑，經過特別設計可緊密貼合。

貨號	規格 ul	包裝	單價
B-838-06	0.1~10	1000 支 / 包	
B-838-01	2~200	1000 支 / 包	
B-838-02	100~1000	1000 支 / 包	
B-838-03	100~1200	1000 支 / 包	
B-838-04	0.5~5ml	334 支 / 包	
B-838-05	1~10ml	50 支 / 包	
B-838-B06	0.1~10	96 支 / Rack	
B-838-B01	2~200	96 支 / Rack	
B-838-B02	100~1000	96 支 / Rack	
B-838-B03	100~1200	96 支 / Rack	
B-838-B04	0.5~5ml	50 支 / Rack	
B-838-B05	1~10ml	30 支 / Rack	
B-838-C06	0.1~10	96 支 / 盤, 10 盤 / Tower	
B-838-C01	2~200	96 支 / 盤, 10 盤 / Tower	
B-838-C02	100~1000	96 支 / 盤, 7 盤 / Tower	

微量吸管架



貨號	放置數量	單價
B-866-01	6	

PP Y 字管

Kartell®



PP 材質，可高溫高壓滅菌 121℃。
耐化學性良好，管壁鋸齒狀設計可防止接管滑落。

貨號	尺寸 OD×ID/mm	適用軟管尺寸 ID/mm	單價
B-778-01	4×2	3.2~4.0	
B-778-02	6×2.7	4.7~5.7	
B-778-03	8×4.6	6.6~7.6	
B-778-04	10×5.5	8.8~9.9	
B-778-05	12×7.3	10.5~11.6	
B-778-06	14×9.7	12.8~13.7	
B-778-07	16×11.9	14.7~15.7	

PP L 字管

Kartell®



PP 材質，可高溫高壓滅菌 121℃。
耐化學性良好，管壁鋸齒狀設計可防止接管滑落。

貨號	尺寸	適用軟管尺寸	單價
	OD×ID/mm	ID/mm	
B-779-01	4×1.3	3.5~4.0	
B-778-02	6×2.5	5.2~5.7	
B-779-03	8×4.5	6.9~7.8	
B-779-04	10×6.0	8.7~9.9	
B-779-05	12×8.0	10.7~11.8	
B-779-06	14×10.5	12.6~13.7	
B-779-07	16×11.6	14.6~15.6	

PP 十字管

Kartell®



PP 材質，可高溫高壓滅菌 121℃。
耐化學性良好，管壁鋸齒狀設計可防止接管滑落。

貨號	尺寸	適用軟管尺寸	單價
	OD×ID/mm	ID/mm	
B-780-01	3.5×1.5	3.0~3.4	
B-780-02	6×2.7	4.8~5.6	
B-780-03	8×4.6	6.9~7.4	
B-780-04	10×7.0	8.7~9.5	
B-780-05	12×8.0	10.4~11.5	
B-780-06	13.5×9.5	12.3~13.5	
B-780-07	15×11.6	14.3~15.4	

PP T 字管

Kartell®



PP 材質，可高溫高壓滅菌 121℃。
耐化學性良好，管壁鋸齒狀設計可防止接管滑落。

貨號	尺寸	適用軟管尺寸	單價
	OD×ID/mm	ID/mm	
B-777-01	4×1.6	3.3~3.6	
B-777-02	6×3.7	4.5~5.4	
B-777-03	8×4.4	6.6~7.6	
B-777-04	10×6.3	8.7~9.5	
B-777-05	12×8.2	10.7~11.5	
B-777-06	14×10	12.7~13.7	

PP 直型接管

Kartell®



PP 材質，可高溫高壓滅菌 121℃。
耐化學性良好，管壁鋸齒狀設計可防止接管滑落。

貨號	規格	孔徑 ID/mm	適用軟管尺寸 ID/mm	單價
B-781-01	4-5-6	2	3~5.5	
B-781-02	6-7-8	3.5	4.5~7.4	
B-781-03	8-9-10	4.5	6.3~9.5	
B-781-04	10-11-12	6.5	8.3~11.5	
B-781-05	12-13-14	8.5	10~13.5	
B-781-06	14-15-16	10.5	12~15.4	

PP 大小接管

Kartell®



PP 材質，可高溫高壓滅菌 121℃。
耐化學性良好，管壁鋸齒狀設計可防止接管滑落。

貨號	規格	孔徑 ID/mm	單價
B-782-01	4-6-8/8-10-12	1.6/4.6	
B-782-02	4-6-8/12-14-16	1.6/7.5	
B-782-03	8-10-12/12-14-16	4.6/7.5	

PP 菱型接管

Kartell®



PP 材質，可高溫高壓滅菌 121℃。
耐化學性良好，管壁鋸齒狀設計可防止接管滑落。

貨號	規格	孔徑 ID/mm	單價
B-785-02	4-5-6	1.5	
B-785-03	6-7-8	2.7	
B-785-04	8-9-10	4.7	
B-785-05	10-11-12	5.5	
B-785-06	12-13-14	7.6	
B-785-07	14-15-16	9.6	

PE 快速分開接頭

Kartell®



PE 材質。
管壁鋸齒狀設計可防止接管滑落。

貨號	規格	孔徑 ID/mm	單價
B-783-01	4-5-6	1.6	
B-783-02	6-7-8	2.7	
B-783-03	8-9-10	3.6	
B-783-04	10-11-12	5.5	
B-783-05	12-13-14	7.3	
B-783-06	14-15-16	8.8	

PP 單向閥

Kartell®



PP 材質，耐化學性良好。
氣壓或水壓變小時，可防止逆流發生。
於室溫 20°C 時，最大安全工作壓力 2bar(28.4P.S.I)/ 最小安全工作壓力 0.07bar。

貨號	規格 mm	單價
B-784-01	8-9-10	
B-784-02	12-13-15	

PE 乾燥管

Kartell®



PE 材質。
兩邊末端可開啟放入乾燥劑或棉花。
外接管內徑 8~10mm。
可搭配真空幫浦使用，減少水氣吸入幫浦內。

貨號	規格 OD/mm	長度 L/mm	總長 L/mm	單價
B-765-01	20	100	170	
B-765-02	20	150	220	
B-765-03	20	200	270	

PP 吸氣管

Kartell®



PP 材質。
低水壓 (10.5 至 1kg/cm²) 至高水壓 (10kg/cm²) 範圍內皆可使用，效果良好，附逆止裝置。
水龍頭接管內徑 12mm，抽氣接管內徑 9mm~11mm。

貨號	單價
B-725-01	

流量指示器 球型

Kartell®



SAN 材質。
最高耐溫 50°C，不適用具腐蝕性之流質液體。
提供水和其他液體的流量和方向的即時視覺指示。
液體水平流速：50ml/min，垂直接速：140ml/min
氣體水平流速：3L/min，垂直接速：8L/min
紅球轉速與流速成正比。
尺寸：(L)102 × (W)14 × (H)57mm。

貨號	適用軟管 ID/mm	單價
B-757-01	6.5~10	

流量指示器 螺旋輪型

Kartell®



SAN 材質，最高耐溫 85℃。
最低流速：5ml/min，最高流速：95ml/min
螺旋輪轉速與流速成正比。
最大承受壓力為 2bar。
不適用於具腐蝕性流質物體，可用於瓦斯氣體。
尺寸：(L)90 × (W)15 × (H)40mm。

貨號	適用軟管 ID/mm	單價
B-757-B02	6~11	

流量指示器 螺旋輪型

SANPLATEC®



紅色部分 PP 材質，透明部分 AS 材質。
使用壓力在 0.7kgf/cm² 以下。

貨號	適用軟管 ID/mm	單價
B-757-02	6~11	

PP 活栓

TARSONS®



PP 材質，活栓為 PTFE 材質。
兩端可接內徑 6.4~9.5mm 之管子。

貨號	規格	單價
B-788-01	二通	
B-788-02	三通	

螺旋強力夾

Bel-Art®



ACETAL 乙縮醛塑膠材質，耐酸、鹼和有機溶劑。
可高溫高壓滅菌 121℃。

貨號	規格	單價
B-820-01	可控制 14mm 管子以下	

螺旋管夾

Bel-Art®



Nylon 材質，耐化學性。

貨號	規格	單價
B-820-02	可控制 6.4mm 管子以下	

流量控制夾



貨號	適用軟管 OD/mm	控制位	材質	單價
B-821-01	6	1	ACETAL	
B-821-02	3.2~11	11	ACETAL	
B-821-03	19	12	PE	

塑膠固定夾

Bel-Art®



PP 材質，可高溫高壓滅菌 121℃。

使用燒杯或容器上，可安全穩固的支撐住管路。

適用容器厚度以 6.35mm(1/4") 為上限。

管子固定夾適用外徑 9.5mm 以內之管子。

溫度計固定夾適用外徑 3.2~11mm 以內之管子。

貨號	規格	單價
B-761-01	管子固定夾	
B-761-02	溫度計固定夾	

塑膠封口夾



POM 材質。

貨號	規格 \$	單價
B-801-08	10/30	
B-801-01	14/20	
B-801-02	19/22	
B-801-03	24/40	
B-801-04	29/32 29/42	
B-801-05	34/45	
B-801-06	40/40	
B-801-07	45/50	

PE 管束



貨號	規格 L/mm	包裝	單價
B-850-01	100	100 支 / 包	
B-850-02	120	100 支 / 包	
B-850-03	150	100 支 / 包	
B-850-04	180	100 支 / 包	
B-850-05	200	100 支 / 包	
B-850-06	250	100 支 / 包	
B-850-07	300	100 支 / 包	

PP 白色藥瓢

VITLAB®



可蒸氣消毒、耐酸鹼。
粉體、液體皆適用。
根據法規 (EU)NO.10/2011，可用於食品相關。
規格標示容量為大約值，僅供參考。

貨號	規格	尺寸	單價
	ml	L×W×H/mm	
B-770-01	2	60×20×10	
B-770-02	5	82×27×13	
B-770-03	10	100×32×16	
B-770-04	25	135×44×21	
B-770-05	50	160×55×26	
B-770-06	100	200×67×34	
B-770-07	250	260×94×44	
B-770-08	500	315×112×55	
B-770-09	1000	385×141×69	

PP 白色藥匙

Bel-Art®



PP 材質，可高溫高壓滅菌 121℃。
符合 FDA 級聚苯乙烯，可與食品、藥品及化妝品接觸。
總長 17.8cm，細長手柄可輕鬆地伸入瓶罐或狹窄的區域。

貨號	規格	匙寬	單價
	ml	W/mm	
B-772-01	1	20	
B-772-02	2	25	
B-772-03	5	30	
B-772-04	15	39	

PA 塑膠藥匙

Kartell®



可高溫高壓滅菌。
PA 為玻璃纖維與尼龍混合材質。
耐化學藥劑之侵蝕，使用範圍廣泛。

貨號	樣式	長度	單價
	ml	L/mm	
B-771-02	兩邊扁平	150	
B-771-01	兩邊扁平	180	
B-771-03	一匙一平	1.5	180
B-771-04	一匙一平	1.8	210

PE 塑膠藥匙



貨號	規格	總長	匙寬	單價
		L/mm	W/mm	
E-1018-01	三支組	150~180	20~24	

TPX 塑膠鑷子

VITLAB®



TPX 材質，可耐溫消毒 177°C。
可耐酸鹼，彈性良好，恢復力強。

貨號	樣式	長度	單價
		L/mm	
B-766-01	尖細型	115	
B-766-02	尖細型	145	

POM 塑膠鑷子

VITLAB®



POM 材質，彈性佳。

貨號	規格	外側凹槽	單價
	L/mm		
B-767-02	115	無	
B-767-03	145	無	
B-767-04	180	有	
B-767-01	250	有	

PS 四方型稱量盤

Heathrow®



PS 材質，耐溫 -10~70℃。
表面光滑不易殘留。
耐稀釋和弱酸，水溶液、醇和鹼。
可與微波濕度分析儀一起使用。
符合 FDA 食品級標準。

貨號	規格 ml	尺寸 L×W×H/mm	包裝	單價
白色				
H-1328-01	10	46×46×8	100 個 / 包	
H-1328-03	100	85×85×24	100 個 / 包	
H-1328-04	250	140×140×22	100 個 / 包	
黑色				
H-1329-01	10	46×46×8	100 個 / 包	
H-1329-03	100	85×85×24	100 個 / 包	
H-1329-04	250	140×140×22	100 個 / 包	

PS 菱形稱量盤

Heathrow®



PS 材質，耐溫 -10~70℃。
表面光滑不易殘留。
耐稀釋和弱酸，水溶液、醇和鹼。
可與微波濕度分析儀一起使用。
符合 FDA 食品級標準。

貨號	規格 ml	尺寸 L×W×H/mm	包裝	單價
白色				
H-1338-01	小 5	55×33×6	100 個 / 包	
H-1338-02	中 25	67×47×14	100 個 / 包	
H-1338-03	大 30	78×56×14	100 個 / 包	
H-1338-04	特大 100	119×90×19	100 個 / 包	
黑色				
H-1338-B01	小 5	55×33×6	100 個 / 包	
H-1338-B02	中 25	67×47×14	100 個 / 包	
H-1338-B03	大 30	78×56×14	100 個 / 包	
H-1338-B04	特大 100	119×90×19	100 個 / 包	

PS 船型稱量盤

Heathrow®



PS 材質，耐溫 -10~70℃。
表面光滑不易殘留。
耐稀釋和弱酸，水溶液、醇和鹼。
可與微波濕度分析儀一起使用。
符合 FDA 食品級標準。

貨號	規格 ml	尺寸 L×W×H/mm	包裝	單價
白色				
H-1339-01	小 14	58×43×13	100 個 / 包	
H-1339-02	中 137	132×83×26	100 個 / 包	
H-1339-03	大 257	183×108×26	100 個 / 包	

PS 六角型稱量盤

Heathrow®



PS 材質，耐溫 -10~70℃。
表面光滑不易殘留。
耐稀釋和弱酸，水溶液、醇和鹼。
可與微波濕度分析儀一起使用。
符合 FDA 食品級標準。

貨號	規格	尺寸	包裝	單價
		ml L×W×H/mm		
白色				
H-1340-01	小	6	38×25×9	100 個 / 包
H-1340-02	中	46	64×51×19	100 個 / 包
H-1340-03	大	194	102×76×22	100 個 / 包
H-1340-04	特大	364	127×89×31	100 個 / 包

鋁製稱量盤



鋁材質。
器皿附柄，底部扁平，不易打翻，表面平滑，不易殘留樣本。
適用於懸浮固體 (S.S) 檢測用。

貨號	規格	包裝	單價
	OD/mm		
H-1327-01	43	100 個 / 包	
H-1327-02	57	100 個 / 包	
H-1327-03	70	100 個 / 包	

稱量紙

台製



適用於微量秤藥用。

貨號	規格	包裝	單價
	L×W/mm		
H-1330-01	60×60	500 張 / 束	
H-1330-02	100×100	500 張 / 束	
H-1330-03	120×120	500 張 / 束	

氣球



氣球

珍珠氣球

貨號	規格	包裝	單價
D-940-01	氣球	100 個 / 包	
D-940-02	珍珠氣球	100 個 / 包	

圓型冰碗 附蓋



PVC 發泡材料製成，一體成型，質輕耐用。
-196℃ ~93℃，可儲放碎冰，保冰效果良好。
顏色：黑、綠、黃，若無指定顏色，隨機出色。

貨號	規格	尺寸	頂部尺寸	底部尺寸	單價
	L	H×T/cm	OD/cm	OD/cm	
B-719-01	4	18×2	25	18	

長方型冰碗



PVC 發泡材料製成，一體成型，質輕耐用。
-196℃ ~93℃，可儲放碎冰，保冰效果良好。
顏色：黑、綠、黃，若無指定顏色，隨機出色。

貨號	規格	尺寸	頂部尺寸	底部尺寸	單價
	L	H×T/cm	H×W/cm	H×W/cm	
B-719-05	4	13×2	33×23	28×18	
B-719-06	9	13×2	41×33	36×25	

消毒袋



貨號	規格	顏色	材質	包裝	單價
	W×L/mm				
B-800-01	60×45	透明 印刷	PP	100 個 / 包	
B-800-02	75×60	透明 印刷	PP	100 個 / 包	

滅菌袋



貨號	規格	顏色	材質	包裝	單價
	W×L/mm				
B-857-01	60×90	透明	PP	300 個 / 箱	
B-857-03	56×76	黃色 印刷	HDPE	300 個 / 箱	

空氣採樣袋



由 DuPont 生產的 Tedlar 薄膜製成。

Tedlar (PVF) 薄膜對氣體具不滲透，2mil 厚。

薄膜具化學惰性，確保樣品完整。

與 Teflon 鐵氟龍，Mylar，Saran，Polyethylene 比較，貯存損失率最低，堅固、柔韌、抗張力。

可多次重複應用，易清洗，使用時交叉污染低。

聚丙烯塑膠製進氣口接頭與矽膠阻塞的單一合併接頭。

最高耐溫 93.3℃。

貨號	規格	包裝	單價
	L		
B-868-01	0.5	10 個 / 盒	
B-868-02	1	10 個 / 盒	
B-868-03	3	10 個 / 盒	
B-868-04	5	10 個 / 盒	
B-868-05	10	10 個 / 盒	

夾鏈袋

台製



貨號	規格	尺寸	厚度	單價
		L×W/mm	T/mm	
H-1331-01	#0	42×55	0.04	
H-1331-02	#1	50×70	0.04	
H-1331-03	#2	60×85	0.04	
H-1331-04	#3	70×100	0.04	
H-1331-05	#4	85×120	0.045	
H-1331-06	#5	100×140	0.045	
H-1331-07	#6	120×170	0.045	
H-1331-08	#7	140×200	0.045	
H-1331-09	#8	170×240	0.045	
H-1331-10	#9	200×280	0.045	
H-1331-11	#10	240×340	0.045	
H-1331-12	#11	280×400	0.045	
H-1331-13	#12	340×450	0.045	

PE 袋

台製



貨號	規格	尺寸 L×W/cm	備註	單價
H-1350-01	垃圾袋 小	50×43	3 個 / 包	
H-1350-02	垃圾袋 中	60×53	3 個 / 包	
H-1350-03	垃圾袋 大	70×63	3 個 / 包	
H-1350-14	半斤	25.5×21.5		
H-1350-13	1 斤	31×24		
H-1350-12	2 斤	38.5×28		
H-1350-11	3 斤	43×31.5		
H-1350-10	5 斤	50×36		
H-1350-07	10 斤	60×44		
H-1350-08	15 斤	65×48		
H-1350-09	25 斤	85×59		
H-1350-15	30 斤	92×73	米色	
H-1350-04	40 斤	105×85	米色	
H-1350-06	50 斤	110×94	米色	

PP 盤

台製



貨號	規格	尺寸 L×W×H/cm	單價
E-1079-13	285	23×18.6×7	
E-1079-03	320	27.5×23×8	
E-1079-04	350	34×26.5×7	
E-1079-05	380	36.5×28.5×8	
E-1079-06	400	39.5×32×10.5	
E-1079-07	450	43×33.5×11	
E-1079-08	500	45×34.5×11.5	
E-1079-09	550	49×38.5×12.5	
E-1079-10	600	53×42.5×15	
E-1079-11	650	59.5×47.5×15.5	
E-1079-12	260	25×18×10	
E-1079-01	280	27.5×20×10	
E-1079-02	300	29.5×22×11	

289

鐵氟龍系列

Teflon

燒杯	P 290
三角瓶	P 291
圓底瓶	P 291
廣口瓶、樣品瓶	P 291-292
量瓶	P 293
洗滌瓶	P 293
蒸發皿、結晶皿	P 294
錶面皿	P 294
漏斗	P 295
雙螺旋頭	P 295
轉接頭	P 295
襯套	P 295-296
吸取棒	P 296
攪拌子	P 296-300
PTFE披覆藥匙	P 301
PTFE鑷子	P 302-303



PFA 刻度燒杯

VITLAB®



符合德國 DIN12331、ISO7056 標準。

PFA 材質，耐溫 -200~250℃。

耐化學性佳，顏色半透明。

貨號	容量 ml	刻度 ml/ 刻	尺寸 OD×H/mm	單價
C-866-01	25	5/1	32×50	
C-866-02	50	10/1	39×59	
C-866-03	100	20/1	50×72	
C-866-04	250	50/1	67×90	
C-866-05	500	100/1	88×122	
C-866-06	1000	100/1	109×141	

PTFE 燒杯 具嘴

COWIE



PTFE 材質，耐溫 -200~270℃。

具有良好的熱傳導力。

表面光滑不易殘留，底部平整。

貨號	容量 ml	尺寸 OD×H/mm	單價
C-865-08	10	24×33	
C-865-09	25	32×47	
C-865-01	50	43×55	
C-865-02	100	54×68	
C-865-03	250	66×97	
C-865-04	500	80×125	
C-865-05	1000	100×155	
C-865-06	2000	125×205	
C-865-07	5000	170×280	

PFA 有柄燒杯

SANPLATEC®



PFA 材質，耐溫 -200~250℃。

手把一體成型，杯身附刻度。

底面圓滑，可放攪拌子。

貨號	容量 ml	刻度 ml/ 刻	尺寸 OD×H/mm	單價
C-883-01	100	20/1	56.8×71	
C-883-02	200	50/1	69×92	
C-883-03	500	50/1	90×121	
C-883-04	1000	100/1	110×152	
C-883-05	2000	100/1	136×198	

PFA 三角瓶

SANPLATEC®



PFA 材質，耐溫 -200~250℃。
比重大，耐熱性佳，平底設計。
適用於水浴油浴槽中，高溫加熱使用。

貨號	容量 ml	口徑 OD/mm	底部尺寸 OD/mm	單價
C-888-01	100	18	97	
C-888-02	200	23	123	
C-888-03	300	23	130	

PFA 圓底瓶

VITLAB®



PFA 材質，耐溫 -200~250℃。

貨號	容量 ml	磨砂 \$	單價
C-889-01	100	29/32	
C-889-02	250	29/32	
C-889-03	500	29/32	

PFA 細口瓶 附內塞

SANPLATEC®



PFA 材質，耐溫 -200~250℃。
顏色半透明，耐化學性。
附內塞，瓶身有刻度。
離子溶出物極少，適用於超純水及高純度試藥的保存。

貨號	容量 ml	口徑 OD/mm	尺寸 OD×H/mm	單價
C-861-01	100	23	48×95	
C-861-02	250	23	61×127	
C-861-03	500	33	77×155	
C-861-04	1000	33	98×195	

PFA 廣口瓶 附內塞

SANPLATEC®



PFA 材質，耐溫 -200~250℃。
顏色半透明，耐化學性。
附內塞，瓶身有刻度。
離子溶出物極少，適用於超純水及高純度試藥的保存。

貨號	容量 ml	口徑 OD/mm	尺寸 OD×H/mm	單價
C-862-06	10	無內塞	16	27.5×41.3
C-862-07	20	無內塞	16	27.5×60
C-862-02	100	33	48×95	
C-862-03	250	33	61×127	
C-862-04	500	50	77×155	
C-862-05	1000	50	96×195	

PTFE 廣口瓶

COWIE



PTFE 材質，耐溫 -200~270℃。
耐化學性佳。

貨號	容量 ml	口徑 OD/mm	尺寸 OD×H/mm	單價
C-881-01	10	12	24×33	
C-881-02	25	19	32×47	
C-881-03	50	25	43×55	
C-881-04	100	35	54×68	
C-881-05	250	42	66×97	
C-881-06	500	52	80×125	
C-881-07	1000	57	100×155	
C-881-08	2000	60	125×205	
C-881-09	5000	80	170×280	

PFA 樣品瓶

VITLAB®



PFA 材質，耐溫 -200~250℃。
顏色半透明，耐酸鹼及有機溶劑。
用於樣品收集及運送。

貨號	容量 ml	螺蓋	尺寸 OD×H/mm	單價
C-850-01	30	GL40	38×54	
C-850-02	60	GL40	39×90	
C-850-03	90	GL56	54×62	
C-850-04	180	GL56	54×112	

PFA 樣品瓶

SANPLATEC®



PFA 材質，耐溫 -200~260℃。
顏色半透明，耐酸鹼及有機溶劑。
用於樣品收集及運送。

貨號	容量 ml	蓋子尺寸 OD/mm	本體尺寸 OD×ID×H/mm	總高 H/mm	單價
C-850-09	30	36	29×25×66	70	
C-850-10	60	59	49×44×43	47	
C-850-11	120	76	66×61×49	76	
C-850-12	180	76	66×61×72	76	
C-850-05	240	76	66×61×90	94	
C-850-06	300	95	86×80×72	76	
C-850-07	500	95	86×80×112	117	
C-850-08	1000	117	109×100×146	152	

PFA 量瓶 A 級

VITLAB®



PFA 材質，耐溫 -200~250℃。
耐化學性佳。

貨號	容量 ml	刻度 ±ml	螺蓋	高度 H/mm	單價
C-852-06	10	0.04	GL18	90	
C-852-01	25	0.04	GL18	115	
C-852-02	50	0.06	GL18	150	
C-852-03	100	0.10	GL18	180	
C-852-04	250	0.15	GL25	235	
C-852-05	500	0.25	GL25	270	

PFA 量瓶

SANPLATEC®



PFA 材質，耐溫 -200~260℃。
顏色半透明，耐酸鹼。
附刻度。

貨號	容量 ml	高度 H/mm	單價
C-852-B01	25	112	
C-852-B02	50	147	
C-852-B03	100	177	
C-852-B04	250	232	
C-852-B05	500	272	

PFA 廣口洗瓶

SANPLATEC®



PFA 材質，耐溫 -200~260℃。
顏色半透明，附刻度。

貨號	容量 ml	單價
C-860-01	250	
C-860-02	500	
C-860-03	1000	

PFA 蒸發皿

VITLAB®



蒸發皿本體 PFA 材質，上蓋 PE 材質。

用於無污染的樣品製備，由於基部中間的錐型凹陷，使用非常少量的劑量，即可足以吸收蒸發的樣品。

貨號	容量 ml	尺寸 OD×H/mm	單價
C-893-01	25	50×25	
C-893-02	50	50×52	

PFA 蒸發皿

SANPLATEC®



PFA 材質。

上下可堆疊。

貨號	尺寸 OD×ID×H/mm	深度 D/mm	單價
C-894-01	55×50×14.5	9	
C-894-02	80×75×17	11	
C-894-03	105×100×20	14.5	

PTFE 結晶皿 無具嘴

COWIE



PTFE 材質，耐溫 -200~270℃。

耐化學性佳，無具嘴。

貨號	容量 ml	尺寸 OD×H/mm	單價
006-1025	25	42×25	
006-1050	50	60×20	
006-1100	100	80×28	
006-1180	180	78×46	
006-1350	350	100×55	

PTFE 錶面皿

COWIE



PTFE 材質，耐溫 -200~270℃。

耐化學性佳。

可蓋於燒杯等容器口用。

貨號	規格 mm	是用燒杯容量 ml	單價
C-890-01	50	50	
C-890-02	65	100	
C-890-03	75	150	
C-890-04	80	250	
C-890-05	100	450~500	
C-890-06	125	600~1000	
C-890-07	150	2000	
C-890-08	200	5000	

PTFE 漏斗

COWIE



PTFE 材質，耐溫 -200~270℃。

貨號	漏斗上徑 OD/mm	腳外徑 OD/mm	總長 L/mm	單價
C-882-01	50	10	85	
C-882-02	70	12	110	
C-882-03	100	14	170	
C-882-04	150	16	220	

TF 雙螺旋頭



貨號	上部螺牙	下部螺牙	單價
C-895-01	GL45	GL45	
C-895-02	GL14	GL14	

PTFE 萬向磨砂轉接頭

COWIE



PTFE 材質，耐溫 -200~260℃。

耐化學性佳，可自由彎曲。

適用於真空系統。

貨號	磨砂口 母 \$	磨砂口 公 \$	長度 mm	單價
C-880-01	24/40	24/40	130	
C-880-02	29/42	29/42	140	

PTFE 襯套 薄

COWIE



PTFE 材質，耐溫 -200~280℃。

中低真空用，厚度 0.05mm。

用於磨砂口，使磨砂口不易卡住。

貨號	規格 \$	單價
C-858-01	10/30	
C-858-02	14/20	
C-858-03	19/38	
C-858-04	24/40	
C-858-05	29/42	
C-858-06	34/45	
C-858-07	45/50	

PTFE 襯套 厚

COWIE



PTFE 材質，耐溫 -200~280℃。
高真空用，厚度 0.5mm ± 0.05mm，漏損率低於 1 × 10⁻⁴ torr。
免塗凡士林，可重複使用。

貨號	規格 \$	單價
C-859-05	10/30	
C-859-01	14/20	
C-859-07	19/38	
C-859-02	24/40	
C-859-03	29/42	
C-859-06	34/45	
C-859-04	45/50	

PTFE 攪拌子吸取棒

COWIE



PTFE 材質，耐溫 -200~260℃。

貨號	尺寸 OD×L/mm	單價
C-863-01	8×350	

PTFE 攪拌子

經濟型



貨號	樣式	包裝	單價
C-868-B01	橄欖型	8 件組 / 盒裝	
尺寸 (OD×L)	15 × 40mm/12 × 35mm/11 × 30mm/ 11 × 28mm/10 × 25mm/8 × 20mm/ 7 × 15mm/6 × 10mm		
C-868-B02	直棒型	8 件組 / 盒裝	
尺寸 (OD×L)	8 × 40mm/8 × 35mm/8 × 30mm/ 8 × 25mm × 2 個 / 7 × 20mm/6 × 15mm/ 6 × 10mm		

PTFE 微量直型攪拌子

COWIE



PTFE 材質，耐溫 -200~260℃。
耐化學性。
適用小容量樣本瓶。

貨號	尺寸 OD×L/mm	單價
C-869-01	2×7	
C-869-06	1.5×10	
C-869-04	3×10	
C-869-05	3×13	
C-869-02	1.5×8	
C-869-03	1.5×15	

PTFE 直棒型攪拌子

COWIE



PTFE 材質，耐溫 -200~260°C。
耐化學性。
適用平底容器中，最廣泛應用之攪拌子。

貨號	尺寸 OD×L/mm	單價
C-867-01	3×6	
C-867-02	3×8	
C-867-03	6×10	
C-867-04	6×15	
C-867-5.1	6×20	
C-867-05	8×20	
C-867-06.1	6×25	
C-867-06	8×25	
C-867-07.1	6×30	
C-867-07	8×30	
C-867-14	6×35	
C-867-08	8×40	
C-867-15	8×45	
C-867-09	8×50	
C-867-18	10×60	
C-867-11	10×70	
C-867-12	10×80	
C-867-16	27×108	
C-867-17	27×159	

PTFE 日式攪拌子

COWIE



PTFE 材質，耐溫 -200~260°C。
耐化學性。
適用底部略微彎曲或不均勻的容器中。

貨號	尺寸 OD×L/mm	單價
C-870-02	4×10	
C-870-03	5×15	
C-870-04	7×20	
C-870-05	8×25	
C-870-06	8×30	
C-870-07	8×35	
C-870-08	8×40	
C-870-09	8×45	
C-870-10	8×50	
C-870-11	8×55	
C-870-12	8×60	
C-870-13	10×70	
C-870-14	10×80	

PTFE 橄欖型攪拌子

COWIE



PTFE 材質，耐溫 -200~260℃。
耐化學性。
適用圓弧底部之容器中。

貨號	尺寸 OD×L/mm	單價
C-868-11	5×10	
C-868-011	6×15	
C-868-021	10×20	
C-868-022	10×25	
C-868-0222	12×25	
C-868-033	16×30	
C-868-055	16×35	
C-868-044	20×40	
C-868-066	17×50	
C-868-06	20×50	
C-868-07	20×64	
C-868-08	20×70	
C-868-088	27×70	
C-868-09	30×100	
C-868-10	40×150	

PTFE 強力八角攪拌子

COWIE



PTFE 材質，耐溫 -200~260℃。
耐化學性。
適用底部略微彎曲或不均勻的容器中。
磁性比直棒更優秀。

貨號	尺寸 OD×L/mm	單價
C-871-01	8×13	
C-871-02	8×15	
C-871-09	8×22	
C-871-03	8×25	
C-871-04	8×38	
C-871-05	8×41	
C-871-10	10×48	
C-871-06	10×51	
C-871-07	10×64	
C-871-08	13×75	
C-871-11	24×108	
C-871-12	24×159	

PTFE 玻璃攪拌子

COWIE



玻璃材質，耐化學性。
適用於會溶解 PTFE 之腐蝕性極強的溶液中。

貨號	尺寸 OD×L/mm	單價
C-878-01	5×12	
C-878-02	6×25	
C-878-03	8×45	
C-878-04	8×60	

PTFE 十字型攪拌子

COWIE



PTFE 材質，耐溫 -200~260℃。
耐化學性。
穩定高的常用攪拌子。

貨號	尺寸 H×L/mm	單價
C-879-01	10×5	
C-879-02	20×8	
C-879-03	25×9	
C-879-04	30×10	
C-879-05	38×11	
C-879-06	50×15	
C-879-07	60×20	

PTFE 三角棒型攪拌子

COWIE



PTFE 材質，耐溫 -200~260℃。
耐化學性。
對容器底部刮削效果，可有效溶解固體或混合沈澱物。

貨號	尺寸 邊長×L/mm	單價
C-874-01	6×12	
C-874-02	8×20	
C-874-03	8×25	
C-874-04	9×35	
C-874-05	14×40	
C-874-06	12×50	
C-874-07	14×55	
C-874-08	14×80	
C-874-09	36×110	
C-874-10	36×136	

PTFE 比色槽專用攪拌子

COWIE



PTFE 材質，耐溫 -200~260℃。
耐化學性。
適用於 4ml 比色槽中。

貨號	尺寸 OD×H/mm	單價
C-875-01	9×6	

PTFE 單鰭型攪拌子

COWIE



PTFE 材質，耐溫 -200~260℃。
耐化學性。

貨號	尺寸 OD×H/mm	單價
C-891-01	10×8	
C-891-02	14×12	
C-891-03	17×13	
C-891-04	25×15	
C-891-05	40×17	
C-891-06	60×17	

PTFE 雙鰭型攪拌子

COWIE



PTFE 材質，耐溫 -200~260℃。
耐化學性。
雙鰭與單鰭相似，效果比單鰭更好。

貨號	尺寸 OD×H/mm	單價
C-877-01	10×8	
C-877-02	14×10	
C-877-03	17×13	
C-877-04	22×15	
C-877-05	30×12	
C-877-06	35×12	
C-877-07	40×14	
C-877-08	60×15	

PTFE 披覆震動藥匙



平頭型

尖細型

精密天秤專用。
單手操作。
利用震動的原理秤出精確之所需的量。

貨號	樣式	規格 L/mm	廠牌	單價
B-769-01	平頭型	180	Bel-Art	
B-769-02	尖細型	210	德製	



一大圓一扁

一小圓一扁

一尖一扁

PTFE 披覆一大圓一扁藥匙

貨號	總長 L/mm	扁平端尺寸 W×L/mm	匙端尺寸 W×L/mm	單價
C-886-01	230	10×40	19×35	

PTFE 披覆一小圓一扁藥匙

貨號	總長 L/mm	扁平端尺寸 W×L/mm	匙端尺寸 W×L/mm	單價
C-886-02	200	7×45	5×7	

PTFE 披覆一尖一扁藥匙

貨號	總長 L/mm	扁平端尺寸 W×L/mm	尖端尺寸 W×L/mm	單價
C-886-03	190	7.9×50	3×50	

PTFE 鑷子 V 型

COWIE



PTFE 材質，耐溫 -200~260℃。
耐化學性。

貨號	尺寸 L/mm	單價
尖頭		
C-884-01	100	
C-884-02	150	
C-884-03	200	
平頭		
C-884-04	100	
C-884-05	150	
C-884-06	200	

PTFE 鑷子 U 型

COWIE



PTFE 材質，耐溫 -200~260℃。
耐化學性。

貨號	尺寸 L/mm	單價
尖頭		
C-885-01	100	
C-885-02	150	
C-885-03	200	
平頭		
C-885-04	100	
C-885-05	150	
C-885-06	200	

TF 鑷子 尖型

Bel-Art



Tefzel®(ETFE) 材質，耐溫 199℃，可高壓滅菌。
具有 1.6mm(1/16") 的光滑方型尖端。

貨號	尺寸 L/mm	單價
C-854-03	114	

FEP 披覆鑷子 棕色

Bel-Art



不鏽鋼鑷子披覆上的棕色 Teflon® FEP 塗層不會劃傷或損壞精細表面，而其防粘性能可防止材料堆積。

Teflon® 是 The Chemours Company FC LLC 的註冊商標，經 Bel-Art Product, Inc. 許可使用。

塗料符合 FDA 標準，可與食品接觸。

貨號	樣式	尺寸 L/mm	單價
B-768-01	彎尖型	98	
B-768-03	方頭扁彎型	102	
B-768-02	圓頭型	114	
B-768-04	直尖型	98	

PTFE 披覆鑷子

台製

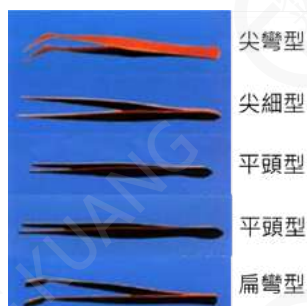

貨號	樣式	尺寸 L/mm	單價
C-887-01	尖彎型	120	
C-887-02	尖細型	115	
C-887-03	平頭型	140	
C-887-04	平頭型	180	
C-887-05	扁彎型	110	



307

橡膠/矽膠系列

Rubber/Silicone

吸球	P 306
送風球	P 306
洗滌球	P 307
橡皮帽, 矽膠帽	P 307
瓶墊	P 308
真空套	P 308
血清塞	P 309
矽膠塞	P 310-311
橡膠塞	P 312
軟木塞	P 313
橡皮管	P 313
TYGON管	P 314
矽膠管	P 315
PFA管	P 315
TF管	P 316
保溫管	P 316



安全吸球



橡膠

矽膠

橡膠製成彈性佳、壽命長。
矽膠製成耐熱、抗化學性佳。
皆可搭配各式吸管及移液管使用，最大吸取量為 50ml。

貨號	規格	產地	單價
D-900-01	橡膠	台製	
D-901-01	矽膠	台製	
D-900-02	橡膠	德製	

簡易橡膠吸球

台製



橡膠製成彈性佳。
皆可搭配各式吸管使用。

貨號	規格 ml	單價
D-941-01	5~35ml	

二鍵送風球

日製



橡膠材質。
擠壓風球，前端網狀氣室會膨脹而連續送風，使噴霧瓶噴霧。

貨號	規格	單價
D-904-01	#6	
D-904-02	#8	

血壓送風球

台製



適用於無洩壓口之自動滴定管。

貨號	規格 OD×L/mm	單價
D-905-01	42×109	

橡膠洗滌球

台製



天然橡膠製成，連接白色圓型塑膠及黑色尖管。
可吸入清洗液來洗滌窄口容器。
適用於吸取各種化學液體。

貨號	規格	容量 ml	單價
D-943-01	#3	60	
D-943-02	#5	100	
D-943-03	#8	150	

橡皮帽

台製



天然橡膠製成。
適用於各類滴管，易於吸取化學藥品。

貨號	規格 ml	包裝	單價
D-906-01	1	100 個 / 包	
D-906-02	2	100 個 / 包	
D-906-03	5	個	

矽膠帽

台製



矽膠材質，耐化學性佳。

貨號	規格 ml	單價
D-907-01	1	
D-907-02	2	
D-907-03	5	
D-907-04	10	

橡膠瓶墊

台製



橡膠材質，可耐溫 100°C (瞬間耐溫 120°C)。

貨號	規格	適用容量 ml	大面尺寸 OD/mm	小面尺寸 OD/mm	單價
D-909-01	大	2L~3L	120	90	
D-909-02	小	50~1000	100	70	

軟木瓶墊



軟木材質。

貨號	規格 OD/mm	適用容量 ml	單價
D-908-01	80	250~500	
D-908-02	110	1L~2L	
D-908-03	140	2L~5L	
D-908-04	160	5L~10L	

橡膠真空套

台製



貨號	規格	尺寸		包裝	單價
		最大的尺寸 上 OD × 下 OD/mm	最小的尺寸 上 OD × 下 OD/mm		
D-912-01	小	63×43	22×14	6 個 / 組	
D-912-02	大	82×65	22×14	8 個 / 組	

矽膠真空套



貨號	最大的尺寸 上 OD × 下 OD/mm	最小的尺寸 上 OD × 下 OD/mm	包裝	單價
D-912-03	82×65	22×14	8 個 / 組	

血清塞

Chamglass



橡膠材質，密封性好，彈性佳。
底端塞入管後，上緣可外翻包住管口增加密封性。
適用圓底瓶、濃縮瓶、樣本瓶及試管 ... 等容器。

貨號	規格	單價
D-913-01	5mm	
D-913-02	8mm	
D-913-04	14/20	
D-913-06	24/40	
D-913-07	29/42	

血清塞

台製



橡膠材質。
底端塞入管後，上緣可外翻包住管口增加密封性。
適用圓底瓶、濃縮瓶、樣本瓶及試管 ... 等容器。

貨號	規格	磨砂口	包裝	單價
D-914-01	#6		50 個 / 包	
D-914-02	#11	10/30	50 個 / 包	
D-914-04	#14	14/20	50 個 / 包	
D-914-06	#18	19/22	50 個 / 包	
D-914-07	#24	24/40	50 個 / 包	
D-914-08	#29	29/42	50 個 / 包	

螺紋血清塞

台製



橡膠材質。
底端塞入管後，上緣可外翻包住管口增加密封性。
適用圓底瓶、濃縮瓶、樣本瓶及試管 ... 等容器。

貨號	規格	包裝	單價
D-915-011	14/20	100 個 / 包	
D-915-022	24/40	100 個 / 包	

矽膠血清塞



矽膠材質，可耐有機溶劑及溫度。
底端塞入管後，上緣可外翻包住管口增加密封性。
適用圓底瓶、濃縮瓶、樣本瓶及試管 ... 等容器。

貨號	規格	單價
D-942-01	14/20	
D-942-02	24/40	

透氣矽膠塞 蓋型

Shin-Etsu

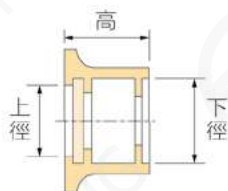

多孔性矽膠可透氣，並防止異物掉入。
可高壓滅菌，緊密性佳。
蓋型設計，可用於培養瓶，適用於生物振盪培養用。

貨號	規格	尺寸	適用容器	單價
		上 OD × 下 OD × H/mm		
D-917-01	C20	12×20×28	三角瓶 50ml / 中試管	
D-917-02	C30	18×30×28	三角瓶 100ml	
D-917-03	C40	27×40×28	三角瓶 250~500ml	
D-917-04	C55	34×55×28	三角瓶 1L	
D-917-05	C65	42×65×28	三角瓶 2~3L	

高透氣矽膠塞

Shin-Etsu

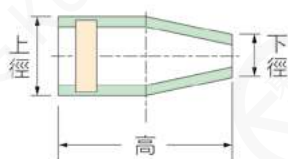

多孔性矽膠可透氣，並防止異物掉入。
可高壓滅菌，高透氣性。
適用於嗜氣性之菌種振盪培養。

貨號	規格	尺寸	適用容器	單價
		上 OD × 下 OD × H/mm		
D-918-01	S-28	28×17×45	三角瓶 100ml / 大試管	
D-918-02	S-35	35×24×50	三角瓶 250~500ml	
D-918-03	S-40	40×28×50	三角瓶 500ml~1L	

海綿透氣矽膠塞 內塞型

Shin-Etsu

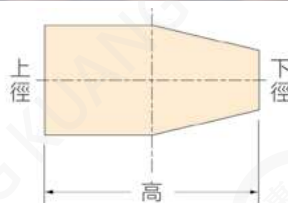

多孔性矽膠可透氣，並防止異物掉入。
可高壓滅菌，水份蒸發量低，減少培養液揮發。
適用於微生物培養用。

貨號	規格	尺寸	適用容器	單價
		上 OD × 下 OD × H/mm		
D-916-01	T10	10×6×30	外經 10mm 用	
D-916-02	T12	12×9×31	外經 12mm 用	
D-916-03	T15	15×11×35	外經 13mm 用	
D-916-04	T17	17×13×42	外經 16mm 用	
D-916-05	T19	19×15×42	內徑 18mm 用	
D-916-06	T22	22×18×45	內徑 20mm 用	
D-916-07	T24	24×20×52	三角瓶 250ml 用	
D-916-11	T28	28×20×55		
D-916-08	T32	32×22×55	三角瓶 100~250ml	
D-916-12	T38	38×26×75		
D-916-09	T42	42×32×85	三角瓶 500~1L	
D-916-10	T52	52×42×100	三角瓶 2~3L	
D-916-13	T66	66×54×100	廣口瓶用	
D-916-14	T76	76×64×100	廣口瓶用	

矽膠塞



貨號	規格	尺寸	單價
		上 OD × 下 OD × H/mm	
D-922-00	00	9×6×19	
D-922-01	0	12.5×10×16.5	
D-922-02	1	15×12×16	
D-922-03	2	16×13.5×17	
D-922-04	3	18×15×19	
D-922-05	4	19×15.5×18.5	
D-922-06	5	19.5×16×21	
D-922-07	6	23×17×23	
D-922-08	7	26×20.2×25	
D-922-09	8	27×22×28	
D-922-10	9	29×24×29	
D-922-11	10	33×27×30	
D-922-12	11	34×30×31	
D-922-13	12	36×31×31	
D-922-14	13	39×34×31	
D-922-15	14	41×36×31	
D-922-16	15	43×37×32	
D-922-17	16	47×39×36	
D-922-18	17	48×42×38	
D-922-19	18	51×45×40	
D-922-20	19	55×49×41	
D-922-21	20	59×50×41	
D-922-22	21	62×53×41	
D-922-23	22	65×57×41	
D-922-24	23	67×60×41	
D-922-25	24	70×61×41	
D-922-26	25	74×66×47	
D-922-27	26	79×69×47	
D-922-28	27	83×73×47	
D-922-29	28	87×77×47	
D-922-30	29	93×83×46	
D-922-31	30	101×94×60	

橡膠塞



貨號	規格	尺寸	單價
		上 OD × 下 OD × H/mm	
D-920-00	00	9×6×19	
D-920-01	0	12.5×10×16.5	
D-920-02	1	15×12×16	
D-920-03	2	16×13.5×17	
D-920-04	3	18×15×19	
D-920-05	4	19×15.5×18.5	
D-920-06	5	19.5×16×21	
D-920-07	6	23×17×23	
D-920-08	7	26×20.2×25	
D-920-09	8	27×22×28	
D-920-10	9	29×24×29	
D-920-11	10	33×27×30	
D-920-12	11	34×30×31	
D-920-13	12	36×31×31	
D-920-14	13	39×34×31	
D-920-15	14	41×36×31	
D-920-16	15	43×37×32	
D-920-17	16	47×39×36	
D-920-18	17	48×42×38	
D-920-19	18	51×45×40	
D-920-20	19	55×49×41	
D-920-21	20	59×50×41	
D-920-22	21	62×53×41	
D-920-23	22	65×57×41	
D-920-24	23	67×60×41	
D-920-25	24	70×61×41	
D-920-26	25	74×66×47	
D-920-27	26	79×69×47	
D-920-28	27	83×73×47	
D-920-29	28	87×77×47	
D-920-30	29	93×83×46	
D-920-31	30	101×94×60	

軟木塞



貨號	規格	尺寸		單價
		上 OD × 下 OD × H/mm		
D-944-01	#1	8×6×12		
D-944-02	#2	10×7×15		
D-944-03	#3	11×8×15		
D-944-04	#4	13×9×16		
D-944-05	#5	14×10×18		
D-944-06	#7	16×12×20		
D-944-07	#9	18×14×22		
D-944-08	#10	19×15×22		
D-944-09	#11	21×16×22		
D-944-10	#12	22×18×25		
D-944-11	#13	23×19×28		
D-944-12	#14	25×20×28		
D-944-13	1P	28×23×30		
D-944-14	2P	30×25×30		
D-944-15	2.5P	32×28×32		
D-944-16	3P	34×29×35		
D-944-17	4P	37×32×35		
D-944-18	5P	40×35×35		
D-944-19	6P	43×37×35		
D-944-20	7P	45×40×35		

真空用橡皮管 黃色

Dunlap



可高溫高壓滅菌。
管壁內外光滑，99.9% 無蛋白殘留。

貨號	規格	尺寸		包裝	單價
		ID×T/mm	ID×T/inch		
D-919-03	6 大	6.35×4.8	1/4×3/16	50 呎 / 盒	
D-919-04	8 大	7.9×4.8	5/16×3/16	50 呎 / 盒	

橡皮管

KENT



天然乳膠製成，彈性佳。
管壁內外光滑，99.9% 無蛋白殘留。
半透明的管壁，讓管內液體更易於觀察。
可高溫高壓滅菌、EO 滅菌、Gamma 射線滅菌。

貨號	規格	尺寸		包裝	單價
		ID×T/mm	ID×T/inch		
D-919-B01	3 大	3.17×1.58	1/8×1/16	100 呎 / 盒	
D-919-B02	5 大	4.76×4.76	3/16×3/16	50 呎 / 盒	
D-919-B03	10 小	9.52×1.58	3/8×1/16	100 呎 / 盒	
D-919-B04	15 中	15.87×3.17	5/8×1/8	50 呎 / 盒	

透明厚壁 TYGON 管

SAINT-GOBAIN



不含 DEHP 厚壁真空管。
不含鄰苯二甲酸二酯，無雙酚 A(BPA)。
超厚管壁，室溫可達全真空，60℃可達 686mmHg。
可 Autoclave 及 Eto 消毒，不氧化，不污染。
符合 USP Class VI、FDA、NSF51 規範。
操作溫度 -46~74℃。

貨號	規格	尺寸		包裝	單價
		ID×OD×T/mm	ID×OD×T/inch		
D-927-01	5 大	4.76×14.29×4.76	3/16×9/16×3/16	50 呎 / 盒	
D-927-02	6 大	6.35×15.88×4.76	1/4×5/8×3/16	50 呎 / 盒	
D-927-03	10 大	9.53×22.23×6.35	3/8×7/8×1/4	50 呎 / 盒	
D-927-04	12 大	12.7×28.58×7.94	1/2×1½×5/16	50 呎 / 盒	
D-927-05	15 大	15.88×34.93×9.53	5/8×1¾×3/8	50 呎 / 盒	
D-927-06	19 大	19.1×38.1×9.53	3/4×1½×3/8	50 呎 / 盒	
D-927-08	25 大	25.4×50.8×12.7	1×2×1/2	50 呎 / 盒	

透明 TYGON 管

SAINT-GOBAIN



不含鄰苯二甲酸二酯，non-hemolytic and non-pyrogenic。
廣泛用於臨床、生化、醫療及實驗室。
可消毒 (Autoclave, Eto, Gamma 射線)。
符合 ISO 10993 醫療器材生物相關標準。
符合 USP Class VI、European Pharmacopeia.3.1.1.2 及 European REACH 規範。
適用於血液和靜脈注射、透析設備、傷口引流、呼吸道吸入設備、化療藥物輸送及製藥製成。
操作溫度 -46~74℃。

貨號	規格	尺寸		包裝	單價
		ID×OD×T/mm	ID×OD×T/inch		
D-924-01	1 小	0.8×2.38×0.8	1/32×3/32×1/32	50 呎 / 盒	
D-924-02	1.5 小	1.59×3.18×0.8	1/16×1/8×1/32	50 呎 / 盒	
D-924-03	1.5 厚	1.59×4.76×1.59	1/16×3/16×1/16	50 呎 / 盒	
D-924-16	2 厚	2.38×5.56×1.59	3/32×7/32×1/16	50 呎 / 盒	
D-924-04	3 厚	3.18×6.35×1.59	1/8×1/4×1/16	50 呎 / 盒	
D-924-05	4 厚	3.97×7.14×1.59	5/32×9/32×1/16	50 呎 / 盒	
D-924-06	5 小	4.76×7.94×1.59	3/16×5/16×1/16	50 呎 / 盒	
D-924-07	5 大	4.76×11.11×3.18	3/16×7/16×1/8	50 呎 / 盒	
D-924-08	6 小	6.35×9.53×1.59	1/4×3/8×1/16	50 呎 / 盒	
D-924-09	6 中	6.35×11.11×2.38	1/4×7/16×3/32	50 呎 / 盒	
D-924-091	6 厚	6.35×12.7×3.18	1/4×1/2×1/8	50 呎 / 盒	
D-924-10	8 小	7.94×11.11×1.59	5/16×7/16×1/16	50 呎 / 盒	
D-924-11	8 中	7.94×12.7×2.38	5/16×1/2×3/32	50 呎 / 盒	
D-924-111	8 厚	7.94×14.29×3.18	5/16×9/16×1/8	50 呎 / 盒	
D-924-121	10 中	9.53×14.29×2.38	3/8×9/16×3/32	50 呎 / 盒	
D-924-12	10 大	9.53×15.88×3.18	3/8×5/8×1/8	50 呎 / 盒	
D-924-13	12 中	12.7×17.46×2.38	1/2×11/16×3/32	50 呎 / 盒	
D-924-14	12 大	12.7×19.1×3.18	1/2×3/4×1/8	50 呎 / 盒	
D-924-15	15 小	15.88×20.64×2.38	5/8×13/16×3/32	50 呎 / 盒	
D-924-151	15 中	15.88×22.23×3.18	5/8×7/8×1/8	50 呎 / 盒	
D-924-20	19	19.1×25.4×3.18	3/4×1×1/8	50 呎 / 盒	

矽膠管



矽膠材質，材質軟，可曲折。
訂購單位為公尺計算。
以下三種尺寸有提供 kg 單位，7x10/7x11/8x12mm。

貨號	規格	尺寸	單價
		ID×OD×T/mm	
D-925-02	1 中	1×3×1	
D-925-03	2 小	2×4×1	
D-925-04	3 小	3×5×1	
D-925-25	4 小	4×6×1	
D-925-05	4 中	4×7×1.5	
D-925-09	5 中	5×8×1.5	
D-925-07	5 大	5×9×2	
D-925-18	6 小	6×8×1	
D-925-08	6 中	6×9×1.5	
D-925-11	7 中	7×10×1.5	
D-925-10	7 大	7×11×2	
D-925-12	8 中	8×11×1.5	
D-925-13	8 大	8×12×2	
D-925-14	8 厚	8×14×3	
D-925-15	9 中	9×12×1.5	
D-925-16	10 中	10×13×1.5	
D-925-17	10 大	10×14×2	
D-925-19	12 大	12×16×2	

透明 PFA 管



PFA 材質，耐化學性、耐酸鹼，耐熱 -40~220℃。
高透明性，良好的不黏性，絕緣性佳。
適用於腐蝕性流體運輸，藥物化學液體轉移，粘合劑流體輸送及食品廠用管 ... 等。
訂購單位為公尺計算。

貨號	規格	尺寸	單價
		ID×OD/mm	
D-945-01	1/8	1.59×3.18	
D-945-02	1/4	3.97×6.35	
D-945-03	3/8	6.35×9.53	
D-945-04	1/2	9.5×12.7	
D-945-05	3	2×3	
D-945-06	4	3×4	
D-945-07	6	4×6	
D-945-08	8	6×8	
D-945-09	10	8×10	
D-945-10	12	10×12	

TF 管



TF 材質，耐化學性及腐蝕性，耐熱 -40~250℃。
良好的不黏性，極低的摩擦係數。
訂購單位為公尺計算。

貨號	規格	尺寸	單價
		ID×OD×T/mm	
D-926-02	1 小	1×2×0.5	
D-926-03	1 中	1×3×1	
D-926-05	2 小	2×3×0.5	
D-926-07	2 中	2×4×1	
D-926-10	3 小	3×4×0.5	
D-926-11	3 中	3×5×1	
D-926-12	4 小	4×5×0.5	
D-926-13	4 中	4×6×1	
D-926-15	5 小	5×6×0.5	
D-926-16	5 中	5×7×1	
D-926-18	6 小	6×7×0.5	
D-926-19	6 中	6×8×1	
D-926-22	7 中	7×9×1	
D-926-24	8 小	8×9×0.5	
D-926-25	8 中	8×10×1	
D-926-31	10 中	10×12×1	
D-926-32	10 大	10×13×1.5	
D-926-49	12 中	12×14×1	
D-926-36	12 大	12×15×1.5	
D-926-38	13 中	13×15×1	
D-926-39	13 大	13×16×1.5	
D-926-42	15 中	15×17×1	
D-926-43	15 大	15×18×1.5	
D-926-45	16 大	16×19×1.5	
D-926-48	18 中	18×20×1	
D-926-50	19 大	19×21×1.5	
D-925-51	20 大	20×23×1.5	

黑色保溫管



發泡閉泡率高且均勻細密，保溫性能高。
壓縮回彈性好，抗水氣滲透力強。
訂購單位為支 (2 公尺) 計算。

貨號	尺寸	尺寸	單價
	ID×T/mm	ID×T/inch	
D-946-01	9.5×9.5	3/8×3/8	
D-946-04	12.7×9.5	1/2×3/8	
D-946-02	19×9.5	3/4×3/8	
D-946-03	28.5×9.5	1 1/8×3/8	

317

金屬系列

Metal

不鏽鋼試管架	P 318
不鏽鋼篩網	P 319
不鏽鋼籃	P 320
冷凍紙盒架	P 320
鐵台、層架類	P 321-323
接頭零件	P 323-325
三叉夾、鏈夾、束夾	P 325-326
缺口環	P 326-327
夾類、管束	P 327-329
升降台	P 330
不鏽鋼盤、內鍋	P 331
液態氮容器	P 331-332
不鏽鋼水熱反應罐	P 333
滅菌筒	P 333-334
不鏽鋼漏斗	P 334
不鏽鋼搗臼	P 334
不鏽鋼藥匙	P 335-338
不鏽鋼鑷子	P 338-340
切割、解剖刀具	P 340-343
鑽孔器	P 343
吹氣管	P 343
旋轉台	P 343
鉛環	P 343
採水器	P 344
燃燒匙	P 344
接種棒、環	P 344
白金線	P 345
酒精燈組及配件	P 345
本生燈、噴槍	P 346
測量工具	P 346-347



不鏽鋼試管架 高型



可放試管、螺旋試管及離心管...等。
高度不包含腳的高度(10mm)。
可依客戶需求訂製，訂製品不可退換貨。

貨號	規格 孔	尺寸 ID×H/mm	備註	單價
E-1011-B01	25	13×30	可放外徑 12mm 試管	
E-1011-B02	50	13×30	下密網	
E-1011-B03	25	15×60	可放外徑 13mm 試管	
E-1011-B04	50	15×60		
E-1011-B05	25	18×80	可放外徑 16mm 試管	
E-1011-B06	50	18×80		
E-1011-B07	25	20×80	可放外徑 18mm 試管	
E-1011-B08	50	20×80		
E-1011-B09	25	22×80	可放外徑 20mm 試管	
E-1011-B10	50	22×80	及 PP 離心管 15ml	
E-1011-B11	25	27×80	可放外徑 25mm 試管	
E-1011-B12	50	27×80		
E-1011-B13	25	30×80	可放外徑 28mm 試管	
E-1011-B14	50	30×80		
E-1011-B15	12	32×70	可放外徑 30mm 試管	
E-1011-B16	25	32×70	及 PP 離心管 50ml	

不鏽鋼試管架 低型



可放取樣品、樣本瓶...等。
高度不包含腳的高度(10mm)。
可依客戶需求訂製，訂製品不可退換貨。

貨號	規格 孔	尺寸 ID×H/mm	適用尺寸 OD/mm	備註	單價
E-1011-01	25	13×20	12	適用樣本瓶 2ml	
E-1011-02	50	13×20	12		
E-1011-11	25	17×30	15	適用樣本瓶 4ml	
E-1011-12	50	17×30	15		
E-1011-13	25	19×40	17	適用樣本瓶 7ml	
E-1011-14	50	19×40	17		
E-1011-19	25	22×40	19	適用樣本瓶 10ml	
E-1011-29	50	22×40	19		
E-1011-15	25	30×40	28	適用樣本瓶 20ml	
E-1011-16	50	30×40	28		
E-1011-17	12	32×40	30	適用樣本瓶 30ml	
E-1011-18	24	32×40	30		
E-1011-21	16	42×50	40	適用樣本瓶 50ml	
E-1011-22	12	52×60	50	適用樣本瓶 100ml	

不鏽鋼篩網

台製



不鏽鋼 304 材質。
篩網採用優質不鏽鋼絲編織，孔徑均勻。
整體由手工沖壓而成，外表光滑，是理想的篩分器具。

貨號	尺寸 OD/cm	目數	單價
E-1104-	7.5	參考以下 目數對照表	
E-1105-	10		
E-1106-	15		
E-1053-	20		
E-1107-	25		
E-1108-	30		
E-1109-	底加蓋		

請參考篩網目數對照表

編號	目數	孔徑 mm	編號	目數	孔徑 mm
14	3½	5.660	33	70	0.210
15	4	4.760	34	80	0.177
16	5	4.000	35	100	0.149
17	6	3.360	36	120	0.125
18	7	2.830	37	140	0.105
19	8	2.380	38	150	0.104
20	10	2.000	39	160	0.096
21	12	1.680	40	170	0.088
22	14	1.410	41	180	0.080
23	16	1.190	42	200	0.074
24	18	1.000	43	230	0.062
25	20	0.840	44	250	0.061
26	25	0.710	45	270	0.053
27	30	0.590	46	300	0.050
28	35	0.500	47	325	0.044
29	40	0.420	48	350	0.040
30	45	0.350	49	400	0.037
31	50	0.297	50	500	0.025
32	60	0.250			

不鏽鋼籃



不鏽鋼線電鍍防鏽。

可依客戶需求訂製，訂製品不可退換貨。

貨號	樣式	規格	尺寸	單價
		cm	L×W×H/OD×H/cm	
E-1091-01	長方型	25	25×20×20	
E-1091-02	長方型	30	30×20×20	
E-1091-03	長方型	35	35×25×25	
E-1091-04	長方型	40	40×35×30	
E-1038-01	方型	20	20×20×20	
E-1038-02	方型	25	25×25×25	
E-1038-03	方型	30	30×30×30	
E-1038-04	方型	40	40×40×40	
E-1037-01	圓型	20	20×20	
E-1037-02	圓型	25	25×25	
E-1037-03	圓型	30	30×30	
E-1037-04	圓型	40	40×40	

不鏽鋼冷凍紙盒架

台製



貨號	樣式	規格	尺寸	備註	單價
			L×W×H/cm		
E-1031-01	直式	7層	14.5×14.5×42.5	小紙盒用	
E-1031-02	直式	9層	14.5×14.5×55	小紙盒用	
E-1031-03	直式	11層	14.5×14.5×67	小紙盒用	
E-1031-04	直式	10層	19×19×60	大紙盒用	
E-1031-05	臥式	3×4	44×14×23.5	小紙盒用	
E-1031-06	臥式	3×5	44×14×28	小紙盒用	
E-1031-07	臥式	4×4	56×14×23.5	小紙盒用	
E-1031-08	臥式	4×5	56×14×28	小紙盒用	
E-1031-09	臥式	2×4	38×19×25	大紙盒用	
E-1031-10	臥式	3×3	57×19×18.5	大紙盒用	

鐵台附棒



鐵製烤漆底座。

貨號	品項	台面尺寸 L×W/mm	鐵棒尺寸 OD×L/mm	單價
E-1009-01	整組	185×135	9.5×600	
E-1009-02	整組	285×170	9.5×750	
E-1009-01B	台面	185×135		
E-1009-02B	台面	285×170		

不鏽鋼台附棒



SUS304 不鏽鋼材質。

貨號	品項	台面尺寸 L×W/mm	不鏽鋼棒尺寸 OD×L/mm	單價
E-1009-03	整組	185×135	9.5×600	
E-1009-04	整組	300×175	9.5×750	
E-1009-03B	台面	185×135		
E-1009-04B	台面	300×175		

三腳台附棒



鐵製烤漆底座。

貨號	底座尺寸 OD/mm	鐵棒尺寸 OD×L/mm	台重 kg	單價
E-1010-02	240	9.5×750	1.1	
E-1010-03	300	12.7×900	2.5	
E-1010-04	420	12.7×900	4.5	

棒材 一端車牙



貨號	棒尺寸 OD×L/mm	單價
材質：不鏽鋼		
E-1083-01	9.5×600	
E-1083-02	9.5×760	
E-1083-03	9.5×1000	
E-1083-08	12.7×600	
E-1083-04	12.7×760	
E-1083-05	12.7×900	
E-1083-06	12.7×1000	
E-1083-07	12.7×1500	
材質：鐵		
E-1083-B01	9.5×600	
E-1083-B02	9.5×750	

需要其他規格，歡迎詢問。

不鏽鋼分液漏斗架



SUS304 不鏽鋼材質。
底座尺寸 (L × W × H) : 43 × 22 × 60cm。

貨號	支數	適用規格	單價
	支	OD/mm	
E-1016-01	6	50	
E-1016-02	6	70	
E-1016-03	6	90	
E-1016-04	4	110	

不鏽鋼分液漏斗架



SUS304 不鏽鋼材質。

貨號	支數	適用規格	單價
	支	OD/mm	
E-1016-B01	2	50	
E-1016-B02	2	70	
E-1016-B03	2	90	
E-1016-B04	2	110	

組合架 桌上型

SUS304 不鏽鋼材質。
可依客戶需求訂製，訂製品不可退換貨。

貨號	規格	規格	單價
	支	L×W×H/cm	
E-1044-01	3×4	60×45×60	
E-1044-02	3×5	90×45×60	
E-1044-03	3×7	120×45×60	
E-1044-04	4×5	120×45×90	
E-1044-05	5×5	90×45×90	



推車附組合架



SUS304 不鏽鋼材質。

貨號	樣式	推車規格	組合架尺寸	總高	單價
		L×W×H/cm	L×W/cm		
E-1045-03	二層附組合架	72.5×48×89	80×90	170	
E-1045-04	三層附組合架	72.5×48×89	80×90	170	
E-1045-01	二層推車	72.5×48×89			
E-1045-05	三層推車	72.5×48×89			
E-1045-02	組合架		80×90		

不鏽鋼推車



SUS304 不鏽鋼材質。

附四個輪子，對角有剎車。

可依客戶需求訂製，訂製品不可退換貨。

貨號	樣式	規格	單價
		L×W×H/cm	
E-1082-01	三層	70×45×90	
E-1082-02	二層	70×45×85	

菱型接頭



鋅合金材質，耐化學性佳。

貨號	規格	夾徑最大範圍	備註	單價
		OD/mm		
E-1005-01	大	21		
E-1005-02	小	15	常用款	

直型接頭

經濟型



扁平把手，增加受力面積，旋轉更加方便省力。

貨號	夾徑最大範圍	單價
	OD/mm	
E-1005-04	16	

直型接頭

Glassco



貨號	夾徑最大範圍 OD/mm	單價
337.303.03	25	

攪拌機用支持夾



貨號	可插管徑 OD/mm	最大架幅 OD/mm	單價
E-1005-03	16	22	

圓型接頭



鋅合金材質，耐化學性佳。

貨號	夾徑範圍 OD/mm	備註	單價
E-1036-01	12~12.7	用於組合架上	

勾型固定夾



SUS304 不鏽鋼材質。

貨號	夾徑範圍 OD/mm	備註	單價
E-1035-01	12~12.7	用於組合架上	

銅座



銅製電鍍，耐化學性佳。

貨號	夾徑範圍 OD/mm	備註	單價
E-1034-01	12~12.7	用於組合架上	

三叉夾 塑膠披覆



鋅合金材質，耐化學性佳。
夾端附防滑塑膠。

貨號	規格	夾徑最大範圍 OD/mm	總長 L/cm	單價
E-1004-04	大	95	27	
E-1004-05	中	65	22	
E-1004-06	小	27	16	
E-1004-011	加長型大	95	柄長 30cm	
E-1004-023	加長型中	65	柄長 30cm	
E-1004-024	加長型小	27	柄長 30cm	

三叉夾 塑膠披覆

經濟型



鋅合金材質，耐化學性佳。
夾端附防滑塑膠。

貨號	規格	夾徑最大範圍 OD/mm	總長 L/cm	單價
E-1004-B01	大	90	260	
E-1004-B02	中	60	260	

三叉夾 玻璃纖維



鋅合金材質，耐化學性佳。
夾端套上玻璃纖維材質，可耐高溫。

貨號	規格	夾徑最大範圍 OD/mm	總長 L/cm	單價
E-1004-01	大	95	27	
E-1004-02	中	65	22	
E-1004-03	小	27	16	

三叉夾附活動頭



鋅合金材質，耐化學性佳。
夾端附防滑塑膠，末端附活動夾。

貨號	規格	夾徑最大範圍 OD/mm	單價
E-1094-01	大	95	
E-1094-02	中	65	

鏈條夾



本體為鋅合金材質，鏈條為不鏽鋼材質。
適用於固定燒杯或反應槽...等直徑較大的容器上。

貨號	規格	可夾直徑範圍 OD/mm	單價
E-1006-01		50~150	
E-1006-03	柄長 28cm	50~150	
E-1006-02	鏈條 45cm		

有柄束夾



SUS304 不鏽鋼材質。
適用於固定燒杯或反應槽...等直徑較大的容器上。

貨號	可夾直徑範圍 OD/mm	單價
E-1007-08	65~85	
E-1007-01	85~105	
E-1007-02	95~115	
E-1007-03	105~125	
E-1007-04	125~145	
E-1007-05	145~165	
E-1007-06	108~203	

不鏽鋼缺口環



SUS304 不鏽鋼材質。
適合放置分液漏斗使用。
線徑 9mm。

貨號	規格 OD/mm	單價
E-1012-01	50	
E-1012-02	70	
E-1012-03	90	
E-1012-04	110	
E-1012-05	140	
E-1012-06	180	

不鏽鋼缺口環 無缺口



SUS304 不鏽鋼材質。
適合放置漏斗使用。

貨號	規格 OD/mm	棒尺寸 OD×L/mm	單價
E-1012-B01	50	7×160	
E-1012-B02	70	7×200	
E-1012-B03	90	8×220	
E-1012-B04	110	8×220	
E-1012-B05	140	8×220	

不鏽鋼溫度計夾



SUS304 不鏽鋼材質。
可插一般溫度計，掛魚燒杯上。

貨號	單價
E-1112-01	

滴定管夾



可夾兩支滴定管。

貨號	材質	顏色	單價
394.303.02	鋅合金聚丙烯	藍色	
E-1013-01	鋅合金	銀色	

不鏽鋼半球夾



SUS304 不鏽鋼材質。
適用於半球磨砂接頭。

貨號	規格 Φ	單價
E-1026-01	12	
E-1026-02	18	
E-1026-03	28	
E-1026-04	35	
E-1026-06	40	
E-1026-07	50	
E-1026-05	65	

不鏽鋼封口夾



貨號	規格 \$	備註	單價
E-1080-01	14/20		
E-1080-02	19/22		
E-1080-03	24/40		
E-1080-06	24/40	厚	
E-1080-04	29/42		
E-1080-05	45/50		

不鏽鋼封口夾 線型



貨號	規格 \$	單價
E-1028-01	14/20	
E-1028-02	24/40	
E-1028-03	29/32	
E-1028-04	34/45	
E-1028-05	40/40	

不鏽鋼管束



貨號	夾福 OD/mm	備註	單價
E-1081-01	8~12		
E-1081-02	9~16		
E-1081-03	10~19		
E-1081-04	12~22		
E-1081-05	14~25		
E-1081-B01	8~12	塑膠把手 藍色	
E-1081-B02	10~16	塑膠把手 橘色	
E-1081-B03	12~22	塑膠把手 黃色	
E-1081-B04	16~25	塑膠把手	

橡皮管夾



銅製電鍍。
調整螺帽控制管子流量。

貨號	規格 OD/mm	夾福 mm	尺寸 L×W/mm	單價
E-1022-01	大	0~24	37×33	
E-1024-01	小	0~14	16×21	

大

小

彈簧橡皮管夾



鐵製電鍍。
彈簧式設計，單手可操作。

貨號	單價
E-1032-01	

試管夾



貨號	長度 L/mm	夾幅 mm	材質 OD×L/mm	單價
E-1033-01	150	0~40	不鏽鋼線	
E-1033-02	180	0~25	木質	

不鏽鋼坩堝夾



貨號	規格 L/cm	單價
E-1025-01	20	
E-1025-02	30	
E-1025-03	40	
E-1025-04	50	
E-1025-05	60	

不鏽鋼坩堝夾 玻璃纖維

Glassco



不鏽鋼材質。
夾端包覆玻璃纖維，可抵抗火焰，耐高溫。

貨號	規格 L/cm	耐溫 °C	單價
396.303.06	30	500	

不鏽鋼夾



燒杯用

三角瓶用

不鏽鋼材質。
夾端包覆玻璃纖維，可抵抗火焰，耐高溫。

貨號	規格 L/cm	備註	單價
E-1008-01	300	燒杯用	
E-1008-02	300	三角瓶用	

升降台

台製



上下平面為 SUS304 不鏽鋼材質，中間升降為鐵材質。
旋轉開關可調整台面高低。
最大負重 7kg。

貨號	規格 L×W/cm	升降範圍 cm	單價
E-1020-01	15×15	7.5~26.5	
E-1020-02	20×20	9~28	
E-1020-03	30×30	9~28	

升降台

德製



上下平面為鋁合金，中間升降為 SUS304 材質。
旋轉開關可調整台面高低。

貨號	規格 L×W/cm	升降範圍 cm	單價
E-1021-01	11×10	5.5~16	
E-1021-02	16×11	6~25	
E-1021-03	20×20	7~26	

升降台

經濟型



上下平面為鋁合金，中間升降為 SUS304 材質。
旋轉開關可調整台面高低。

貨號	規格 L×W/cm	材質	單價
E-1096-02	15×15	不鏽鋼	
E-1096-03	20×20	不鏽鋼	
E-1096-04	15×15	氧化鋁	
E-1096-05	20×20	氧化鋁	

不鏽鋼有柄燒杯

日製



SUS304 不鏽鋼材質。
附把手，附刻度，具嘴。

貨號	規格 ml	尺寸 ID×H/mm	厚度 T/mm	單價
E-1039-01	100	50×57	0.7	
E-1039-02	200	69×69	0.7	
E-1039-03	300	72×78	0.7	
E-1039-04	500	81×108	0.7	
E-1039-05	1000	107×125	0.8	
E-1039-06	2000	137×150	0.8	
E-1039-07	3000	155×178	0.8	
E-1039-08	5000	178×215	0.8	
E-1039-09	10000	240×245	0.8	

不鏽鋼盤



貨號	尺寸	單價
	L×W×H/cm	
E-1078-01	24×20×5	
E-1078-02	28.8×22.8×5	
E-1078-03	33×25×5	
E-1078-04	38.8×28×5	
E-1078-05	43×31.8×5	
E-1078-06	48×32.5×5	
E-1078-07	52×35.5×5	
E-1078-08	28×21×8	

不鏽鋼盤內鍋



貨號	規格	內直徑	內高	單價
	份數	ID/mm	IH/mm	
E-1093-01	2	130	55	
E-1093-02	3	150	60	
E-1093-03	5	170	80	
E-1093-04	6	190	95	
E-1093-05	8	200	100	
E-1093-06	10	230	110	
E-1093-07	12	240	120	
E-1093-08	15	260	130	

半圓型液態氮筒

POPE SCIENTIFIC



貨號	容量	外徑	內尺寸	適用燒瓶	單價
	ml	OD/mm	ID×IH/mm	ml	
A-486-01	150	106	80×40	100	
A-486-02	275	132	100×55	250	
A-486-03	600	165	140×65	500	
A-486-031	1000	186	160×88	1000	
A-486-032	2000	240	194×110	2000	

平底型液態氮筒

POPE SCIENTIFIC



貨號	容量	外徑	內尺寸	適用燒瓶	單價
	ml	OD/mm	ID×IH/mm	ml	
A-486-08	220	87	65×65	75	
A-486-04	150	101	80×35	100	
A-486-05	350	101	80×75	100	
A-486-06	850	160	130×75	500	
A-486-07	2500	210	170×135	1000	

直筒型液態氮瓶 標準型

POPE SCIENTIFIC



貨號	容量 ml	外尺寸 OD×H/mm	內尺寸 ID×IH/mm	單價
A-485-01	350	86×157	70×125	
A-485-02	665	86×195	70×195	
A-485-03	1000	86×302	70×302	
A-485-04	1900	150×190	120×190	
A-485-05	4300	178×305	143×305	
A-485-06	內徑 70mm 用海綿蓋			
A-485-07	內徑 120mm 用海綿蓋			
A-485-08	內徑 143mm 用海綿蓋			

不鏽鋼寬口保溫筒

THRMS



內外不鏽鋼製，真空雙層設計。
可放液態氮或乾冰。
附提把及軟木塞。

貨號	容量 ml	內尺寸 ID×IH/mm	總高 H/mm	單價
A-573-01	1000	85×206	232	
A-573-02	1000	100×157	177	
A-573-03	2000	100×285	313	
A-573-04	3000	185×160	190	
A-573-05	6000	185×270	300	

液態氮容器 LD 系列

寬頸口 (neck tube) 設計，具螺紋高鋁製桶及持久外漆顏料。
輕巧容易操作的蓋子，頸口確保緊密，具把手。
高絕緣材質，高效能真空設計，可延長保存時間。
可選配件有液態氮吸取器、傾倒架子、長柄勺。



貨號	容量 L	頸徑 OD/mm	外尺寸 ID×IH/mm	淨重 kg	單價
A-574-LD4	4	30	193×432	3	
A-574-LD5	5	142	193×445	3.1	
A-574-LD10	10	51	290×597	6.6	
A-574-LD25	25	64	396×655	10.5	
A-574-C25	25	51	394×582	8.6	
A-574-LD35	35	64	475×668	16	
A-574-LD50	50	64	475×823	17.6	

不鏽鋼水熱反應罐



水熱罐材質 SUS304
內部為 PTFE，安全溫度 200℃。
若有需要 PPL 材質（安全溫度 260℃）請另外詢問。
工作壓力 ≤ 8Mpa。

貨號		容量	尺寸	內襯尺寸	總重量	單價
內襯 PTFE	內襯 PPL	ml	H×T/mm	ID×H×T/mm	kg	
E-1111-25	E-1111-B25	25	115×6	33×60×4.5	1	
E-1111-50	E-1111-B50	50	139×6	40×81.5×4.6	1.6	
E-1111-100	E-1111-B100	100	157×6.5	49×96.5×5.6	2.4	
E-1111-200	E-1111-B200	200	193×8.5	63×124×7	5	
E-1111-300	E-1111-B300	300	210×9.5	75×127×8	6.5	
E-1111-500	E-1111-B500	500	228×10	84×150×8.5	8.2	

長方型吸管滅菌筒



SUS304 不鏽鋼材質。

貨號	尺寸	單價
	L×W×H/mm	
E-1002-01	80×80×500	
E-1002-03	60×60×250	
E-1002-04	60×60×180	
E-1002-02	70×70×400	

圓型吸管滅菌筒



SUS304 不鏽鋼材質。

貨號	尺寸	單價
	OD×H/mm	
E-1001-01	80×500	
E-1001-03	60×250	
E-1001-04	60×180	
E-1001-02	70×400	

培養皿罐



SUS304 不鏽鋼材質。
厚 0.5mm。
可裝 9cm 或 10cm 培養皿 10 個。

貨號	規格	單價
E-1003-01	可裝 9cm 或 10cm 培養皿 10 個	
E-1003-02	培養罐不附內籃	
E-1003-03	內籃	

不鏽鋼有柄漏斗



SUS304 不鏽鋼材質。

貨號	尺寸 OD×H/mm	備註	單價
E-1095-01	80×115	無柄	
E-1095-02	100×125		
E-1095-03	120×145		
E-1095-04	150×190		
E-1095-05	200×220		
E-1095-06	250×260		

不鏽鋼過濾漏斗

Rocker



SUS316 材質，堅固耐用，可火焰快速滅菌。
全新旋卡式扣緊式 (M577346)，快速、牢固、不需夾具。
過濾基座有定位環設計，放置濾膜時能快速定位。
過濾基座有濾膜夾口設計，方便夾取濾膜。

貨號	品項	規格 ml	單價
E-180100-10	整組	100	
E-180100-30	整組	300	
E-180100-50	整組	500	
E-180100-01	過濾杯	100	
E-180100-03	過濾杯	300	
E-180100-05	過濾杯	500	
E-180100-11	過濾杯蓋	100	
E-180100-13	過濾杯蓋	300/500	

不鏽鋼搗臼

台製



貨號	尺寸 OD×ID×H/mm	杵長 L/mm	單價
E-1074-01	75×90×110	170	
E-1074-03	90×105×140	215	
E-1074-02	110×120×165	230	

天秤藥匙

德製



貨號	凹槽外寬 W/mm	總長 L/mm	單價
E-1084-01	10	170	

有溝藥匙

德製



貨號	匙寬 W/mm	扁寬 W/mm	總長 L/mm	備註	單價
E-1019-04	3	5	210	可放 NMR 管	

有溝粉末藥匙

德製

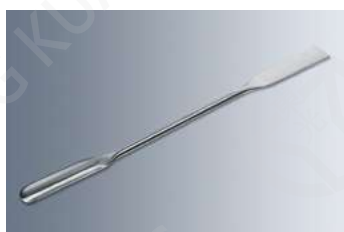

貨號	匙寬 W/mm	扁寬 W/mm	總長 L/mm	單價
E-1085-01	9	9	210	
E-1085-02	4	5	210	

不鏽鋼藥匙 三支組



貨號	匙寬 W/mm	總長 L/mm	單價
E-1017-01	22~24	小	165
		中	180
		大	195

不鏽鋼藥匙 30cm



貨號	匙寬 W/mm	總長 L/mm	單價
E-1017-02	34	300	

大圓匙一扁藥匙

德製



貨號	匙寬 W/mm	扁寬 W/mm	總長 L/mm	單價
E-1088-01	38	29	210	
E-1088-02	38	29	250	
E-1088-03	38	29	300	



一大匙一扁

一中匙一扁

一小圓一扁

一橢圓一扁

一大匙一扁藥匙

貨號	匙寬 W/mm	扁寬 W/mm	總長 L/mm	備註	單價
E-1019-01	19	9	235	德製，可用 24/40	
E-1019-015	19	11	210	台製	
E-1019-014	19	11	240	台製	

一中匙一扁藥匙

貨號	匙寬 W/mm	扁寬 W/mm	總長 L/mm	備註	單價
E-1019-06	10	9	210	可用 14/20	

一小圓一扁藥匙

貨號	匙寬 W/mm	扁寬 W/mm	總長 L/mm	備註	單價
E-1019-05	5	7	210	德製	
E-1019-051	5	7	200	台製	
E-1019-061	7	6	155	Glascoco	

一橢圓一扁藥匙

貨號	匙寬 W/mm	扁寬 W/mm	總長 L/mm	單價
E-1019-07	4.5	5	180	

加長型一大匙一扁藥匙



貨號	匙寬 W/mm	扁寬 W/mm	總長 L/mm	備註	單價
E-1019-012	19	9	300	可放 24/40	
E-1019-011	19	9	350	可放 24/40	
E-1019-013	19	9	450	可放 24/40	



雙扁平 (德)

雙扁平 (台)

扁平雙圓角 (德)

雙扁平藥匙 一平一圓角

德製

貨號	直平寬 W/mm	圓平寬 W/mm	總長 L/mm	單價
E-1019-03	9	9	185	
E-1019-031	11	11	210	
E-1019-032	11	11	250	

雙扁平藥匙 兩平

貨號	平寬 W/mm	平寬 W/mm	總長 L/mm	單價
E-1087-01	8	8	200	

雙扁平藥匙 雙圓角

德製

貨號	圓平寬 W/mm	圓平寬 W/mm	總長 L/mm	單價
E-1088-01	20	20	150	
E-1088-02	20	20	200	
E-1088-03	20	20	250	
E-1088-04	30	30	300	



一平尖一扁 (台)

一平尖一扁 (Glassco)

一扁彎一扁 (Glassco)

一尖一扁藥匙

貨號	平尖寬 W/mm	平寬 W/mm	總長 L/mm	備註	單價
E-1019-022	7	7	200	台製	
E-1019-03	6	7	210	德製	
376.303.02	8	8	250	Glascco	
E-1019-024	8	8	305	Glascco	

一扁一彎藥匙 鋤頭型

貨號	扁寬 W/mm	彎扁寬 W/mm	總長 L/mm	備註	單價
376.303.02	9	9	250	Glascco	

藥膏刀



貨號	刮刀尺寸 W×L/mm	總長 L/mm	單價
E-1090-01	17×90	190	
E-1090-03	22×130	225	

郵票夾



貨號	樣式	扁平寬 W/mm	總長 L/mm	單價
E-1048-01	方型	6	120	
E-1048-02	橢圓型	5	110	
E-1048-03	扁彎型	6	110	

晶片夾



SUS316 不鏽鋼材質。

貨號	樣式	爪寬 W/mm	總長 L/mm	單價
E-1070-01	3 齒	9	125	
E-1070-02	4 齒	12	125	
E-1070-03	5 齒	17	125	
E-1070-04	6 齒	20	125	

鑷子

REGINE



貨號	品項	總長 L/mm	備註	單價
E-1046-07	#5	110	細尖	
E-1046-06	34A-SA	120	扁平寬 6.5mm	

尖鑷子



貨號	品項	總長 L/mm	備註	單價
E-1046-05	2A	120	細圓	
E-1055-01	AA	125	細尖	

棉花鑷子



貨號	總長 L/mm	單價
E-1046-01	140	
E-1046-02	180	
E-1046-03	240	
E-1046-04	300	

蘭花鑷子



貨號	總長 L/mm	單價
E-1110-01	200	

眼科鑷子



貨號	總長 L/mm	備註	單價
E-1047-01	110	直尖	
E-1047-02	160	彎尖	

先曲鑷子



貨號	總長 L/mm	備註	單價
E-1049-01	160	彎尖	

電子鑷子



貨號	總長 L/mm	備註	單價
E-1054-01	110	細尖	

TLC 定位切割台



貨號	品項	規格 L×W/mm	單價
E-1065-01	整組	200×200	
E-1065-05	鑽石刀片		

玻璃切割器



適用於切割細小的玻璃管。
環形刀片，操作使用簡便。

貨號	品項	單價
E-1062-01	切 5~15mm 玻璃管專用	
E-1062-02	滾輪鑽石片	

鑽石刀 / 銼刀



貨號	品項	單價
E-1063-01	切平板玻璃專用	
E-1064-01	切玻璃管專用	

鑽石筆



貨號	規格	單價
E-1069-01	可切玻管 3mm 或載玻片及書寫	

鎢鋼刻筆



貨號	規格	單價
E-1066-01	可書寫圓底瓶、試管及平板玻璃	

解剖針



貨號	針長 L/mm	全長 L/mm	單價
E-1052-01	50	130	

解剖刀柄



貨號	規格	單價
E-1050-01	NO.3	
E-1050-03	NO.4	

不鏽鋼解剖刀片

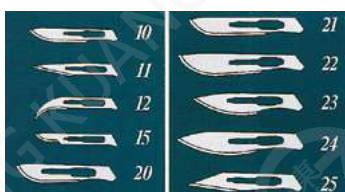

碳鋼材質。
一次性使用，不可重複使用及二次滅菌。
依型號可搭配三號或四號解剖刀柄使用。

貨號	規格	包裝	單價
3 號刀柄用			
E-1051-01	NO.10	100 片 / 盒	
E-1051-02	NO.11	100 片 / 盒	
E-1051-03	NO.12	100 片 / 盒	
E-1051-04	NO.15	100 片 / 盒	
4 號刀柄用			
E-1051-05	NO.20	100 片 / 盒	
E-1051-06	NO.21	100 片 / 盒	
E-1051-07	NO.22	100 片 / 盒	
E-1051-08	NO.23	100 片 / 盒	
E-1051-09	NO.25	100 片 / 盒	

不鏽鋼雙面刀片



貨號	包裝	單價
E-1089-01	5 片 / 小盒	
E-1089-01	100 片 / 大盒	

鈦金屬剪刀



貨號	總長 L/mm	單價
E-1057-01	210	

不鏽鋼剪刀

直片尖片圓



雙直尖



貨號	樣式	總長 L/mm	單價
E-1056-01	直雙尖	140	
E-1056-02	彎雙尖	140	
E-1056-03	直片尖片圓	140	
E-1056-04	直雙圓	140	

鑽孔器



適用於橡膠塞或矽膠塞鑽孔。

貨號	規格	孔徑 OD/mm	單價
E-1030-01	6 支組	5~13	
E-1030-02	12 支組	5~21	

不鏽鋼吹氣管



SUB316 不鏽鋼材質。
上端連接水龍頭用管，內徑 14mm。
側支接抽氣管，內徑 9mm。

貨號	全長 L/mm	單價
E-1097-01	72	
E-1097-02	140	

旋轉台



貨號	規格 OD/cm	單價
E-1098-01	9~10	
E-1098-02	15	

鉛環

Heathrow



鉛環外層包覆 VINYL 合成塑膠。
將鉛環套於塑膠或玻璃器皿上，可加強穩定性，或放於水浴器使用。

貨號	規格 ID/mm	適用三角瓶 OD/mm	單價
B-720-04	48	125~500	
B-720-01	51	250~1000	
B-720-02	57	500~2000	
B-720-03	70	1000~2000	

不鏽鋼採水器



SUB316 不鏽鋼材質。
整組包含採水桶 1500ml(W×H-9.8×19.5cm) 及不鏽鋼桿 (總長可拉至 220cm)。

貨號	規格	單價
E-1092-01	整組	

燃燒匙



貨號	總長 L/cm	單價
E-1042-01	30	

接種棒



接種棒 - 銅製鍍鉻，塑膠握柄。
接種環 - 不鏽鋼材質。



貨號	規格 mm	單價
不鏽鋼接種棒		
E-1014-01	210	
不鏽鋼接種環		
E-1015-01	1.5~2.5	
E-1015-02	2.5~3.5	
E-1015-03	3.5~4.5	

白金線



可以客戶需求訂製，訂製品不可退換貨。
白金線都以時價販售。

貨號	線徑 OD/mm	單價
E-1099-01	0.3	
E-1099-02	0.4	
E-1099-03	0.5	
E-1099-04	1	

陶瓷網



貨號	規格 L×W/cm	單價
E-1040-01	14×14	
E-1040-02	20×20	
E-1040-03	30×30	

三腳架



鐵製電鍍。
適用於本生燈及酒精燈。

貨號	品項	單價
E-1043-01	酒精燈用	
E-1043-02	本生燈用	

酒精燈



整組已含酒精燈棉線。
不含酒精。

貨號	品項	單價
A-537-06	酒精燈	
A-537-B06	酒精用棉線	

本生燈



貨號	規格	尺寸	單價
E-1058-01	L×W/cm 附開關	燈口 ID×H/mm 11×155	
E-1058-02	無開關	11×155	

電子瓦斯噴槍



電子式快速點火，火焰溫度可達 1300°C。
可填充式燃料桶，使用純丁烷燃料。
用途為消毒、焊接、加熱及烹煮。
歐盟 CE 安全認證。

貨號	品項	單價
E-1059-01	噴槍含純丁烷	
E-1059-02	純丁烷	

游標尺



貨號	規格	單價
E-1075-01	L/cm 150	
E-1075-02	200	
E-1075-03	300	

游標尺 電子數字型



貨號	規格	單價
E-1077-01	L/cm 150	
E-1077-02	200	
E-1077-03	300	

厚薄規

TECLOCK



貨號	測量範圍 mm	精度 mm	測量喉深 mm	測量壓力 N	上下測頭 mm	單價
E-1102-01	10	0.02	20	1.8	10	

外徑測微器



貨號	規格 mm	刻度 mm	精度 ±mm	單價
E-1103-01	0~25	0.01	0.002	
E-1103-02	25~50	0.01	0.002	
E-1103-03	0~25	0.001	0.002	



348

注射器/針系列

Syringe/Needle

不鏽鋼針頭、塑膠針頭	P 350-352
針筒頭	P 352
針筒活栓	P 352
注射筒	P 353-354
GC用隔膜	P 354
Hamilton針	P 355-356



注射針規格對照表

規格	外徑 mm	內徑 mm	管厚 mm
11G	3.00	2.60	0.2
12G	2.80	2.40	0.2
13G	2.40	2.00	0.2
14G	2.00	1.60	0.2
15G	1.80	1.40	0.2
16G	1.65	1.35	0.15
17G	1.47	1.17	0.15
18G	1.26	0.96	0.15
19G	1.07	0.77	0.15
20G	0.90	0.60	0.15
21G	0.80	0.50	0.15
22G	0.70	0.40	0.15
23G	0.63	0.33	0.15
24G	0.55	0.31	0.12
25G	0.50	0.26	0.12
26G	0.45	0.21	0.12
27G	0.40	0.16	0.12
28G	0.35	0.15	0.10
29G	0.33	0.17	0.08
30G	0.30	0.14	0.08

不鏽鋼注射針頭 尖頭



貨號	規格 ml	長度 L/mm	包裝	單價
F-1104-01	16G	2.54	12支/盒	
F-1104-02	17G	2.54	12支/盒	
F-1104-03	18G	2.54	12支/盒	
F-1104-04	19G	2.54	12支/盒	
F-1104-05	20G	2.54	12支/盒	
F-1104-06	21G	2.54	12支/盒	
F-1104-07	22G	2.54	12支/盒	
F-1104-08	23G	2.54	12支/盒	
F-1104-09	24G	2.54	12支/盒	
F-1104-10	25G	2.54	12支/盒	
F-1104-11	26G	2.54	12支/盒	
F-1104-12	27G	2.54	12支/盒	

若需要平頭針，請另外詢問

不鏽鋼長針 尖頭



貨號	規格 ml	長度 L/mm	單價
F-1105-28	16G	200	
F-1105-19	17G	150	
F-1105-20	17G	200	
F-1105-21	17G	300	
F-1105-01	18G	100	
F-1105-05	18G	150	
F-1105-09	18G	200	
F-1105-12	18G	300	
F-1105-02	19G	100	
F-1105-06	19G	150	
F-1105-10	19G	200	
F-1105-13	19G	300	
F-1105-031	20G	60	
F-1105-03	20G	100	
F-1105-07	20G	150	
F-1105-11	20G	200	
F-1105-14	20G	300	
F-1105-04	21G	100	
F-1105-08	21G	150	
F-1105-22	21G	200	
F-1105-23	21G	300	
F-1105-24	22G	60	
F-1105-25	22G	100	
F-1105-26	22G	150	
F-1105-27	22G	200	

不鏽鋼雙頭針 尖頭



貨號	規格 ml	長度 L/mm	單價
F-1103-07	14G	600	
F-1103-04	17G	600	
F-1103-01	18G	600	
F-1103-02	19G	600	
F-1103-03	20G	600	
F-1103-06	22G	600	

長度可依客戶需求訂製，訂購後不可退換貨。

心肌長針

NIPRO®



貨號	規格 ml	長度 L/mm	包裝	單價
F-1102-12	18G	70	100支/盒	
F-1102-13	20G	70	100支/盒	
F-1102-11	23G	70	100支/盒	

塑膠注射針頭

TERUMO®



貨號	規格 ml	長度 L/mm	包裝	單價
F-1102-01	18G	38 (1½")	100支/盒	
F-1102-02	19G	38 (1½")	100支/盒	
F-1102-03	20G	38 (1½")	100支/盒	
F-1102-04	21G	38 (1½")	100支/盒	
F-1102-05	22G	32 (1¼")	100支/盒	
F-1102-06	23G	32 (1¼")	100支/盒	
F-1102-07	24G	25 (1")	100支/盒	
F-1102-08	25G	25 (1")	100支/盒	
F-1102-09	26G	13 (½")	100支/盒	
F-1102-10	27G	13 (½")	100支/盒	

不鏽鋼針筒頭



貨號	規格	單價
F-1104-15	一邊小嘴 8m/m 合管子	

塑膠針筒活栓



貨號	規格	備註	單價
F-1104-16	二方活栓	一端接針筒，一端接針頭	
F-1104-17	三方活栓	二端接針筒，一端接針頭	

全塑式注射筒

HSW



1ml



注射筒及推桿為 PP/PE 塑膠材質。
耐化學性佳。
推桿與活塞一體成型，氣密性高。
兩件式不含橡膠墊、矽油的推桿設計，可減少與化學品及試劑的反應。
DEHP 及 DNA free，適用於多數的色層分析應用及特殊實驗。

貨號	規格 ml	包裝	單價
F-1108-01	1	100 支 / 包	
F-1108-02	3	100 支 / 包	
F-1108-03	5	100 支 / 包	
F-1108-04	10	100 支 / 包	
F-1108-05	20	100 支 / 包	
F-1108-06	30	50 支 / 包	
F-1108-07	50	30 支 / 包	

塑膠注射針筒

TOP



單支拋棄式無菌包裝。
適用於動物檢驗或實驗，不可用於人體注射。

貨號	規格 ml	針長度 G×L/mm	包裝	單價
F-1100-01	1	27G×12.7	100 支 / 包	
F-1100-02	2.5	23G×25.4	100 支 / 包	
F-1100-03	5	23G×25.4	100 支 / 包	
F-1100-04	10	23G×31.8	100 支 / 包	
F-1100-05	20	23G×25.4	50 支 / 包	

塑膠注射針筒 不附針

TOP



單支拋棄式無菌包裝。
適用於動物檢驗或實驗，不可用於人體注射。

貨號	規格 ml	包裝	單價
F-1100-011	1	100 支 / 包	
F-1100-022	2.5	100 支 / 包	
F-1100-033	5	100 支 / 包	
F-1100-044	10	100 支 / 包	
F-1100-055	20	50 支 / 包	
F-1100-06	30	50 支 / 包	
F-1100-07	50	25 支 / 包	

塑膠注射針筒 螺旋頭

TERUMO®



單支獨立滅菌包裝。
螺口設計，使針頭與針筒穩固接合，避免使用中脫落。
具黑色密封墊片，使密封更緊密。

貨號	規格 ml	包裝	單價
F-1100-020	3	100支/包	
F-1100-030	5	100支/包	
F-1100-040	10	100支/包	
F-1100-050	20	50支/包	
F-1100-060	30	25支/包	
F-1100-070	50	20支/包	

玻璃注射筒



玻璃材質製成，可重複使用。
注射穩定，氣密性高。
50ml以下前端附有不鏽鋼製成之 luer lock, 可防止針頭鬆脫。
適用於動物檢驗或實驗，不可用於人體注射。

貨號	規格 ml	備註	單價
F-1101-01	1	鐵頭	
F-1101-02	2	鐵頭	
F-1101-03	5	鐵頭	
F-1101-04	10	鐵頭	
F-1101-05	20	鐵頭	
F-1101-06	30	鐵頭	
F-1101-07	50	鐵頭	
F-1101-08	100	無鐵頭	

GC 用隔膜



使用溫度最高 400°C。

貨號	規格 mm	備註	包裝	單價
F-246424	5	低流失	50個/包	
F-239498	5	超長使用期	50個/包	



貨號	型號	針頭 G×L/mm	規格 ul	針規格 G×L/mm	單價
F-1107-00	75N	尖頭 PST2 (固定接頭)	5ul	26s×51mm	
F-1107-01	701N		10ul	26s×51mm	
F-1107-06	702N		25ul	22s×51mm	
F-1107-10	705N		50ul	22s×51mm	
F-1107-14	710N		100ul	22s×51mm	
F-1107-18	725N		250ul	22s×51mm	
F-1107-22	750N		500ul	22×51mm	
F-1107-B00	75N	平頭 PST3 (固定接頭)	5ul	26s×51mm	
F-1107-03	701N		10ul	26s×51mm	
F-1107-07	702N		25ul	22s×51mm	
F-1107-11	705N		50ul	22s×51mm	
F-1107-15	710N		100ul	22s×51mm	
F-1107-19	725N		250ul	22s×51mm	
F-1107-23	750N		500ul	22×51mm	
F-1107-050	75RN	尖頭 PST2 (可變換接頭)	5ul	26s×51mm	
F-1107-05	701RN		10ul	26s×51mm	
F-1107-09	702RN		25ul	22s×51mm	
F-1107-13	705RN		50ul	22s×51mm	
F-1107-17	710RN		100ul	22s×51mm	
F-1107-21	725RN		250ul	22s×51mm	
F-1107-25	750RN		500ul	22×51mm	
F-1107-04	701LT	磨砂平頭	10ul	不附針	
F-1107-08	702LT		25ul		
F-1107-12	705LT		50ul		
F-1107-16	710LT		100ul		
F-1107-20	725LT		250ul		
F-1107-24	750LT		500ul		



貨號	型號	針頭 G×L/mm	規格 ul	針規格 G×L/mm	單價
F-1107-26	1701N		10ul	26s×51mm	
F-1107-29	1702N		25ul	22s×51mm	
F-1107-32	1705N		50ul	22s×51mm	
F-1107-36	1710N		100ul	22s×51mm	
F-1107-40	1725N		250ul	22s×51mm	
F-1107-44	1750N		500ul	22×51mm	
F-1107-B26	1701N		10ul	26s×51mm	
F-1107-B29	1702N		25ul	22s×51mm	
F-1107-B32	1705N		50ul	22s×51mm	
F-1107-B36	1710N		100ul	22s×51mm	
F-1107-B40	1725N		250ul	22s×51mm	
F-1107-B44	1750N		500ul	22×51mm	
F-1107-28	1701RN		10ul	26s×51mm	
F-1107-31	1702RN		25ul	22s×51mm	
F-1107-35	1705RN		50ul	22s×51mm	
F-1107-39	1710RN		100ul	22s×51mm	
F-1107-43	1725RN		250ul	22s×51mm	
F-1107-47	1750RN		500ul	22×51mm	
F-1107-B28	1701RN		10ul	26s×51mm	
F-1107-B31	1702RN		25ul	22s×51mm	
F-1107-B35	1705RN		50ul	22s×51mm	
F-1107-B39	1710RN		100ul	22s×51mm	
F-1107-B43	1725RN		250ul	22s×51mm	
F-1107-B47	1750RN		500ul	22×51mm	
F-1107-27	1701LT		10ul		
F-1107-30	1702LT		25ul		
F-1107-33	1705LT		50ul		
F-1107-37	1710LT	磨砂平頭	100ul	不附針	
F-1107-41	1725LT		250ul		
F-1107-45	1750LT		500ul		
F-1107-34	1705TLL		50ul		
F-1107-38	1710TLL	魯爾接頭	100ul	不附針	
F-1107-42	1725TLL	(儀器用)	250ul		
F-1107-46	1750TLL		500ul		

大容量氣密針

HAMILTON®



貨號	型號	針頭 G×L/mm	規格 ul	針規格 G×L/mm	單價
F-1107-48	1001LTN	尖頭 PST2	1ml	22×51mm	
F-1107-52	1002LTN		2.5ml	22×51mm	
F-1107-56	1005LTN		5ml	22×51mm	
F-1107-60	1010LTN		10ml	22×51mm	
F-1107-B48	1001LTN	平頭 PST3	1ml	22×51mm	
F-1107-B52	1002LTN		2.5ml	22×51mm	
F-1107-B56	1005LTN		5ml	22×51mm	
F-1107-B60	1010LTN		10ml	22×51mm	
F-1107-51	1001RN	尖頭 PST2 (可變換接頭)	1ml	22×51mm	
F-1107-55	1002RN		2.5ml	22×51mm	
F-1107-59	1005RN		5ml	22×51mm	
F-1107-63	1010RN		10ml	22×51mm	
F-1107-49	1001LT	磨砂平頭	1ml	不附針	
F-1107-53	1002LT		2.5ml		
F-1107-57	1005LT		5ml		
F-1107-61	1010LT		10ml		
F-1107-50	1001TLL	魯爾接頭 (儀器用)	1ml	不附針	
F-1107-54	1002TLL		2.5ml		
F-1107-58	1005TLL		5ml		
F-1107-62	1010TLL		10ml		
F-1107-64	1025TLL		25ml		
F-1107-65	1050TLL		50ml		
F-1107-66	1100TLL	100ml			



FILTER PAPER
QUALITATIVE
ADVANTEC
2 100 CIRCLES

1.00535.0001
MQuant®
pH-indicator strips (non-bleeding)
pH 0 - 14
Universal indicator
pH-Indikatorstäbchen (nicht blutend)
Bandelettes indicatrices de pH
(ne déteignent pas)
Tiras indicadoras del pH (no destiñen)

LITMUS
booklets (200Shts)
2022.10
No. 71015202
Kaisha, Ltd. Made in Japan

90mm
125mm

Color chart with pH scale from 0 to 14.

Blue box with white lid, possibly containing filter paper or other lab supplies.

Two rolls of white paper, one partially unrolled.

White plastic device with a handle, possibly a pipette or dispenser.

Several white circular discs, likely filter paper or indicator strips.

358

濾紙/濾膜系列

Filter paper/Membrane filter

定性濾紙	P 358-361
定量濾紙	P 362-365
特殊濾紙	P 366-369
圓筒濾紙	P 370-371
過濾飛碟	P 371-375
過濾膜	P 375-382
試紙	P 382-385





NO.1 定性濾紙

ADVANTEC®

規格	特點
重量：90(g/m ²) 厚度：0.2mm 過濾(水)時間：45sec 吸水速度(cm)：9.0 潤濕破裂強度(kpa)：7 濾紙孔徑：6um(粗大) 耐PH值範圍：0-12 耐高溫：120℃ 灰份含量：0.1%	符合 JIS P 3801 規範。 過濾流速快，濾材表面光滑，保留大粒徑結晶和膠狀沈澱物。 適合過濾氫氧化鐵的沈澱物。 適用於氣體過濾，空氣取樣、染色實驗、較大結晶粒子(>10um)及黏稠物過濾(油類、果汁)。

貨號	規格 cm	樣式	包裝	單價
H-1300-01	60×60	正方形	100張/盒	
H-1300-02	5.5	圓型	100張/盒	
H-1300-03	7	圓型	100張/盒	
H-1300-04	9	圓型	100張/盒	
H-1300-05	11	圓型	100張/盒	
H-1300-06	12.5	圓型	100張/盒	
H-1300-07	15	圓型	100張/盒	
H-1300-08	18.5	圓型	100張/盒	
H-1300-09	24	圓型	100張/盒	
H-1300-10	30	圓型	100張/盒	

NO.2 定性濾紙

ADVANTEC®

規格	特點
重量：125(g/m ²) 厚度：0.26mm 過濾(水)時間：80sec 吸水速度(cm)：8.0 潤濕破裂強度(kpa)：8 濾紙孔徑：5um(中) 耐PH值範圍：0-12 耐高溫：120℃ 灰份含量：0.1%	符合 JIS P 3801 規範。 100% 的棉絨纖維。 厚度較厚，過濾速度快。 定性濾紙中最廣泛使用，具有較佳濾出效果，會使用於精密分析。 主要用於一般定性分析、結晶沈澱物過濾(5-10um)、硫磺、焦炭及木炭等分析。

貨號	規格 cm	樣式	包裝	單價
H-1300-11	60×60	正方形	100張/盒	
H-1300-12	5.5	圓型	100張/盒	
H-1300-13	7	圓型	100張/盒	
H-1300-14	9	圓型	100張/盒	
H-1300-15	11	圓型	100張/盒	
H-1300-16	12.5	圓型	100張/盒	
H-1300-17	15	圓型	100張/盒	
H-1300-18	18.5	圓型	100張/盒	
H-1300-19	24	圓型	100張/盒	
H-1300-20	30	圓型	100張/盒	

NO.131 定性濾紙

ADVANTEC®

規格	特點
重量：140(g/m ²) 厚度：0.25mm 過濾(水)時間：240sec 吸水速度(cm)：6.0 潤濕破裂強度(kpa)：8 濾紙孔徑：3um 耐PH值範圍：0-12 耐高溫：120℃ 灰份含量：0.1%	符合 JIS P 3801 規範。 100% 的棉絨纖維。 過濾效果極佳，過濾流速慢，表面光滑，紙質硬。 可用於加壓減壓(真空過濾)。 適用於旋光測定之樣品過濾膜前過濾、結晶沈澱過濾(<5um)、化粧水及肥料分析...等。

貨號	規格 cm	樣式	包裝	單價
H-1300-21	60×60	正方形	100張/盒	
H-1300-22	5.5	圓型	100張/盒	
H-1300-23	7	圓型	100張/盒	
H-1300-24	9	圓型	100張/盒	
H-1300-25	11	圓型	100張/盒	
H-1300-26	12.5	圓型	100張/盒	
H-1300-27	15	圓型	100張/盒	
H-1300-28	18.5	圓型	100張/盒	
H-1300-29	24	圓型	100張/盒	
H-1300-30	30	圓型	100張/盒	



NO.3 定量濾紙

ADVANTEC®

規格	特點
重量：113(g/m ²) 厚度：0.23mm 過濾(水)時間：130sec 吸水速度(cm)：7.5 潤濕破裂強度(kpa)：12 濾紙孔徑：5um 灰份含量：0.01%	100% 棉絨纖維。 可用於鹽酸及氫氟酸沖洗處理，再以超純水清洗處理。 定量濾紙中過濾速度較快。 用於生產工程的品質管理，主要用於工業 QA/QC 定量分析、肥料分析、土壤沈澱物、礦物分析、水泥分析。

貨號	規格 cm	樣式	包裝	單價
H-1301-01	5.5	圓型	100 張 / 盒	
H-1301-02	7	圓型	100 張 / 盒	
H-1301-03	9	圓型	100 張 / 盒	
H-1301-04	11	圓型	100 張 / 盒	
H-1301-05	12.5	圓型	100 張 / 盒	
H-1301-06	15	圓型	100 張 / 盒	
H-1301-07	18.5	圓型	100 張 / 盒	

NO.4A 定量濾紙

ADVANTEC®

規格	特點
重量：96(g/m ²) 厚度：0.12mm 過濾(水)時間：915sec 吸水速度(cm)：4.0 潤濕破裂強度(kpa)：224 濾紙孔徑：1um 灰份含量：0.01%	100% 棉絨纖維。 可用於硝酸前處理之應用。 經化學處理，濾紙表面堅硬、強韌、平滑，過濾時幾乎沒有纖維的脫離。 可加壓、減壓(如真空)以及耐酸鹼。 適用於微細小顆粒(硫酸鋇、膠體狀的氫氧化鋁)之過濾。

貨號	規格 cm	樣式	包裝	單價
H-1301-08	5.5	圓型	100 張 / 盒	
H-1301-09	7	圓型	100 張 / 盒	
H-1301-10	9	圓型	100 張 / 盒	
H-1301-11	11	圓型	100 張 / 盒	
H-1301-12	12.5	圓型	100 張 / 盒	
H-1301-13	15	圓型	100 張 / 盒	
H-1301-14	18.5	圓型	100 張 / 盒	

NO.5A 定量濾紙

ADVANTEC®

規格	特點
重量：97(g/m ²) 厚度：0.22mm 過濾(水)時間：60sec 吸水速度(cm)：9.5 潤濕破裂強度(kpa)：61 濾紙孔徑：7um 灰份含量：0.01%	100% 棉絨纖維。 可用於鹽酸及氫氟酸沖洗處理，再以超純水清洗處理。 定量濾紙中過濾速度最快。 主要用於大粒徑顆粒過濾(鐵氫氧化鐵、氫氧化鋁、氧化矽)的過濾、矽鋼的定量分析、電解液及比色樣品前過濾、環境污染監測取樣，食用色素、食用油、糖漿。

貨號	規格 cm	樣式	包裝	單價
H-1301-36	5.5	圓型	100 張 / 盒	
H-1301-37	7	圓型	100 張 / 盒	
H-1301-38	9	圓型	100 張 / 盒	
H-1301-39	11	圓型	100 張 / 盒	
H-1301-40	12.5	圓型	100 張 / 盒	
H-1301-41	15	圓型	100 張 / 盒	
H-1301-42	18.5	圓型	100 張 / 盒	

NO.5B 定量濾紙

ADVANTEC®

規格	特點
重量：108(g/m ²) 厚度：0.21mm 過濾(水)時間：195sec 吸水速度(cm)：7.0 潤濕破裂強度(kpa)：75 濾紙孔徑：4um 灰份含量：0.01%	100% 棉絨纖維。 可用於鹽酸及氫氟酸沖洗處理，再以超純水清洗處理。 廣泛用於沉澱物過濾。 主要用於中大粒徑顆粒過濾(磷酸、鉍酸、碳酸鈣、硫化亞鉛、酸化錫、碘化銀)、一般定量分析之沈澱過濾、食用色素。

貨號	規格 cm	樣式	包裝	單價
H-1301-43	5.5	圓型	100張/盒	
H-1301-44	7	圓型	100張/盒	
H-1301-45	9	圓型	100張/盒	
H-1301-46	11	圓型	100張/盒	
H-1301-47	12.5	圓型	100張/盒	
H-1301-48	15	圓型	100張/盒	
H-1301-49	18.5	圓型	100張/盒	

NO.5C 定量濾紙

ADVANTEC®

規格	特點
重量：118(g/m ²) 厚度：0.22mm 過濾(水)時間：570sec 吸水速度(cm)：6.0 潤濕破裂強度(kpa)：92 濾紙孔徑：1um 灰份含量：0.01%	100% 棉絨纖維。 可用於鹽酸及氫氟酸沖洗處理，再以超純水清洗處理。 主要用於微粒顆粒過濾(硫酸鋇、硫酸鉍、鉻酸汞)、沈澱物過濾及沈澱物有 colloidal dispersion 傾向的溶液、眼藥水、生理食鹽水。

貨號	規格 cm	樣式	包裝	單價
H-1301-15	5.5	圓型	100張/盒	
H-1301-16	7	圓型	100張/盒	
H-1301-17	9	圓型	100張/盒	
H-1301-18	11	圓型	100張/盒	
H-1301-19	12.5	圓型	100張/盒	
H-1301-20	15	圓型	100張/盒	
H-1301-21	18.5	圓型	100張/盒	

NO.6 定量濾紙

ADVANTEC®

規格	特點
重量：103(g/m ²) 厚度：0.20mm 過濾(水)時間：300sec 吸水速度(cm)：6.0 潤濕破裂強度(kpa)：49 濾紙孔徑：3um 灰份含量：0.01%	100% 棉絨纖維。 可用於鹽酸及氫氟酸沖洗處理，再以超純水清洗處理。 厚度薄，定量濾紙中使用率較高的一款，過濾效果較 NO.5B 佳。 適用不溶解之沉澱物以及微量過濾使用。 主要用於微量稀有金屬分析、飲料及火藥分析。

貨號	規格 cm	樣式	包裝	單價
H-1301-22	5.5	圓型	100 張 / 盒	
H-1301-23	7	圓型	100 張 / 盒	
H-1301-24	9	圓型	100 張 / 盒	
H-1301-25	11	圓型	100 張 / 盒	
H-1301-26	12.5	圓型	100 張 / 盒	
H-1301-27	15	圓型	100 張 / 盒	
H-1301-28	18.5	圓型	100 張 / 盒	

NO.7 定量濾紙

ADVANTEC®

規格	特點
重量：87(g/m ²) 厚度：0.18mm 過濾(水)時間：200sec 吸水速度(cm)：7.0 潤濕破裂強度(kpa)：39 濾紙孔徑：4um 灰份含量：0.01%	100% 棉絨纖維。 定量濾紙中最薄的一款，紙層製成均勻。 適用於高精密分析。 主要用於有機物及動植物樣本中銀、水銀分析及微量稀有金屬分析。

貨號	規格 cm	樣式	包裝	單價
H-1301-29	5.5	圓型	100 張 / 盒	
H-1301-30	7	圓型	100 張 / 盒	
H-1301-31	9	圓型	100 張 / 盒	
H-1301-32	11	圓型	100 張 / 盒	
H-1301-33	12.5	圓型	100 張 / 盒	
H-1301-34	15	圓型	100 張 / 盒	
H-1301-35	18.5	圓型	100 張 / 盒	

色層分析濾紙

ADVANTEC®



貨號	重量 g/m ²	厚度 mm	過濾時間 sec	吸水高度 cm	潤濕破裂強度 kpa
NO.50	40	0.25	240	6.0	8
NO.51A	87	0.18	135	7.5	7
NO.51B	87	0.17	95	7.0	5

過濾時間：於 20℃ 時，過濾 100ml 之蒸餾水所需的時間。
 吸水高度：於 20℃ 時，於一垂直條狀過濾紙，10 分鐘水由下往上吸附移動之距離。
 潤濕破裂強度：濾紙浸置水中後，以 JIS.P8112 測試方法測定壓力。

高品質紙質製成（經各項測試如點形成，毛細管作用，水過濾流速及吸收速度以確保濾紙垂直一致）。
 適用於色層分析、電泳及墨點轉漬分析、多樣容質分離。

貨號	型號	規格 L×W/cm	包裝	單價
H-1305-01	NO.50	40×2	100 張 / 盒	
H-1305-02		40×40	50 張 / 盒	
H-1305-03		60×60	50 張 / 盒	
H-1305-04	NO.51A	40×2	100 張 / 盒	
H-1305-05		40×40	50 張 / 盒	
H-1305-06		60×60	50 張 / 盒	
H-1305-07	NO.52A	40×2	100 張 / 盒	
H-1305-08		40×40	50 張 / 盒	
H-1305-09		60×60	50 張 / 盒	

精密過濾紙

ADVANTEC®



工業濾紙中過濾孔徑較小，密度較高的濾紙纖維不易斷裂。
 適合微量的微小固形物。

貨號	H-1333-01	H-1333-02
型號	NO.1640	NO.1650
重量	g/m ² 170	300
厚度	mm 0.40	0.57
過濾時間	sec 90	810
破裂強度	kpa 196	286
潤濕破裂強度	kpa 19	16
過濾孔徑	um 1	0.8
最大容許溫度	°C 120	120
表面 / 顏色	平滑 / 白色	平滑 / 白色
特徵	過濾速度快，過濾滯留力中等。 適用於去除微細固形物。	適用過濾微小粒子
單價		

黏稠液濾紙

ADVANTEC®



密度低，過濾速度快。
使用於黏稠液體。

貨號	H-1332-02	H-1332-03	H-1332-04	H-1332-01	H-1332-05	H-1332-06	
型號	NO.63	NO.63F	NO.63G	NO.60	NO.65	NO.462	
重量	g/m ²	350	525	525	125	143	168
厚度	mm	1.00	1.35	1.35	0.56	0.55	0.53
過濾時間	sec	26	25	90	7	9	15
破裂強度	kpa	196	139	218	49	59	98
潤濕破裂強度	kpa	23	24	32	27	28	35
過濾孔徑	um	4	3	1.5	25	15	8
最大容許溫度	°C	120					
表面 / 顏色	平滑 / 白色						

特徵	標準黏稠液體用，最廣泛使用。	較 NO.63 收集效果好。內部捕集量大，高黏稠液體用。	高黏稠液體精密過濾。	紙質柔軟，軟性濾紙。過濾速度快。
----	----------------	------------------------------	------------	------------------

單價

皺摺濾紙

ADVANTEC®



濾紙的表面均勻皺摺。
表面具有纖維素纖維塗層。
過濾面積大，效果佳。

貨號	H-1336-01	H-1336-02	H-1336-03	H-1336-04	
型號	NO.101	NO.102	NO.107	NO.126	
重量	g/m ²	80	100	80	300
厚度	mm	0.21	0.30	0.21	0.9
過濾時間	sec	50	28	50	35
破裂強度	kpa	127	122	127	364
潤濕破裂強度	kpa	34	25	34	167
過濾孔徑	um	5	3	5	4
最大容許溫度	°C	120			
表面 / 顏色	平滑 / 白色				

特徵	最廣泛使用於多種領域，分析用定性濾紙。	皺摺濾紙中過濾速度最快，用於氣體中粒子收集。	皺摺濾紙中厚度最薄，常與濾布組合使用。	紙質厚，强度高，適用於黏稠液體中 15um 粒子過濾。
----	---------------------	------------------------	---------------------	-----------------------------

單價

工業濾紙

ADVANTEC®



貨號	H-1335-01	H-1335-02	H-1335-03
型號	NO.26	NO.27	NO.28
重量	g/m ² 320	325	360
厚度	mm 0.74	0.68	0.70
過濾時間	sec 80	220	350
破裂強度	kpa 378	370	445
潤濕破裂強度	kpa 167	36	78
過濾孔徑	um 3	1.5	1
最大容許溫度	°C 120		
表面 / 顏色	平滑 / 白色		
特徵	工業濾紙中被廣泛使用，可以收集 3um 以上之粒子。 Ex. 香料、糖液、電機用油	紙質較 NO.26 硬，過濾速度較 NO.26 長。 纖維不易斷裂	紙質更細、更硬，可以收集 1um 以上之粒子。 Ex. 細小粒子過濾、葡萄糖液

單價

高強力濾紙

ADVANTEC®



經特殊處理增強潤濕強度之濾紙。
廣泛用於大量液體過濾及高壓過濾 ... 等。

貨號	H-1337-01	H-1337-02	H-1337-03	H-1337-04	H-1337-05	H-1337-06	H-1337-07
型號	NO.327	NO.408	NO.412	NO.424	NO.431	NO.434	NO.436
重量	g/m ² 285	92	120	380	140	290	250
厚度	mm 0.60	0.27	0.25	1.00	0.25	0.95	0.80
過濾時間	sec 220	15	80	50	250	30	70
破裂強度	kpa 201	8	109	687	124	212	294
潤濕破裂強度	kpa 206	50	29	235	19	59	167
過濾孔徑	um 1.5	19	1.5	4	3	5	2
最大容許溫度	°C 120						
表面 / 顏色	平滑 / 白色			皺摺 / 淡褐色		皺摺 / 褐色	
特徵	與 NO.27 相同過程的過濾效果。張力强度高。	木漿與棉漿製成，過濾速度快。	與 NO.2 同一性能的濾紙張力增強。用於較細微粒子過濾。	Ex. 矽油、液體染料及矽藻上。	與 NO.131 同一性能的濾紙張力增強。用於較細微粒子過濾。	表面皺摺狀，過濾速度快。	表面皺摺狀，高張力。

單價

牛奶沈澱分析濾紙

ADVANTEC®



精緻長纖維製成。
用於牛乳製品中雜質檢查。

貨號	規格 OD/mm	顏色	包裝	單價
H-1306-05	33	白	50張/盒	
H-1306-06	33	黑	50張/盒	

採血濾紙

ADVANTEC®



高純度纖維素纖維製成。
具有吸收性、吸附性、紙質均一性的濾紙。
用於血液採樣、運送、保存及血清控制...等，廣泛使用於醫學獸醫學等領域。

貨號	規格	形狀	單價
H-1306-03	I型	條狀型	
H-1306-04	II型	圓盤型	

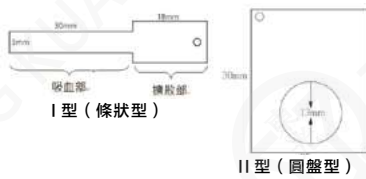

抗生物質檢定濾紙

ADVANTEC®



抗菌檢驗 - 採用高純度纖維製作，具有良好的吸收性。
檢體屠體抗菌物質 - 用於快速檢測屠體抗菌方法，具有良好的保水性。

貨號	品項	規格 OD×T/mm	吸收能力 ml/disc	包裝	單價
H-1306-01	抗菌檢驗	8×1.5		1000張/盒	
H-1306-02	抗菌檢驗	8×0.7		1000張/盒	
H-1306-02-1	抗菌檢驗	6×0.7		1000張/盒	
H-1306-02-2	檢驗屠體抗菌物質	10×1.1	0.07-0.08	1000張/盒	

濾紙/濾膜系列

FILTER PAPER/MEMBRANE FILTER



NO.84 圓筒濾紙 纖維素纖維

ADVANTEC®

規格	特點
重量：3.6g 厚度：1.5mm 壓力損壞 (kpa)：0.25 保留粒子徑 (液體 μm):8 吸水性：大 最大容許溫度 (°C)：120	纖維素纖維材質。 主要用於索氏萃取器 (脂肪抽出器) 脂肪提取。 脂肪萃取耐久性佳。 可控制脂肪於 0.1% 脂肪油含量。 可用於 120°C 以下的排氣 (廢氣) 取樣。

貨號	規格 ID×OD×L/cm	包裝	單價
H-1304-01	18×20×90	25支/盒	
H-1304-02	21×25×90	25支/盒	
H-1304-03	25×28×100	25支/盒	
H-1304-04	26×30×100	25支/盒	
H-1304-05	31×35×120	25支/盒	
H-1304-06	36×40×150	25支/盒	
H-1304-07	40×45×150	25支/盒	
H-1304-08	48×53×150	25支/盒	

NO.86R 圓筒濾紙 玻璃纖維

ADVANTEC®

規格	特點
重量：1.8g 厚度：1.6mm 壓力損壞 (kpa)：0.30 保留粒子徑 (液體 μm):1 吸水性：小 最大容許溫度 (°C)：500	小型的硼矽酸鹽玻璃纖維製成。 主要用於一般大氣中懸浮微粒濃度測試，常與索氏萃取器 (脂肪抽出器) 搭配使用。

貨號	規格 OD×L/cm	包裝	單價
H-1304-09	17×20×90	25支/盒	
H-1304-10	21×25×90	25支/盒	
H-1304-11	24×28×100	25支/盒	
H-1304-12	26×30×100	25支/盒	
H-1304-13	30×35×120	25支/盒	
H-1304-14	34×40×150	25支/盒	
H-1304-15	38×45×150	25支/盒	
H-1304-16	45×53×150	25支/盒	

NO.88RH 石英濾筒 二氧化矽纖維

ADVANTEC®

規格	特點
重量：1.6g 厚度：2.2mm 壓力損壞 (kpa)：0.44 吸水性：小 最大容許溫度 (°C)：1000	二氧化矽纖維製成。 高溫排氣之粉體採樣專用，NO.88RH 以鋁接著劑成型及強化，並以 900°C 預熱處理，重量極穩定。 對硫氧化物、碳氧化物等酸性氣體及硫酸噴霧的反應較低，酸性氣體的測量。 使用於高濃度大氣中懸浮微粒測定。 不可用於液體過濾。

貨號	規格	包裝	單價
	ID×OD×L/cm		
H-1304-18	22×25×90	10 支 / 盒	

NO.89 PTFE 圓筒濾紙

ADVANTEC®

規格	特點
重量：11.0g 厚度：1.8mm 壓力損壞 (kpa)：4.5 吸水性：小	PTFE 纖維製成。 可使用 -120~260°C，吸附力強。 適用於排氣，煙霧及濕式排氣脫硫之粉塵量標準採樣。

貨號	規格	包裝	單價
	ID×OD×L/cm		
H-1304-26	22×25×90	10 支 / 盒	

Nylon 過濾飛碟 親水性

Pall Acrodisc®



Nylon 材質，經過高密度羥基表面處理具親水性與水潤濕性，有微孔結構、高度除體積可快速通過液體並有效截流微粒。

外殼使用最高級聚丙烯 (PP) 材料，適用化學兼容性耐酸鹼。未滅菌。

貨號	規格	孔徑	包裝	單價
親水性	OD/mm	um		
H-1343-01	13	0.20	100 個 / 包	
H-1343-02	13	0.45	100 個 / 包	
H-1343-03	25	0.20	100 個 / 包	
H-1343-04	25	0.45	100 個 / 包	

PVDF 過濾飛碟 親水性

Pall Acrodisc®



PVDF 材質，親水性、化學耐受性與耐溫性，超低蛋白質結合性，可用於黏性液體 0.45um 保留等級過濾與預過濾。

外殼使用最高級聚丙烯 (PP) 材料，適用化學兼容性耐酸鹼。未滅菌。

貨號	規格	孔徑	包裝	單價
親水性	OD/mm	um		
H-1343-B01	13	0.20	100 個 / 包	
H-1343-B02	13	0.45	100 個 / 包	
H-1343-B03	25	0.20	100 個 / 包	
H-1343-B04	25	0.45	100 個 / 包	

PTFE 過濾飛碟 疏水性

Pall Acrodisc®



PTFE 材質，疏水性，廣泛的化學相容性、與各種滅菌方法相容，成為需要疏水屏障應用的通用濾膜，不論氣體或液體過濾都適用。

外殼使用最高級聚丙烯 (PP) 材料，適用化學兼容性耐酸鹼。未滅菌。

貨號	規格	孔徑	包裝	單價
疏水性	OD/mm	um		
H-1345-01	13	0.20	100 個 / 包	
H-1345-02	13	0.45	100 個 / 包	
H-1345-03	25	0.20	100 個 / 包	
H-1345-04	25	0.45	100 個 / 包	

wwPTFE 過濾飛碟 親水性

Pall Acrodisc®



廣泛化學相容性，取代 PVDF、Nylon、PTFE 材質。

水性及有機溶劑通用型 HPLC/UHPLC 使用首選。

通過美國藥典 (USP) 生物反應性測試。

低蛋白質結合實現關鍵蛋白質樣品的高回收率

外殼使用最高級聚丙烯 (PP) 材料，適用化學兼容性耐酸鹼。

貨號	規格	孔徑	包裝	單價
親水性	OD/mm	um		
H-1346-B01	13	0.20	100 個 / 包	
H-1346-B02	13	0.45	100 個 / 包	
H-1346-B03	25	0.20	100 個 / 包	
H-1346-B04	25	0.45	100 個 / 包	

Nylon 過濾飛碟 親水性

CRS



貨號	規格	孔徑	包裝	單價
親水性	OD/mm	um		
H-1308-02	13	0.22	100 個 / 包	
H-1308-01	13	0.45	100 個 / 包	
H-1308-04	25	0.22	100 個 / 包	
H-1308-03	25	0.45	100 個 / 包	

PVDF 過濾飛碟

CRS



貨號	貨號	規格	孔徑	包裝	單價
親水性	疏水性	OD/mm	um		
H-1308-06	H-1308-08-1	13	0.22	100 個 / 包	
H-1308-05	H-1308-08-2	13	0.45	100 個 / 包	
H-1308-08	H-1308-08-3	25	0.22	100 個 / 包	
H-1308-07	H-1308-08-4	25	0.45	100 個 / 包	

PTFE 過濾飛碟

CRS



貨號 親水性	貨號 疏水性	規格 OD/mm	孔徑 um	包裝	單價
H-1308-211	H-1308-27-1	13	0.22	100 個 / 包	
H-1308-200	H-1308-27-2	13	0.45	100 個 / 包	
H-1308-13	H-1308-27-3	25	0.22	100 個 / 包	
H-1308-12	H-1308-27-4	25	0.45	100 個 / 包	

過濾飛碟分析圖 Puretech™

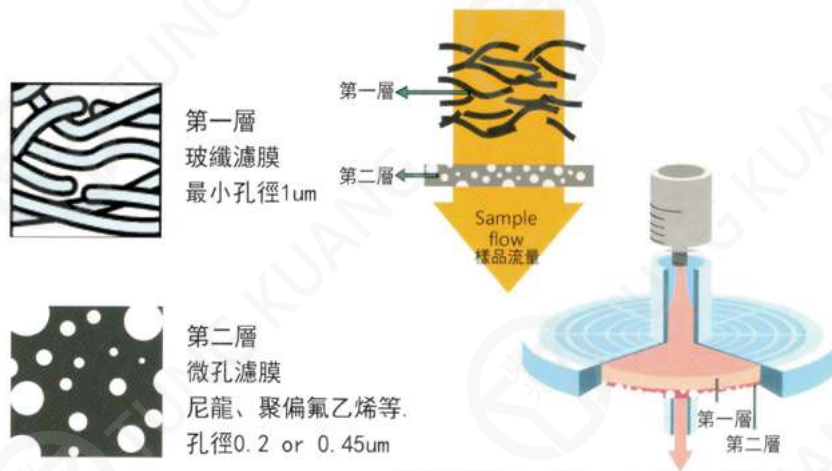

13mm



25mm



50mm

Nylon 過濾飛碟 親水性

Puretech™

PP 支撐材。
較不耐酸性溶劑。
適用一般樣品及有機溶劑。

貨號 親水性	規格 OD/mm	孔徑 um	包裝	單價
H-1349-01	13	0.22	100 個 / 盒	
H-1349-02	13	0.45	100 個 / 盒	
H-1349-03	13	1.0	100 個 / 盒	
H-1349-04	25	0.22	100 個 / 盒	
H-1349-05	25	0.45	100 個 / 盒	
H-1349-06	25	1.0	100 個 / 盒	

PVDF 過濾飛碟 親水性

Puretech™

PP 支撐材。
高流速及高產出率。
廣泛化學相容性。
低溶出物，低蛋白鍵結。

貨號 親水性	規格 OD/mm	孔徑 um	包裝	單價
H-1348-01	13	0.22	100 個 / 盒	
H-1348-02	13	0.45	100 個 / 盒	
H-1348-03	13	1.0	100 個 / 盒	
H-1348-04	25	0.22	100 個 / 盒	
H-1348-05	25	0.45	100 個 / 盒	
H-1348-06	25	1.0	100 個 / 盒	

PTFE 過濾飛碟

Puretech™

優良的化學相容性及顆粒攔截率。
PP 支撐材。
親水性 - 適用於水相及有機溶劑。
疏水性 - 適用於各種有機溶劑。

貨號 親水性	貨號 疏水性	規格 OD/mm	孔徑 um	包裝	單價
H-1354-01	H-1354-B01	13	0.22	100 個 / 盒	
H-1354-02	H-1354-B02	13	0.45	100 個 / 盒	
H-1354-03	H-1354-B03	13	1.0	100 個 / 盒	
H-1354-04	H-1354-B04	25	0.22	100 個 / 盒	
H-1354-05	H-1354-B05	25	0.45	100 個 / 盒	
H-1354-06	H-1354-B06	25	1.0	100 個 / 盒	

PES 過濾飛碟 親水性

Puretech™

PP 支撐材。
減少蛋白質流失，相較 CA 及 Nylon 其蛋白質鍵結低。
高流速，親水性良好。
適用生物樣品過濾。

貨號 親水性	規格 OD/mm	孔徑 um	包裝	單價
H-1352-01	13	0.22	100 個 / 盒	
H-1352-02	13	0.45	100 個 / 盒	
H-1352-03	25	0.22	100 個 / 盒	
H-1352-04	25	0.45	100 個 / 盒	

CA 過濾飛碟

Puretech™

PP 支撐材。
CA 醋酸纖維
適用水相溶液。
滅菌後可提供細菌培養。

貨號	規格 OD/mm	孔徑 um	包裝	單價
H-1351-01	13	0.22	100 個 / 盒	
H-1351-02	13	0.45	100 個 / 盒	
H-1351-03	25	0.22	100 個 / 盒	
H-1351-04	25	0.45	100 個 / 盒	

50mm 空氣過濾飛碟

Puretech™

濾膜材質 PTFE，外殼 PC 材質。
氣流：單向。
通過 HPEA 測試，0.3um 顆粒過濾等級 99.99% 以上。
PC 外殼尺寸外徑 65mm，連接小嘴外徑尺寸 7~13mm。

貨號	規格 OD/mm	孔徑 um	包裝	單價
H-1355-01	50	0.22	12 個 / 袋	
H-1355-02	50	0.45	12 個 / 袋	
H-1355-03	50	1.0	12 個 / 袋	



Nylon 過濾膜 親水性

Pall®

玻璃過濾器 47mm 專用。
全方位過濾水溶液或強烈化合物低蛋白質殘留。
HPLC 認證過濾樣品無濾膜雜質等殘留。
應用過濾常見之化學溶劑，不建議過濾 >1N 酸或鹵化溶劑。

貨號	規格 OD/mm	孔徑 um	包裝	單價
H-1344-B01	47	0.20	100 張 / 盒	
H-1344-B02	47	0.45	100 張 / 盒	

PTFE 過濾膜 疏水性

Pall®

玻璃過濾器 47mm 專用。

抗化學耐受性強。

過濾氣體或有機流體的最佳濾膜低化學背景、高靈敏度、無雜質訊號之干擾。

常用於強酸環境裡空氣檢測採樣用及有機溶液過濾。

貨號	規格	孔徑	包裝	單價
疏水性	OD/mm	um		
H-1344-C01	25	0.20	100 張 / 盒	
H-1344-C02	25	0.45	100 張 / 盒	
H-1344-C03	47	0.20	100 張 / 盒	
H-1344-C04	47	0.45	100 張 / 盒	

wwPTFE 過濾飛碟 親水性

Pall®

廣泛化學相容性，取代 PVDF、Nylon、PTFE 材質。

水性及有機溶劑通用型 HPLC/UHPLC 使用首選。

通過美國藥典 (USP) 生物反應性測試。

低蛋白質結合實現關鍵蛋白質樣品的高回收率

貨號	規格	孔徑	包裝	單價
親水性	OD/mm	um		
H-1344-G01	25	0.20	50 張 / 盒	
H-1344-G02	25	0.45	50 張 / 盒	
H-1344-G03	47	0.20	50 張 / 盒	
H-1344-G04	47	0.45	50 張 / 盒	

混合纖維過濾膜 (MEC)

ADVANTEC®



成分：纖維素硝酸鹽和纖維素醋酸製成之混合纖維素，也稱硝酸纖維素。

高孔率：微孔分佈在 80% 的表面，流速最佳。

熱穩定：可高溫高壓滅菌，溫度高達 130°C。

不含 Triton 及與熱原 (Pyrogens) 反應的物質。

透光性佳：以 R.I. 值 1.50 之溶液如 Immersion Oil 或 Toluene 潤濕過濾膜，即可用顯微鏡觀察過濾膜上的粒子。

灰份含量：0.002mg/cm² 至 0.005mg/cm²，如欲灰化處理，請先用酒精潤濕過濾膜，以避免樣品損失。

快速潤濕：潤濕時間 < 3 秒 (於 ø47mm 圓盤中以含水 1% 亞甲基藍溶液測試)。

貨號	規格	孔徑	包裝	單價
	OD/mm	um		
H-1344-D01	25	0.20	100 張 / 盒	
H-1344-D02	25	0.45	100 張 / 盒	
H-1344-D03	47	0.20	100 張 / 盒	
H-1344-D04	47	0.45	100 張 / 盒	
H-1344-D05	90	0.20	25 張 / 盒	
H-1344-D06	90	0.45	25 張 / 盒	

醋酸纖維過濾膜 (CA)

ADVANTEC®

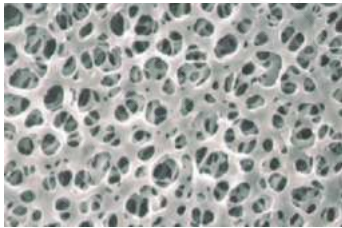

成分：三醋酸纖維和二乙酸鈉混合製成。

特徵：低靜電高強度，外來粒子的吸附污染降至最小程度。

可高溫高壓滅菌溫度高達 130℃。

相對於混合纖維濾紙濾膜：改善堆低分子量乙醇溶劑抗性、較佳的熱抗性、較低的蛋白黏合。

貨號	規格 OD/mm	孔徑 um	包裝	單價
H-1344-E01	25	0.20	100 張 / 盒	
H-1344-E02	25	0.45	100 張 / 盒	
H-1344-E03	47	0.20	100 張 / 盒	
H-1344-E04	47	0.45	100 張 / 盒	
H-1344-E05	90	0.20	25 張 / 盒	
H-1344-E06	90	0.45	25 張 / 盒	

PTFE 過濾膜

ADVANTEC®



疏水性



親水性

疏水性	親水性
<p>特性：薄，多孔性過濾膜。</p> <p>惰性：對大多數侵略性化學物溶劑有惰性，如強酸、強鹼。</p> <p>操作溫度範圍：-120~260℃。</p> <p>可高溫高壓滅菌。</p>	<p>適用於高效液相色譜法和水和有機溶劑等的混合溶液。</p> <p>最高承受溫度 100℃。</p> <p>親水性 PTFE 不可高溫高壓滅菌。</p>

貨號 疏水性	貨號 親水性	規格 OD/mm	孔徑 um	包裝	單價
H-1344-F041	H-1344-F01	25	0.20	100 張 / 盒	
H-1344-F04	H-1344-F011	25	0.5	100 張 / 盒	
H-1344-F051	H-1344-F02	47	0.20	100 張 / 盒	
H-1344-F05	H-1344-F021	47	0.5	100 張 / 盒	
H-1344-F061	H-1344-F03	90	0.20	25 張 / 盒	
H-1344-F06	H-1344-F031	90	0.5	25 張 / 盒	

Chemical Compatibility

This guide should be used as a reference to select the proper membrane, O-ring and filter holder with regard to chemical compatibility.

Recommendations are based on a 24-hour static exposure to the test fluid at room temperature.

- O** – **Recommended.** No change in either water flow rate or bubble point will be observed.
- *** – **Limited resistance.** Additional in-house testing is advised as swelling, discoloration or other minor changes may occur.
- x** – **Not recommended.** Significant changes in water flow rate and/or bubble point can be expected.
- – **Data not available.**

CHEMICAL COMPATIBILITY – MEMBRANE FILTERS

Chemicals		Polymer/Product										
		MCE		CA	PCTE		PTFE	Supported PTFE	Hydrophilic PTFE	CMF Coated Cellulose acetate	37 mm monitor	37 mm monitor set
		White	Black		White	Black						
ACIDS	Glacial Acetic acid	x	x	x	o	x	o	o	o	x	x	x
	10% Acetic acid	o	o	o	o	o	o	o	o	o	*	*
	12 kmol/m ³ Hydrochloric acid (37%)	x	x	x	o	x	o	o	o	x	x	x
	6 kmol/m ³ Hydrochloric acid (19%)	o	x	x	o	o	o	o	o	x	*	*
	12 kmol/m ³ Nitric acid (53%)	x	x	x	o	x	o	o	o	x	x	x
	6 kmol/m ³ Nitric acid (26%)	o	x	x	o	x	o	o	o	x	x	x
	18 kmol/m ³ Sulfuric acid (96%)	x	x	x	x	x	o	o	x	x	x	x
	3 kmol/m ³ Sulfuric acid (16%)	o	o	x	o	o	o	o	o	x	*	*
	85% Phosphoric acid	o	o	x	o	x	o	o	o	x	*	*
	5% Boric acid	o	o	o	o	o	o	o	o	o	o	o
	50% Formic acid	*	x	x	o	x	o	o	o	x	x	x
	35% Hydrofluoric acid	o	x	x	o	x	o	o	o	x	x	x
60% Perchloric acid	x	x	x	o	x	o	o	o	x	x	x	
ALKALIS	6 kmol/m ³ Sodium hydroxide (26%)	x	x	x	x	x	o	o	o	x	x	x
	6 kmol/m ³ Potassium hydroxide (20%)	x	x	x	x	x	o	o	o	x	x	x
	6 kmol/m ³ Aqueous ammonia (11%)	x	x	x	x	x	o	o	o	x	x	x
ALCOHOLS	Methyl alcohol	x	x	*	o	x	o	o	o	o	x	x
	Ethyl alcohol	x	x	*	o	x	o	o	o	o	x	x
	Isopropyl alcohol	*	x	*	o	x	o	o	o	o	x	x
	Isobutyl alcohol	o	x	o	o	x	o	o	o	x	x	x
	n-Butyl alcohol	*	x	o	o	x	o	o	o	o	x	x
	Glycerin	o	o	o	o	o	o	o	o	o	o	o
	Amyl alcohol	*	x	o	o	x	o	o	o	o	*	*
	Benzyl alcohol	x	x	x	o	x	o	o	o	x	*	*
Ethylene glycol	*	x	o	o	o	o	o	o	x	*	x	

CHEMICAL COMPATIBILITY – MEMBRANE FILTERS (CONTINUED)

Chemicals		Polymer/Product										
		MCE		CA	PCTE		PTFE	Supported PTFE	Hydrophilic PTFE	CMF Coated Cellulose acetate	37 mm monitor	37 mm monitor set
		White	Black		White	Black						
ETHERS	Ethyl ether	○	○	○	*	×	○	○	○	○	*	×
	Isopropyl ether	○	○	○	○	×	○	*	○	○	×	×
	Tetrahydrofuran (THF)	×	×	×	×	×	○	*	○	×	×	×
	Dioxane	×	×	×	×	×	○	*	○	×	×	×
	Petroleum ether	○	○	○	○	○	○	○	○	○	○	×
ESTERS	Methyl acetate	×	×	×	×	×	○	*	○	×	×	×
	Butyl acetate	×	×	*	*	×	○	*	○	○	×	×
	Amyl acetate	×	×	*	○	*	○	*	○	○	×	×
KETONES	Acetone	×	×	×	×	×	○	○	○	×	×	×
	Methyl ethyl ketone (MEK)	×	×	×	×	×	○	*	○	×	×	×
	Methyl isobutyl ketone (MIBK)	×	×	×	×	×	○	*	○	×	×	×
	Cyclohexanone	×	×	×	×	×	○	○	○	×	×	×
HYDROCARBONS	Benzene	○	×	○	×	×	○	○	○	○	×	×
	Toluene	○	○	○	×	*	○	*	○	○	×	×
	Xylene	○	×	○	○	×	○	*	○	×	×	×
	n-Hexane	○	○	○	○	○	○	○	○	○	×	×
	Gasoline	○	○	○	○	○	○	*	○	○	*	×
	Kerosene	○	○	○	○	○	○	*	○	×	○	*
HALOGENATED HYDROCARBONS	Chloroform	○	○	×	×	×	○	*	○	×	×	×
	Methylene chloride	*	×	×	×	×	○	*	○	×	×	×
	Trichloroethylene	○	○	○	×	×	○	*	○	○	×	×
	Tetrachloroethylene	○	×	○	×	×	○	*	○	○	×	×
	Carbon tetrachloride	○	○	○	○	○	○	○	○	○	×	×
AMINES	Aniline	×	×	×	×	×	○	○	○	×	×	×
	Dimethyl formamide	×	×	×	×	×	○	○	○	×	×	×
	Diethyl acetamide	×	×	×	×	×	○	○	○	×	×	×
	Triethanolamine	×	×	○	○	×	○	○	○	×	×	×
CELLOSOLVES	Methyl cellosolve	×	×	×	○	×	○	○	○	×	×	×
	Butyl cellosolve	×	×	○	○	×	○	○	○	○	×	×
MISCELLANEOUS	Nitrogen	○	○	○	○	○	○	○	○	○	○	○
	Hydrogen	○	○	○	○	○	○	○	○	○	○	○
	30% Hydrogen peroxide	○	○	○	○	○	○	○	○	○	×	×
	Saline solution	○	○	○	○	○	○	○	○	○	○	○
	Dimethyl sulfate	×	×	*	×	×	○	○	○	×	×	×
	Nitrobenzene	×	×	×	×	×	○	○	○	×	×	×
	Methanol (1): Chloroform (1)	×	×	×	×	×	○	*	○	×	×	×
	Pyridine	×	×	×	×	×	○	*	○	×	×	×
	Acetonitrile	×	×	×	×	×	○	○	○	×	×	×
	Phenol	×	×	×	×	×	○	○	○	×	×	×
	Freon	○	○	○	○	○	○	*	○	○	○	○
	37% Formaldehyde	○	×	*	○	×	○	○	○	○	×	×
	Silicone oil	○	○	○	○	×	○	*	○	×	○	○
	n-Hexane (95): Ethyl acetate (5)	*	○	×	○	○	○	*	○	○	×	×
	Acetonitrile (70):Distilled water (30)	×	×	×	×	×	○	○	○	×	×	×
	Petroleum oil	○	○	○	○	×	○	○	○	○	*	×

○ - Recommended * - Limited resistance × - Not recommended - - Data not available www.ADVANTEC.co.jp

Nylon 過濾膜

Puretech™

高耐磨性和極佳的彈性。

具廣泛的化學相容性，適於過濾腐蝕性較大的溶液。

結合蛋白質和其它大分子的能力強，常用於過濾不含蛋白質的培養基。

貨號	規格 OD/mm	孔徑 um	包裝	單價
H-1347-D01	13	0.22	100 張 / 盒	
H-1347-D05	13	0.45	100 張 / 盒	
H-1347-D02	25	0.22	100 張 / 盒	
H-1347-D06	25	0.45	100 張 / 盒	
H-1347-D03	47	0.22	200 張 / 盒	
H-1347-D07	47	0.45	200 張 / 盒	
H-1347-D04	90	0.22	100 張 / 盒	
H-1347-D08	90	0.45	100 張 / 盒	

PVDF 過濾膜 親水性

Puretech™

美國 Millipore 原廠進口 PVDF 親水性濾膜。

低蛋白結合，低溶出物。

高流速及高產出率。

貨號 親水性	規格 OD/mm	孔徑 um	包裝	單價
H-1347-C01	13	0.22	100 張 / 盒	
H-1347-C05	13	0.45	100 張 / 盒	
H-1347-C02	25	0.22	100 張 / 盒	
H-1347-C06	25	0.45	100 張 / 盒	
H-1347-C03	47	0.22	200 張 / 盒	
H-1347-C07	47	0.45	200 張 / 盒	
H-1347-C04	90	0.22	100 張 / 盒	
H-1347-C08	90	0.45	100 張 / 盒	

PTFE 過濾膜

Puretech™

極佳化學穩定性及顆粒攔截率，能適應強酸及強鹼溶劑。

親水性 PTFE 能適用於水溶液及有機溶劑。

利用其疏水性特點，可用於空氣過濾或脫氣過濾。

貨號 疏水性	貨號 親水性	規格 OD/mm	孔徑 um	包裝	單價
H-1347-01	H-1347-B01	13	0.22	100 張 / 盒	
H-1347-05	H-1347-B05	13	0.45	100 張 / 盒	
H-1347-02	H-1347-B02	25	0.22	100 張 / 盒	
H-1347-06	H-1347-B06	25	0.45	100 張 / 盒	
H-1347-03	H-1347-B03	47	0.22	200 張 / 盒	
H-1347-07	H-1347-B07	47	0.45	200 張 / 盒	
H-1347-04	H-1347-B04	90	0.22	100 張 / 盒	
H-1347-08	H-1347-B08	90	0.45	100 張 / 盒	

混合纖維過濾膜 (MEC)

Puretech™

適用水相及有機相之溶劑，高孔隙率及高流速。
具有機械强度高，化學性能穩定。
適用有機溶劑，較常運用於水溶液過濾。

貨號	規格 OD/mm	孔徑 um	包裝	單價
H-1347-E01	13	0.22	100 張 / 盒	
H-1347-E05	13	0.45	100 張 / 盒	
H-1347-E02	25	0.22	100 張 / 盒	
H-1347-E06	25	0.45	100 張 / 盒	
H-1347-E03	47	0.22	200 張 / 盒	
H-1347-E07	47	0.45	200 張 / 盒	
H-1347-E04	90	0.22	100 張 / 盒	
H-1347-E08	90	0.45	100 張 / 盒	

聚醚砜過濾膜 (PES) 親水性

Puretech™

減少蛋白質損失。
相較於 CA 及 Nylon 擁有更連結蛋白質鏈結。
嚴格孔徑分布，高流速，通量，低蛋白質吸附，强度高。
具親水性，常用於生物樣品的過濾。

貨號 親水性	規格 OD/mm	孔徑 um	包裝	單價
H-1347-F01	13	0.22	100 張 / 盒	
H-1347-F05	13	0.45	100 張 / 盒	
H-1347-F02	25	0.22	100 張 / 盒	
H-1347-F06	25	0.45	100 張 / 盒	
H-1347-F03	47	0.22	200 張 / 盒	
H-1347-F07	47	0.45	200 張 / 盒	
H-1347-F04	90	0.22	100 張 / 盒	
H-1347-F08	90	0.45	100 張 / 盒	

PP 過濾膜 疏水性

Puretech™

由高分子材料製成，無毒性，可在醫藥、化工、食品、飲料等領域廣泛運用。
耐化學性能優良，它可耐酸、耐鹼、耐溶劑，包括極性溶劑（苯二甲苯等除外）。
耐溫，可以 121°C，30 分鐘熱壓消毒，工作溫度 100°C 以下。
強度好，不會變形，沒有介質脫落，不會產生再污染。使用前用 70% 乙醇浸潤數分鐘後可使用。
屬深層過濾，阻力小，流速快，在低壓差的情況下就可達較高流量，使用壽命長，尤宜位差過濾，適高黏度，懸浮物多的物品過濾，過濾時間愈長，過濾精度愈高。
具疏水性，對氣體過濾佳。

貨號 疏水性	規格 OD/mm	孔徑 um	包裝	單價
H-1347-G01	13	0.22	100 張 / 盒	
H-1347-G05	13	0.45	100 張 / 盒	
H-1347-G02	25	0.22	100 張 / 盒	
H-1347-G06	25	0.45	100 張 / 盒	
H-1347-G03	47	0.22	200 張 / 盒	
H-1347-G07	47	0.45	200 張 / 盒	
H-1347-G04	90	0.22	100 張 / 盒	
H-1347-G08	90	0.45	100 張 / 盒	

醋酸纖維過濾膜 (CA)

Puretech™

非常親水，具有非常低的蛋白吸附能力，適用於水溶液和醇溶液。

可耐受 180°C 高溫，適用於熱氣體，可以用各種方法進行消毒，還可以保持膜的完整性。

熱穩定性及物理強度高。

貨號	規格 OD/mm	孔徑 um	包裝	單價
H-1347-H01	13	0.22	100 張 / 盒	
H-1347-H05	13	0.45	100 張 / 盒	
H-1347-H02	25	0.22	100 張 / 盒	
H-1347-H06	25	0.45	100 張 / 盒	
H-1347-H03	47	0.22	200 張 / 盒	
H-1347-H07	47	0.45	200 張 / 盒	
H-1347-H04	90	0.22	100 張 / 盒	
H-1347-H08	90	0.45	100 張 / 盒	

廣用試紙



用來指示溶液的酸鹼性，並可以指示酸性和鹼性範圍內的各種 PH 值。
包裝：50 張 / 瓶，6 瓶 / 小盒。

品名	PH 範圍	對照顏色	品名	PH 範圍	對照顏色
甲基黃	2.9~4.0	紅~黃	溴甲酚紫	5.2~6.8	黃~紫
甲基橙	3.2~4.4	紅~黃	溴瑞香酚藍	6.0~7.6	黃~藍
甲基紅	4.2~6.2	紅~黃	酚紅	6.8~8.2	黃~紅
溴酚藍	3.0~4.6	黃~藍	瑞香酚酞	9.3~10.5	無~藍
溴甲酚綠	4.0~5.4	黃~藍	酚酞	8.3~10	無~紅

貨號	PH 範圍	單價
H-1356-01	1-11	

一般試紙

Merck



適用於環境分析和工業製程監控。

特殊設計的透明試紙條，即使是高度混濁液體也可直接量測，無需過濾或澄清樣品，可確保清晰，可靠的測量。

染料不滲出 - 特別指示劑染料與試紙共價鍵結合可以防止指示劑滲出，並允許長時間浸泡在樣品裡也不污染樣品。

貨號	PH 範圍	包裝	單價
H-1307-177	0-14	100 張 / 盒	



酸鹼試紙

ADVANTEC®

書型 - (L)70m/m (W)7m/m。 20張一冊/10冊一盒。
PH值單位刻度範圍在 0.2~0.4 內 (UNIV 除外)。
卷型 - (L)5.5m, (W)9mm。
高敏感度, 變色明顯。

貨號	簡稱	品名	PH 範圍	樣式	單價
H-1307-01	CR	甲酚紅 Cresol red	0.4~2.0 / 7.2~8.8	書型	
H-1307-03	TB	瑞香草酚 Thymol blue	1.4~3.0 / 8.0~9.6	書型	
H-1307-05	BPB	溴酚藍 Bromophenol blue	2.8~4.4	書型	
H-1307-06	PB	酚藍 Phenol blue	3.2~5.6	書型	
H-1307-07	PP	酚紫 Phenol purple	3.4~6.4	書型	
H-1307-08	BCG	溴甲酚綠 Bromocresol green	4.0~5.6	書型	
H-1307-09	CPR	氯酚紅 Chlorophenol red	5.0~6.6	書型	
H-1307-10	MR	甲基紅 Methyl red	5.4~7.0	書型	
H-1307-11	BCP	溴甲酚紫 Bromocresol purple	5.6~7.2	書型	
H-1307-12	BTB	溴百里酚藍 Bromothymol blue	6.2~7.8	書型	
H-1307-13	PR	酚紅 Phenol red	0.0~1.6 / 6.6~8.2	書型	
H-1307-14	AZY	茜素黃 Alizarin yellow	10.0~12.0	書型	
H-1307-15	ALB	鹼性藍 Alkali blue	11.0~13.6	書型	
H-1307-16	UNIV	萬能 Universal	1.0~11.0	書型	
H-1307-17	WHOLE	全域 Whole	0.0~14.0	卷型	
H-1307-18	NO.20	20 號, MR, BTB 混合	5.0~8.0	書型	

品名	pH測定值(變色表)	pH測定範圍													
		(酸性側)←(中性)→(アルカリ性)													
		1	2	3	4	5	6	7	8	9	10	11	12	13	14
C R	0.4 0.6 0.8 1.0 1.2 1.4 1.6 1.8 2.0	赤	橙												
	7.2 7.4 7.6 7.8 8.0 8.2 8.4 8.6 8.8									黃	赤紫				
T B	1.4 1.6 1.8 2.0 2.2 2.4 2.6 2.8 3.0		赤紫	橙											
	8.0 8.2 8.4 8.6 8.8 9.0 9.2 9.4 9.6									黃	青紫				
B P B	2.8 3.0 3.2 3.4 3.6 3.8 4.0 4.2 4.4				黃	青									
P B	3.2 3.6 4.0 4.2 4.4 4.6 4.8 5.2 5.6				黃	青									
P P	3.4 3.8 4.2 4.6 5.0 5.2 5.6 6.0 6.4				黃	青	赤紫								
B C G	4.0 4.2 4.4 4.6 4.8 5.0 5.2 5.4 5.6				黃綠	青									
C P R	5.0 5.2 5.4 5.6 5.8 6.0 6.2 6.4 6.6						黃	赤紫							
M R	5.4 5.6 5.8 6.0 6.2 6.4 6.6 6.8 7.0							赤	黃						
B C P	5.6 5.8 6.0 6.2 6.4 6.6 6.8 7.0 7.2							茶	紫						
B T B	6.2 6.4 6.6 6.8 7.0 7.2 7.4 7.6 7.8								黃綠	青					
P R	0.0 0.2 0.4 0.6 0.8 1.0 1.2 1.4 1.6	橙	黃												
	6.6 6.8 7.0 7.2 7.4 7.6 7.8 8.0 8.2								黃	赤					
A Z Y	10.0 10.4 10.8 11.0 11.2 11.4 11.6 11.8 12.0										黃	赤			
A L B	11.0 11.4 11.8 12.2 12.6 12.8 13.0 13.2 13.6											青	紫	茶	
No. 20	5.0 5.2 5.4 5.6 5.8 6.0 6.2 6.4 6.6														
	6.8 7.0 7.2 7.4 7.6 7.8 8.0							赤	黃	綠					
UNIV	1 2 3 4 5 6 7 8 9														
	10 11		赤	橙	黃	綠	青	紫							
W R	0 2 4 5 6 7 8 9 10														
	12 14		赤	橙	黃	黃綠	青								

石蕊試紙

ADVANTEC®



適用於判定酸性、鹼性。
 高純度 α - 纖維元素 99% 製成，良好的變色度。
 紅色石蕊試紙 - 測鹼，遇到鹼性液體，試紙會變藍色。
 藍色石蕊試紙 - 測酸，遇到酸性液體，試紙會變紅色。
 尺寸：7 × 70mm。

貨號	品名	規格	包裝	單價
H-1307-21	紅色石蕊試紙 Red litmus	測鹼	20 張 / 冊 10 冊 / 盒	
H-1307-21-1	藍色石蕊試紙 Blue litmus	測酸	20 張 / 冊 10 冊 / 盒	

殘氯試紙 (chlorine)

ADVANTEC®



檢測次氯酸鈉溶液 (NaClO) 與次氯酸 (HClO) 中的殘餘氯濃度。

貨號	測試範圍 ppm	尺寸 mm	包裝	單價
H-1307-28	1~10	5×5	50 張 / 盒	
H-1307-28-1	10~50	7×40	300 張 / 盒	
H-1307-28-2	25~200	7×40	300 張 / 盒	

氯化亞鈷試紙

ADVANTEC®



$[Co(H_2O)_6]Cl_2$ (粉紅色) + haet ← (可逆反應) → $[CoCl_2(H_2O)_2]$ (藍色) + 4H₂O(g)
 當氯化亞鈷遇水時，會發生水合作用，此水合作用為化學反應，測試樣品含水分時，試紙會呈紅色反應。
 (1) 含水的氯化亞鈷呈粉紅色，受熱後因水分被蒸發而組成改變，使無水的氯化亞鈷呈藍色，此反應屬於化學變化。
 (2) 無水的氯化亞鈷試紙遇到水，由藍色轉呈粉紅色，故可以用來檢驗水的存在。

貨號	單價
H-1307-26	

水分試紙

ADVANTEC®



它用於檢測固體表面上的粘附水（水滴）、有機溶劑（揮發性油等）中含有的水分。若有水分附著則會從白色變為藍色。

貨號	單價
H-1307-22	

乾燥度試紙

ADVANTEC®



用於測量茶葉、粉末、麵粉、乾燥食品、織物、紙張、纖維、橡膠、皮革、水泥、肥料、無機粉末等中含有的水分。
它用於測量大氣和容器內部的濕度（相對濕度），會由藍色變為紅色。

貨號

單價

H-1307-27



離子試紙

ADVANTEC®

書型 - (L)70m/m (W)7m/m。 20 張一冊 /10 冊一盒。
PH 值單位刻度範圍在 0.2~0.4 內 (UNIV 除外)。
卷型 - (L)5.5m, (W)9mm。
高敏感度，變色明顯。

品名	測試項目	測試範圍 ppm	PH 範圍	對照顏色	干擾測試之離子濃度
鋁 Almi Check	Al ³⁺	0-100	3-6	桃紅 - 紅色	Cu ²⁺ 500/Fe ³⁺ 100
銅 Copper Check	Cu ²⁺	0-500	3-5	褐色 - 青黑色	Ni ²⁺ /CO ²⁺ /Pb ²⁺ 10 ⁵
銅 A Copper CheckA	Cu ⁺ Cu ²⁺	0-50	1-6	白色 - 紫色	Molybdenum blue
鉻 Chrome Check	Cr ⁶⁺	0-200	1-4	淡桃色 - 紫色	Fe ³⁺ 100
鉻 A Chrome CheckA	Cr ⁶⁺	0-50	1-9	淡桃色 - 紫色	Fe ³⁺ 100
鐵 (Iron Check)	Fe ²⁺	0-1000	1-6	白色 - 紅色	CO ²⁺ /VO ²⁺ 250/Cu ²⁺ 500
鎳 Nickel Check	Ni ²⁺	0-1000	2-7	灰色 - 褐色	Cu ²⁺ 4000/Fe ³⁺ 4500/Hg ²⁺ 750 /Hg ₂ ²⁺ 200/CO ²⁺ 50
氰 Cyanogen Check	CN ⁻	0-1000	7-9	白色 - 褐色	氧化劑、還原劑

貨號	測試範圍	包裝	單價
H-1302-01	鋁 (Almi Check)	100 張 / 瓶	
H-1302-02	銅 (Copper Check)	100 張 / 瓶	
H-1302-03	銅 A (Copper CheckA)	100 張 / 瓶	
H-1302-04	鉻 (Chrome Check)	25 張 / 瓶	
H-1302-05	鉻 A (Chrome CheckA)	25 張 / 瓶	
H-1302-06	鐵 (Iron Check)	100 張 / 瓶	
H-1302-07	鎳 (Nickel Check)	100 張 / 瓶	
H-1302-08	氰 (Cyanogen Check)	100 張 / 瓶	



386

加熱包/泛用儀器系列

Heating Machine, Common Instrument

加熱包	P 388-390
加熱及攪拌器	P 391-393
加熱帶	P 393
溫度控制器	P 393-394
微量離心機	P 395
滾筒培養機	P 395
試管振盪器	P 395
UV燈	P 395
高溫吹風機	P 396
均質機	P 396
蒸餾水製造機	P 397
攪拌翼.攪拌機	P 398-399
超音波清洗機	P 400
水、油浴鍋	P 401
恆溫水槽	P 402-404
幫浦.水馬達	P 405-406
不鏽鋼粉碎機	P 407
減壓濃縮機	P 408-409
PH計及相關用品	P 410-411
溫度計	P 412-414
溫濕度計	P 414-415
計時、定時工具	P 415-416



軟殼加熱包

台製



需搭配溫控器使用。
加熱包本身最高溫可到 450℃。

貨號	規格 ml	球徑 mm	功率 W	電壓	單價
G-1206-011	50	55	60	110V	
G-1206-022	100	65	80	110V	
G-1206-033	250	85	200	110V	
G-1206-044	500	105	300	110V	
G-1206-055	1000	131	400	110V	
G-1206-066	2000	166	500	110V	
G-1206-077	3000	184	600	110V	
G-1206-088	5000	221	700	110V	

硬殼加熱包

台製



需搭配溫控器使用。
加熱包本身最高溫可到 450℃。

貨號	規格 ml	球徑 mm	功率 W	電壓	單價
G-1206-01	50	55	60	110V	
G-1206-02	100	65	80	110V	
G-1206-03	250	85	200	110V	
G-1206-04	500	105	300	110V	
G-1206-05	1000	131	400	110V	
G-1206-06	2000	166	500	110V	
G-1206-07	3000	184	600	110V	
G-1206-08	5000	221	700	110V	
G-1206-09	10L	279	1300	110V	
G-1206-10	12L	295	1300	110V	
G-1206-11	20L	345	2400	220V	
G-1206-12	22L	349	2400	220V	

硬殼加熱包附調溫器

台製



附比例式溫控。
加熱包本身最高溫可到 450℃。

貨號	規格 ml	球徑 mm	功率 W	電壓	單價
G-1207-01	50	55	60	110V	
G-1207-02	100	65	80	110V	
G-1207-03	250	85	200	110V	
G-1207-04	500	105	300	110V	
G-1207-05	1000	131	400	110V	
G-1207-06	2000	166	500	110V	
G-1207-07	3000	184	600	110V	
G-1207-08	5000	221	700	110V	
G-1207-09	10L	279	1300	110V	
G-1207-091	12L	295	1300	110V	
G-1207-10	20L	345	2400	220V	
G-1207-101	22L	349	2400	220V	

硬殼加熱包附溫控攪拌

台製



雙電源線

需搭配溫控器使用。

加熱包本身最高溫可到 450°C

訂購時可選擇單電源線 (同時供電加熱與攪拌) 或雙電源線 (分別供電加熱與攪拌, 便於日後加裝 PID 溫控器作更精確的溫控)。

貨號	規格 ml	球徑 mm	功率 W	電壓	單價
G-1208-00	50	55	60	110V	
G-1208-001	100	65	80	110V	
G-1208-01	250	85	200	110V	
G-1208-02	500	105	300	110V	
G-1208-03	1000	131	400	110V	
G-1208-04	2000	166	500	110V	
G-1208-041	3000	184	600	110V	
G-1208-05	5000	221	700	110V	
G-1208-06	10L	279	1300	110V	
G-1208-07	12L	295	1300	110V	

硬殼加熱包 反應槽用

台製



直型反應槽專用。

需搭配溫控器使用。

加熱包本身最高溫可到 450°C

貨號	規格 ml	適用反應槽尺寸 OD/mm	功率 W	電壓	單價
G-BMN-250	250	80	300	110V	
G-BMN-500	500	80	300	110V	
G-BMN-1000	1000	110	400	110V	
G-BMN-2000	2000	130	500	110V	
G-BMN-3000	3000	150	600	110V	
G-BMN-5000	5000	180	700	110V	
G-BMN-10L	10L	210	1300	220V	
G-BMN-20L	20L	288	2400	220V	

硬殼加熱包

Glassco



符合 DIN-12347 標準, 專用於歐規燒瓶。

最高溫 400°C。

溫度控制: 電子功率調節器。

內建保險絲及防止液體溢出, 下方有溢出口。

貨號	規格 ml	球徑 mm	電壓	單價
1000.US.01	50	55	110V	
1000.US.02	100	65	110V	
1000.US.03	250	85	110V	
1000.US.04	500	105	110V	
1000.US.05	1000	131	110V	
1000.US.06	2000	166	110V	
1000.US.07	3000	184	110V	
1000.US.09	5000	221	110V	
1000.EU.11	10L	279	220V	
1000.EU.12	20L	345	220V	

六孔加熱包

Glassco



符合 DIN-12347 標準，專用於歐規燒瓶。
最高溫 400°C。
溫度控制：電子功率調節器。
旋鈕式，附不鏽鋼棒。

貨號	規格 ml	球徑 mm	功率 W	電壓	單價
2000.US.05	250	85	900	110V	
2000.US.06	500	105	1200	110V	

硬殼加熱包兼攪拌

Glassco



符合 DIN-12347 標準，專用於歐規燒瓶。
最高溫 400°C，轉速最高 750rpm。
雙鈕式控制溫度及攪拌。
內建保險絲及防止液體溢出，下方有溢出口。

貨號	規格 ml	球徑 mm	功率 W	電壓	單價
1500.US.01	100	65	170	110V	
1500.US.02	250	85	170	110V	
1500.US.03	500	105	220	110V	
1500.US.04	1000	131	320	110V	
1500.US.05	2000	166	470	110V	
1500.US.06	3000	185	470	110V	
1500.US.08	5000	223	620	110V	

三孔加熱包兼攪拌

Glassco



符合 DIN-12347 標準，專用於歐規燒瓶。
旋鈕式加熱及轉速開關。
附不鏽鋼棒，5 個直角接頭，3 個三叉夾。

貨號	規格 ml	球徑 mm	功率 W	電壓	單價
2500.US.01	100	65	450	110V	
2500.US.02	250	85	450	110V	
2500.US.03	500	105	660	110V	

加熱攪拌器

Glassco



加熱板材質：陶瓷披覆在鋁合金，內建 PT 傳感器，等同於故障安全操作。
溫度最高 350℃，加熱板超過 50℃ 有高熱警示。
轉速：50~1700rpm，最大攪拌子 8cm(低速)。
旋鈕式、LED 數字顯示溫度。
機體尺寸：(L)27.3cm (W)16cm (H)10.2cm。
重量：3.3kg。

貨號	適用容量 ml	加熱板尺寸 OD/mm	功率 W	電壓	單價
610.AG.02	50~3000	145	650	110V	

加熱攪拌器附溫控

Glassco



加熱板材質：陶瓷披覆在鋁合金，內建 PT 傳感器，等同於故障安全操作。
溫度最高 350℃，超過 50℃ 有高溫警示，即使停止加熱，仍有高溫警示功能。
附感溫棒，不插溫控棒也可以進行加熱，數字板溫度則會顯示加熱板面溫度。
旋鈕式、LED 數字顯示溫度。
機體尺寸：(L)27.3cm (W)16cm (H)10.2cm。

貨號	適用容量 ml	轉速 rpm	加熱板尺寸 OD/mm	功率 W	電壓	單價
610.DG.02	50~3000	50~1500	145	650	110V	

五連加熱攪拌器

Glassco



加熱板鋁合金材質，上面披覆矽膠，使玻璃不易滑動。
旋鈕式，5 個同時控制溫度及轉速。
機體尺寸：(L)55.4cm (W)12.6cm (H)7.5cm。
重量：3kg。

貨號	轉速 rpm	加熱板尺寸 OD/mm	溫度範圍 ℃	功率 W	電壓	單價
411.DG.02	0~750	90	0~120	185	110V/60Hz	

電磁加熱攪拌器

台製



鋁材質。
轉速獨立控制，無溫度顯示表。
轉速 200~1600rpm。
溫度範圍：25~350℃。
適用燒杯容量：100~2000ml。

貨號	品項	尺寸 L×W×H/cm	功率 W	電壓	單價
G-1216-02	三連式	25×58×17	1600	110V	
G-1216-01	六連式	38×58×17	1900	110V	

電磁加熱攪拌機

IKA



內建三模式溫控，標配 PT1000 不鏽鋼探棒、可選配支架。
無接縫陶瓷玻璃面板，高抗化學品腐蝕性。
轉速 100~1500rpm，具轉速反饋機能，最高攪拌力 10L(H₂O)。
最大可用攪拌子 OD10×80mm。
LCD 數字精確設定加熱溫度 (50~500℃)，最高安全權限 550℃。具安全斷電迴路，盤面高溫警示。

貨號	型號	盤面尺寸 L×W/cm	機體尺寸 L×W×H/cm	功率 / 電壓 W	備註	單價
G-1216-02	HS7 digital	18×18	22×33×10.5	1000W/110V	含支架、探棒	
G-1216-01	HS7	18×18	22×33×10.5	1000W/110V		
G-1216-03	HS10	26×26	30×41.5×10.5	1500W/110V		

加熱板

CORNING PYREX®



採用 Corning Pyriceram 陶瓷板，加熱均勻抗壓性高。
LED 數字顯示，陶瓷加熱溫度控制由 5℃ ~550℃，應用範圍廣 (環境範圍 0℃ 以下，也可由 5℃ 開始控制)。
顯示之溫度為板面溫度，非被加熱液體溫度。
盤面陶瓷材質。
UL 及 cUL 認證。

貨號	型號	適用燒杯 ml	盤面尺寸 L×W/cm	機體尺寸 L×W×H/cm	功率 / 電壓 W	單價
G-1211-01	PC-400D	50~2000	18×13	19.7×28×10.8	628W/110V	
G-1211-04	PC-600D	50~5000	25×25	27×40×12	1043W/110V	

加熱攪拌器

CORNING PYREX®



採用 Corning Pyriceram 陶瓷板，加熱均勻抗壓性高。
LED 數字顯示，陶瓷加熱溫度控制由 5℃ ~550℃，應用範圍廣 (環境範圍 0℃ 以下，也可由 5℃ 開始控制)。
顯示之溫度為板面溫度，非被加熱液體溫度。
盤面陶瓷材質。
環形永久磁鐵，磁性強，搭配封閉式轉入控制迴路，攪拌力強，轉速穩定。
UL 及 cUL 認證。

貨號	型號	適用燒杯 ml	盤面尺寸 L×W/cm	機體尺寸 L×W×H/cm	功率 / 電壓 W	單價
G-1211-03	PC-420D	50~2000	18×13	19.7×28×10.8	698W/110V	
G-1211-06	PC-620D	50~5000	25×25	27×40×12	1113W/110V	
G-1211-07	6795PR	探棒含 PTFE 披覆及支架		溫控 5~200℃ ±2℃		

鋁製乾浴器



貨號	適用圓底瓶 ml	單價
G-1245-01	50	
G-1245-02	100	
G-1245-03	250	
G-1245-04	500	
G-1245-05	1000	
G-1245-06	2000	

塑面電磁攪拌器

台製



規格	特點
轉速：200~1500rpm。 盤面尺寸：(L)12.8cm × (W)9.8cm。 適用燒杯容量：100~2000ml。 功率 / 電壓：5W/110V。	塑膠盤面，旋轉鈕控制轉速。

貨號	型號	單價
G-1214-01	MS-90	

鋼面電磁攪拌器

台製

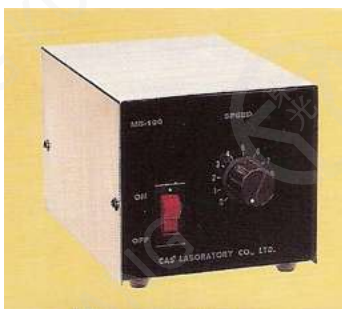

規格	特點
轉速：90~1500rpm。 盤面尺寸：(L)15.5cm × (W)10.5cm。 適用燒杯容量：100~2000ml。 功率 / 電壓：20W/110V。	不鏽鋼盤面，旋轉鈕控制轉速。

貨號	型號	單價
G-1214-02	MS-100	

玻璃纖維加熱帶

台製



需搭配溫度控制器使用，最高表面溫度 400℃。

貨號	規格 W/mm	長度 L/cm	功率 W	電壓	單價
G-TIP-20	25	60	100	110V	
G-TIP-40	25	120	200	110V	
G-TIP-60	25	180	300	110V	
G-TIP-80	25	240	400	110V	
G-TIP-100	25	300	500	110V	
G-TIP-120	25	360	600	110V	
G-TIP-160	25	480	800	110V	
G-TIP-180	25	600	1000	220V	

溫度控制器 自藕式變壓器



溫度器為控制輸出電壓大小，來達到溫控目的。
上端旋鈕刻度是輸出電壓刻度。

貨號	最大功率	電壓	單價
G-1201-02	550W	110V	

溫度控制器 比例式

台製



溫控器為電子比例控制，藉由控制電流大小來達到溫控目的。
上端旋鈕刻度非溫度刻度，僅為輸出功率刻度。

貨號	型號	最大功率	電壓	單價
G-TC10	TC10	880W	110V/8A	
G-TC2	TC2	1440W	110V/13A	

PID 式溫度控制器

台製



規格	特點
溫控範圍：0~400℃ 控制精度：0.25%Full,Scale 控溫方式：PID 顯示 最大電流：15A 電壓：100V~230V 積體尺寸(W×L×H)：18.5×21×10cm	PID 控制，數字顯示。 可設定所需溫度，並在螢幕上顯示溫度時間及溫度。 可接器多段溫控器製作，可控制升溫恆溫時間及溫度。 附白金電阻 PT100 感溫棒。

貨號	型號	單價
G-HT-720	HT-720	
G-HT-721	感溫棒：高精度 PT-100	

PID 式溫度控制器

台製



規格	特點
百分比調整 AT 自動調諧 PID 異常高溫斷電 ALI 溫度升溫斜率控制 RAMP 電壓：110V	每台附操作說明 附溫度感溫棒 30cm

貨號	單價
G-1244-01	

PID 式溫度控制器 附電流表

台製



規格	特點
附電流錶 百分比調整 AT 自動調諧 PID 異常高溫斷電 ALI 溫度升溫斜率控制 RAMP 電壓：110V	每台附操作說明 附溫度感溫棒 30cm

貨號	單價
G-1244-02	

微量離心機 桌上型

Glassco



規格	特點
轉速：4000~7200rpm(±20%) 離心力：810~3260xg 主機尺寸(L×W×H)：17.4×15.7×13cm 電壓：230V。	主機為 A.B.S 樹脂材質，附蓋子。 可放微量離心管 0.2ml、0.5ml 及 2ml。單種尺寸可放 8m/m 但轉子需更換。 先進的減震器，減少震動，低噪音。 轉速可控制。 附變壓轉接頭。

貨號	單價
5000.EU.01	

滾筒培養機 桌上型

Glassco



規格	特點
轉速：10~80rpm 主機尺寸(L×W×H)：50×28×12cm 電壓：AC100~240V/50~60Hz 主體重量：6kg，載重：4kg	適用於液體混合、固液懸浮液和各種物質。 適用於多種尺寸試管，直徑 35~60mm。 7 個滾筒，易清理，滾筒長度 280mm。 轉速與時間是獨立螢幕。

貨號	單價
4000.EU.01	

試管振盪器



VM-2000

VM-2000C

規格	特點
轉速：3000rpm。 機身尺寸(W×D×H)：14×18×18cm 電源：AC110V 50/60Hz AC220V 50/60Hz	通過 ISO9001 與 ISO13485 品質認證。 速度可調整，馬力強勁。 三段式開關，提供連續運轉、按壓運轉模式或電源關閉的選擇模式。

貨號	型號	振盪盤尺寸 OD/mm	單價
G-1223-01	VM-2000	80	
G-1223-02	VM-2000C	26	

手提式 UV 燈



貨號	規格	單價
G-1241-01	4W 紫外線燈 115V,60Hz	
G-1241-02	長波燈管 365mm	
G-1241-03	短波燈管 254mm	

高溫吹風機

STEINEL



貨號	溫度	功率 / 電壓	單價
G-1241-06	80~600°C	2000W/110V	

均質機

Oster



6 種攪拌方式，需搭配 HI-LO 切換可呈現 10 種攪拌方式。
 雙層不鏽鋼刀攪拌，更加均勻。
 黑色塑膠材質刀座，需搭配橡膠或矽膠專用墊片，將液體完全密封。
 整組包含攪拌刀、刀座及墊片。
 電壓：110V。

貨號	規格	單價
G-1224-01	整組	
G-1225-01	攪拌刀、墊片	
G-1225-02	攪拌刀用黑色刀座蓋	
G-1225-03	橡膠墊片	
G-1225-031	矽膠墊片 6ea/pk	

均質機專用樣本罐



貨號	容量 ml	螺牙口徑 ID/mm	備註	包裝
G-1226-00	450	70	台製	12 支 / 盒
G-1226-01	450	70	日製	30 支 / 盒
G-1226-02	900	70	日製	20 支 / 盒

蒸餾水製造機

Glassco

冷凝管、玻璃蒸餾管及石英加熱管，設計以活動式，易拆裝，容易清理及保養。

如玻璃蒸餾管，內設有恆定水平裝置，水位低於加熱管，會自動關閉。

冷凝管中的冷凝水，將可循環全玻璃蒸餾管內，以節省能源。

耐有溫度過高會自動斷電，以保護玻璃部分。

蒸餾溫度約 65~75℃。

支架及夾子採用粉末塗覆，不易鏽蝕，外觀亮麗。

單管蒸餾水製造機

貨號	規格 ml	單價
GLWS-15-SG	1500	
GLWS-25-SG	2500	
GLWS-40-SG	4000	

雙管蒸餾水製造機

貨號	規格 ml	單價
GLWS-15-DG	1500	
GLWS-25-DG	2500	
GLWS-40-DG	4000	

蒸餾水製造機用配件

貨號	品項	規格 ml	單價
GLWS-SH-15BCS	玻璃蒸餾管	1500	
GLWS-SH-25BCS	玻璃蒸餾管	2500	
GLWS-SH-40BCS	玻璃蒸餾管	4000	
GLWS-SH-15CC	冷凝管	1500	
GLWS-SH-25CC	冷凝管	2500	
GLWS-SH-40CC	冷凝管	4000	
CLSI-SH-HS15	石英加熱管	1500	
CLSI-SH-HS25	石英加熱管	2500	
CLSI-SH-HS40	石英加熱管	4000	



單管蒸餾水製造機



雙管蒸餾水製造機

不鏽鋼攪拌翼

貨號	規格	單價
----	----	----

G-SK-10470- 304 不鏽鋼材質，翼內孔徑 8m/m。
攪拌翼：外徑 3.5cm / 5cm / 8cm / 10cm / 12cm / 15cm，可依客戶需求訂製。



不鏽鋼攪拌翼

貨號	規格	單價
----	----	----

G-NO- 304 不鏽鋼材質，翼內孔徑 8m/m
攪拌翼固定尺寸。

NO.1	NO.2	NO.3	NO.4	NO.5	NO.6	NO.7
 Ø4.5 - 5 - 6.5cm Ø7.5 - 8.5cm	 Ø5cm	 Ø5cm	 Ø5cm	 Ø5cm	 Ø3 - 7 - 10cm	 Ø5cm
NO.8	NO.9	NO.10	NO.11	NO.12	NO.13	NO.14
 Ø5cm	 Ø5 - 8.6cm	 Ø1.5 - 2.5 - 4cm	 Ø5 - 8 - 10cm Ø12 - 14cm	 Ø10cm	 Ø5cm	 Ø5 - 7 - 10cm
NO.15	NO.16	NO.21	NO.22	NO.23	NO.24	NO.25
 Ø8 - 10 - 12cm	 Ø8 - 10 - 12cm Ø16 - 20cm	 Ø3cm	 Ø2.5 - 4cm	 Ø14cm	 Ø10cm	 Ø4cm
NO.26	NO.27	NO.28	NO.29	NO.30		
 Ø8 - 10 - 12cm	 Ø5 - 8 - 10 - 12cm	 Ø20cm	 Ø6.7cm	 Ø10cm		

數位式直流無刷攪拌機

台製



採用無刷馬達運轉安靜，免換碳刷，免保養，節省電力。

數位顯示轉速、扭力、定時功能 0-99hrs59min。

軸心採中空設計，攪拌棒可上下任意鎖定。

轉速具回饋補償功能、強力、穩定。

具過負載及過溫安全保護功能，重新開機即可運轉。

不鏽鋼夾頭，可夾持 OD9.5mm 以下攪拌棒。

主機尺寸：(W)9.5cm (D)23cm (H)26cm。

面底座尺寸：(L)37cm (W)37cm。

主機重量：5.8kg，全機重量：12.5kg。

馬力電壓：200W，110/220V。

標準配備：不鏽鋼支柱 OD19×L75cm、304 不鏽鋼攪拌棒 OD8mm×L50cm、304 不鏽鋼攪拌翼十字型 OD6cm、不鏽鋼支持夾。

貨號	轉速 rpm	扭力 kg-cm	單價
G-DIN-750	53~750	27	
G-DIN-1500	105~1500	13.6	
G-DIN-2000	140~2000	10.2	
G-DIN-3000	210~3000	6.8	

直流無刷攪拌機

台製



DC-S

直流攪拌機採用高性能無段變速 DC100W 馬達，強力攪拌，安靜無噪音，馬達不發燙。

可調節速度，且轉速穩定，安裝簡單、安全、保護裝置以及高黏稠液可適用。

使用時可參考轉速及扭力計，設定簡單。

電源：AC110/220V，50/60Hz。

配件：不鏽鋼支持夾 - 夾幅 0~10mm、304 不鏽鋼攪拌棒 OD8mm×L50cm、304 不鏽鋼攪拌翼十字型 OD6cm。

貨號	轉速 rpm	扭力 kg-cm	單價
G-1218-01	DC-1S	80~1150	2.5
G-1218-02	旋鈕式 DC-2S	50~570	5
G-1218-03	DC-3S	35~285	10
G-1219-01	DC-1R	80~1150	2.5
G-1219-02	轉速錶 DC-2R	50~570	5
G-1219-03	DC-3R	35~285	10
G-1220-01	DC-1RT	80~1150	2.5
G-1220-02	轉速錶 扭力錶 DC-2RT	50~570	5
G-1220-03	DC-3RT	35~285	10
G-SK-10500	底座 A 型		
G-SK-10501	底座 H 型		
E-1005-03	支持夾		



DC-R



DC-RT

加熱包/泛用儀器系列

HEATING MACHINE/COMMON INSTRUMENT



超音波洗淨機 標準型

DELTA®

貨號	G-DG1	G-D80	G-D80H	G-D150	G-D150H
容量	600ml	2L	2L	4.8L	4.8L
機體重量	1kg	2kg	2kg	3.5kg	3.5kg
震盪頻率	43KHz	43KHz		43KHz	
洗淨計時	5min	10min	30min & 連續	99min & 連續	
洗淨出力	50W	80W		150W	
加熱器	/	/	50W	/	150W
溫度設定	/	/	50~65°C	/	99°C
洗淨籃 L×W×H/cm	16×8.3×4.5		13.5×12×5		28×13.5×6
水槽尺寸 L×W×H/cm	SUS304 材質 17×9×5.5		SUS304 材質 15×13.5×10		SUS304 材質 30×16×10
機體尺寸 L×W×H/cm	ABS 材質 19.3×11.3×11		SUS304 材質 17.5×16×20		SUS304 材質 32×20.5×20
電源	AC110~120V or AC220~240V 50/60Hz				
單價					



超音波洗淨機 強力型

DELTA®

貨號	G-DC80	G-DC80H	G-DC150	G-DC150H	G-DC200	G-DC200H	G-DC400	G-DC400H
容量	2L	2L	7.2L	7.2L	10.8L	10.8L	30L	30L
機體重量	3.5kg	3.5kg	8kg	8kg	9.5kg	9.5kg	18.5kg	18.5kg
震盪頻率	40KHz	40KHz	40KHz	40KHz	40KHz	40KHz	40KHz	40KHz
洗淨計時	30min & 連續	30min & 連續	99min & 連續	99min & 連續	99min & 連續	99min & 連續	99min & 連續	99min & 連續
加熱器	50W		250W		250W		500W	
溫度設定	50~60°C		99°C		99°C		99°C	
洗淨籃 L×W×H/cm	13.5×12×5		28×13×10		26×22×10		44.5×27×13.5	
水槽尺寸 L×W×H/cm	SUS304 材質 15×13.5×10		SUS304 材質 30×16×15		SUS304 材質 30×24×15		SUS304 材質 50×30×20	
機體尺寸 L×W×H/cm	SUS304 材質 17.5×16×27		SUS304 材質 33×20.5×33		SUS304 材質 33×28.5×33		SUS304 材質 53×34.5×38	
電源	AC110~120V or AC220~240V 50/60Hz							
單價								



水浴鍋

台製

貨號	G-WB-24	G-WB-30	G-JB-24	G-JB-30
樣式	單孔桶型，方形均附圈孔蓋、支架		單孔桶型	
水槽內尺寸 OD×H/cm	24×16	30×21	24×15	30×15
功率	1000w	1200w	800w	1600w
電流	約 8A	約 14A	約 8A/ 約 14A	約 8A/ 約 14A
電壓	110V	110V	110V/220V	110V/220V
材質	全不鏽鋼板			
溫度範圍	水浴式 室溫 +5~100℃			
溫度控制器	E.G.O 液體膨脹式溫控器			
溫度控制精準度	水浴 ±3℃			
備註	有保溫層		無保溫層	
單價				

油浴鍋

台製

貨號	G-OB-24	G-OB-30
樣式	單孔桶型，附圈孔或平蓋	
水槽內尺寸 OD×H/cm	24×16	30×21
功率	800w	1600w
電流	約 14A	約 14A/ 約 16A
電壓	110V	110V/220V
材質	全不鏽鋼板	
溫度範圍	油浴式 50~200℃	
溫度控制器	E.G.O 液體膨脹式溫控器	
溫度控制精準度	油浴 ±3℃	
備註	有保溫層	
單價		



恆溫水槽

台製

貨號	G-G-5	G-G-10	G-G-20	G-G-30	G-G-50
容量	5L	10L	20L	30L	50L
內部尺寸 W×D×H/cm	22×16×14	29.5×23.5×15	49.5×29.5×15	50×30×20	65×35×30
外部尺寸 (不含控制表高度部分) W×D×H/cm	30×22×22.5	32.5×28×33	54×32.5×33	57×36.5×38	85×40×50
功率	1000w	1000w	1500w	2000w	4000w
電流	約 10A/ 約 8A	約 10A/ 約 8A	約 14A/ 約 12A	約 15A/ 約 12A	約 19A
電壓	110V/220V	110V/220V	110V/220V	110V/220V	220V
材質	內部不鏽鋼板 SUS304，外鍍鋅鋼板粉體烤漆				
溫度範圍	高溫常用溫度 常溫 5~90℃，室溫加 5~100℃				
溫度控制器	微電腦觸控方式 PID 式自動演算功能				
溫度顯示	LED 數字顯示 0.1℃				
溫控精準度	±0.1℃				
測溫體	Pt100Ω 白金測溫棒				
加熱器	不鏽鋼管製加熱器				
攪拌幫浦	不鏽鋼幫浦、攪拌循環水槽、使槽內水溫分布均勻			1/3HP 耐溫幫浦、攪拌循環水槽、使槽內水溫分布均勻	
備註	附平蓋				
單價					



恆溫油槽

台製

貨號	G-JOB-10	G-JOB-20	G-JOB-30
容量	10L	20L	36L
內部尺寸 W×D×H/cm	29.5×23.5×15	49.5×29.5×15	60×30×20
外部尺寸 (含控制表高度部分) W×D×H/cm	44.5×30×33	67×32.5×33	75×36×40
操作空間 W×D/cm	22×23.5	40×29.5	50×30×20
功率	1500w	1800w	3000w
電流	約 15A/ 約 10A	約 16A/ 約 15A	約 27A/ 約 16A
電壓	110V/220V	110V/220V	110V/220V
材質	內部不鏽鋼板 SUS304，外鍍鋅鋼板粉體烤漆		
溫度範圍	室溫加 10~200℃		
溫度控制器	微電腦觸控方式 PID 式自動演算功能		
溫控精準度	(A) ±0.1℃		
測溫體	K-type 電熱偶		
加熱器	不鏽鋼管製加熱器		
攪拌幫浦	不鏽鋼幫浦、耐高溫馬達攪拌循環油槽、使槽內水溫分布均勻		
備註	附平蓋		
單價			

需要到 300℃請另外詢問



低溫恆溫水槽

台製

貨號	G-J-606	G-J-610	G-J-620	G-J-630	G-J-650
容量	6L	10L	20L	30L	50L
溫度範圍	-10~100℃ (常溫 -5~100℃)	-15~100℃ (常溫 -10~100℃)		-10~100℃ (常溫 -5~100℃)	
水槽內尺寸 W×D×H/cm	18×29×15	23×29×15	29×49×15	30×50×20	50×50×20
外部尺寸 (不含控制表高度部分) W×D×H/cm	30×36×42	35×29×50	40×62×58	40×62×80	60×65×80
水槽開口 W×L/mm	15×10	20×12	26×29	28×34	46×36
功率	1000w	1000w	1500w	2000w	4000w
電流	約 14A/ 約 12A	約 15A/ 約 12A	約 13A	約 16A	約 19A
電壓	110V/220V	110V/220V	220V	1220V	220V
材質	內部不鏽鋼板 SUS304，外鍍鋅鋼板粉體烤漆				
溫度控制器	微電腦 PID 式自動演算功能				
溫度顯示	LED 數字顯示 0.1℃				
溫控精準度	±0.1℃				
測溫體	Pt100Ω 白金測溫棒				
加熱器	不鏽鋼管製加熱器				
攪拌幫浦	不鏽鋼幫浦、攪拌循環、使槽內水溫分布均勻				
備註	無輪子				
單價					



油式真空幫浦

Rocker

歐盟 CE 安全認證。

採用旋轉式 (Rotary Vane) 作動原理，流量大，真空度可高達 0.1Torr 以上，可應用於各種實驗室中需要真空及高流量實驗。

低噪音、低震動及使用壽命長，為避免因油霧逸散而污染實驗室環境，可搭配油霧捕捉器以防止油霧揮散於空氣中，降低實驗室的空氣污染。

幫浦內部裝有保護開關，當機體內部溫度過高時會自動停擺，等溫度冷卻後再自行啟動。

內附一瓶 Tanker SC 潤滑油。

保固一年。

貨號	G-Tanker150		G-Tanker215		G-Tanker230	
電壓 / 頻率	110V/60HZ	220V/50Hz	110V/60HZ	220V/50Hz	110V/60HZ	220V/50Hz
耗電流	6.5A	3A	4.2A	2.5A	6.5A	3A
最大真空度	1×10 ⁻¹ torr		5×10 ⁻² torr		5×10 ⁻² torr	
最大流量	142L/min	127L/min	42L/min	36L/min	85L/min	70L/min
轉速	1725L/min	1440L/min	1725L/min	1440L/min	1725L/min	1440L/min
馬力	1/2HP		1/3HP		1/2HP	
噪音值	52dB					
適用軟管內徑	ID10mm					
淨重	13kg		11.4kg		14kg	
尺寸 L×W×H	33.5×12.5×37.5cm		31.5×12×36cm		33.5×12.5×37.5cm	

單價



Tanker SC 潤滑油



油霧捕捉器



排氣轉接座



逆止閥

887100-33
For Tanker
130/150/215/230
ID10
1/4 SAE

配件

貨號	規格	單價
G-Tanker-01	Tanker SC 潤滑油	
G-Tanker-02	油霧捕捉器	
G-Tanker-03	排氣轉接座	
G-Tanker-04	逆止閥	
D-925-14	矽膠管 8×14mm	

水流真空泵

台製



CO-10 VG-10 ST-10

本機採用 150W pump，定壓水循環，使減壓保持穩定。
 二支 Aspirator 管，每支每分鐘排氣量為 16~18L，可在短時間內到達真空度。
 因溫度會影響真空度，為保持高真空穩定度可加使用冷凝管 (CO-10) 以配合冷凍循環水。
 可選購真空計附調節 (VG-10) 及不鏽鋼槽 (ST-10)。
 本機可配合真空濃縮機及水份過濾抽取等使用。

貨號	轉速	單價
G-AS-3	真空度：	
	7mmHg (5°C) /12mmHg (10°C)	
	20mmHg (20°C) /28mmHg (30°C)	
	排氣量：16~18/Min×2	
	馬達：感應馬達 150W	
	水槽：聚丙稀水槽 10L	
	吸引口：2 個吸引口 8mm	
	排水方式：排水口 17.5mm	
	抽氣管：2 組	
	電源：110V/220V，260VA	
G-CO-10	水槽用冷凝管	
G-VG-10	真空計	
G-ST-10	不鏽鋼槽	

打空氣幫浦



出氣量：4500×2cc/min。
 壓力：0.25kg/cm²。

貨號	規格	單價
G-1222-066	純機體	
G-1222-06	整組 - 附二方塑膠接頭、一小段矽膠管 4×7mm	

水馬達



電源：110V 50/60Hz

注意事項：

如果水量不夠，會造成外殼破裂及馬達故障。

請使用清水，污水有雜質會阻塞，造成外殼破裂及馬達故障。

適用機器循環冷卻及循環水、養魚、園藝及由循環。

貨號	流量	揚程	單價
G-1222-05	12L/min	1.8M	
G-1222-08	22L/min	3.5M	
G-1222-09	30L/min	4.5M	
G-1222-07	45L/min	5.5M	



E-RT-02A



E-RT-N04



E-RT-N08



E-RT-N12

不鏽鋼粉碎機 標準型

台製

適用於中、西藥業、食品業、農漁飼料業、礦物業、化妝品業、化工原料業，粉體塗料業及研究實驗室等其粉末細度，因粉碎時間長短和粉碎次數可達到 120~200 目。
與物料接觸的面為 SUS304 不鏽鋼、刀具為 SUS420 不鏽鋼材質。

貨號	E-RT-02A	E-RT-N04	E-RT-N08	E-RT-N12
規格	2 兩	4 兩	8 兩	12 兩
轉速	28000rpm	25000rpm	25000rpm	25000rpm
粉碎機尺寸 OD×H/cm	11.4×8.7	13.9×9.5	17.4×12.2	17.4×13.2
機械尺寸 L×W×H/cm	17.2×13.6×28.5	20.7×19.5×32.5	25.5×19×40.3	25.5×19×41.3
功率	820W	1200W	1800W	1900W
電壓	110V/220V	110V/220V	110V/220V	110V/220V
重量	3.6kg	8kg	10.3kg	10.6kg
單價				



E-RT-02SF



E-RT-04SF



E-RT-08SF



E-RT-12SF

不鏽鋼粉碎機 安全開關型

台製

適用於中、西藥業、食品業、農漁飼料業、礦物業、化妝品業、化工原料業，粉體塗料業及研究實驗室等其粉末細度，因粉碎時間長短和粉碎次數可達到 120~200 目。
與物料接觸的面為 SUS304 不鏽鋼、刀具為 SUS420 不鏽鋼材質。

貨號	E-RT-02SF	E-RT-04SF	E-RT-08SF	E-RT-12SF
規格	500cc	750cc	1500cc	2000cc
轉速	30000rpm	25000rpm	25000rpm	25000rpm
粉碎機尺寸 OD×H/cm	12×6.3	14×6.5	17.4×7.6	17.4×8.6
機械尺寸 L×W×H/cm	15.2×15.2×31.5	24×22×35	30×19×39.3	30×19×40.3
功率	940W	1200W	1800W	1900W
電壓	110V/220V	110V/220V	110V/220V	110V/220V
重量	4.2kg	8.4kg	10.4kg	10.6kg
單價				



減壓濃縮機 電動升降

主體支架採用鋁合金材質。

密封系統採用 TF 加氟橡膠材質雙向密封，保持高真空度。

玻璃配件採用高硼矽酸玻璃，耐高溫。

液晶顯示，可同時顯示轉速及溫度。

內鍋採用不鏽鋼披覆 TF，智能恆溫控制，PT100 型感測器快速、溫度精準度高。

具有防乾燒自動斷電功能。

具有電動升降功能。

貨號	G-RE2000C	G-RE3000C	G-RE5000C
電壓 / 頻率	110V/60HZ	110V/60HZ	110V/60HZ
電機功率	40W		
加熱功率	1500W	2000W	
真空度	0.098Mpa		
旋轉瓶容量 (濃縮瓶)	24/40 1Lor 2L	24/40 3L	24/40 5L
收集瓶容量	35/20 1L	35/20 2L	35/20 2L
轉速	0~200rpm		
溫控範圍	0~99°C		
溫控精準度	±1°C		
玻璃耐溫範圍	-80~260°C		
主機升降行程	0~150mm (電動升降)		
冷凝管尺寸	OD85×L460mm	OD100×L500mm	OD100×L590mm
加料口	19/26		
浴鍋尺寸	24×14	20×13	28×17
OD×H/cm	約 6.3L	約 6.3L	約 10.5L
外型尺寸	66×42×83	66×42×83	70×41×88
L×W×H/cm			
重量 (含包裝)	23kg	30kg	43kg
單價			

可客製項目	
電壓 / 頻率	220V/50HZ
溫控範圍	0~400°C
旋轉瓶容量 (濃縮瓶)	口徑 24/40.29/32.29/42

PH 測試筆



量測反應快速，準確度高。
 ABS 外殼，防潑水薄膜按鍵。
 伸縮式探棒設計，電極可延長 8 公分。
 主機後方備有夾子以防不慎掉落。
 電源：9V 電池。
 尺寸 (W×D×H)：4×3.4×15.8cm，85g。
 整套包含主機 (含電極) 一支，H7 校正液 50ml、螺絲起子、說明書、硬質外盒及電池。
 保固期主機一年，電極無保固。

貨號	測量範圍 pH	解析度 pH	誤差 pH	校正值	溫度補償	單價
G-PH5011	0~14.0	0.1	±0.2	單點校正 7.0	無	
G-PH5011A	0~14.00	0.01	±0.05	單點校正 7.0	自動 0~60°C	

PH 校正標準液



貨號	規格	容量 ml	單價
G-1230-01	PH4	500ml	
G-1230-02	PH7	500ml	
G-1230-03	PH10	500ml	

PH 計 桌上型

JENCO



規格	特點
測量範圍：pH:-6.00~20.00 ORP: ±2000mV 溫度：-10.0~120.0°C 解析度：pH:0.01pH ORP: ±1mV 溫度:0.1°C 誤差：pH: ±0.01pH ORP: ±0.05%F.S 溫度：±0.3°C pH 緩衝液識別 (4.01,7,10.01pH) (4.00,6.86,9.18pH) pH 溫度補償：自動或手套 -10~120°C pH 校正溫度範圍：0~60°C pH 零點校正範圍：於 pH7.00 或 6.86 為 ±90mV pH 斜率校正範圍：於 pH4.01,9.18 或 10.01 為 ±30%	6173R pH/mV/ 溫度桌上型儀器，採用超大 16×21mm,LCD 顯示，使用上更清晰。 防潑水與耐用的設計非常適合校園使用。 EEF (Electrode Efficiency Function)。 具多重緩衝液選擇、自動斜率、緩衝液與電擊零點識別。 自動斷電校正記憶。 電源：6 顆 AA 電池或 100~240V 電源。 尺寸 (W×D×H)：16.5×23×8cm。 重量：650g。 本產品通過 CE 認證。

貨號	型號	單價
G-1227-02	6173R	

PH 計 攜帶型

JENCO



規格	特點
測量範圍：pH:-2.00~16.00 ORP:±1999mV 溫度:-10.0~120.0℃ 解析度：pH:0.01pH ORP:1mV 溫度:0.1℃ 誤差：pH:±0.01pH ORP:±0.1%F.S 溫度:±0.5℃ pH 緩衝液識別 US(4.01,7.00,10.01) 或 NIST(4.00,6.86,9.18) 使用者可選擇 pH 電極零點校正範圍：±90mV at pH7.00 或 6.86 pH 電極斜率 (slope) 識別： 於 pH4.00,4.01,9.18 或 10.01 為 ±30% pH 校正點：雙點校正 pH 溫度補償：自動或手動 -10~120℃	6010M 是我們最受歡迎的委託代工型號之一，本產品符合 RoHS 認證，不含任何像是鉛、汞、鎘與其他對環境有害的物質。 可同時顯示 pH、Temp. 與 ORP 資訊，並儲存高達 50 組數據資料。 可同時顯示 pH、Temp. 與 ORP 資訊。 自動或手動進行 pH 酸鹼度檢測之溫度補償。 自動識別美國與歐洲規格緩衝液。 可儲存高達 50 組測量數據資料。 電池壽命超過 1000 小時。 低電量指示燈。 IP65 防潑水外殼。 電源：9V。 尺寸 (W×D×H)：7×19.8×3.7cm。 重量：260g。 符合 RoHS 認證。 符合歐盟認證。

貨號	型號	單價
G-1228-01	6010M	

PH 計用電極



GB-700E



PH800

GB700E	PH800
適用於 pH 計桌上型及攜帶型。 pH 範圍：0~14 操作溫度：5~60℃ 尺寸 (OD×L)：12×120mm 殼體材料：玻璃 特徵：陶瓷砂芯單鹽橋 鹽橋類型：陶瓷砂芯 參比類型：單鹽橋 插頭：BNC 纜線長度：1M	適用於 pH 計桌上型及攜帶型。 pH 範圍：0~13 操作溫度：80℃ 尺寸 (OD×L)：12×120mm 殼體材料：塑膠 PE 材質

貨號	型號	單價
G-1229-02	GB700E	
G-1229-04	PH800	

紅外線溫度計 定放射率

TES



規格	特點
溫度範圍：-35~500℃ / -31~932 ℉ 解析度：0.1℃ / 0.2 ℉ 誤差：± 2%rdg ± 2℃取最大值 放射率補正：0.95 距離與目標比：12:1(最小目標物尺寸 25mm) 感應光譜：6~14um	內裝雷射指示光點，背光顯示。 有 50 筆資料記憶容量，可直接於 LCD 螢幕讀取。 可記錄最高及最低溫度。 電源：DC9V × 1 個。 尺寸 (L × W × D)：17.2 × 11.8 × 4.6cm。 重量：220g。

貨號	型號	單價
G-TES1326S	TES1326S	

紅外線溫度計 可調放射率

TES



規格	特點
溫度範圍： 紅外線：-35~500℃ / -31~932 ℉ K-type：-150~1350℃ / -238~1999 ℉ 解析度：0.1℃ / 0.2 ℉ 誤差： 紅外線：± 2%rdg / ± 2℃ K-type： -150~0，± 2%+1℃ / 2 ℉ 0~199.9℃，± 0.1%+1℃ / 2 ℉ 200~1350℃，± 0.2%+2℃ / 4 ℉ 放射率補正：0.17~1.0 距離與目標比：12:1(最小目標物尺寸 25mm) 感應光譜：6~14um	內裝雷射指示光點，背光顯示。 可紀錄 99 筆資料記憶容量，可直接於 LCD 螢幕讀取。 可記錄最高及最低溫度。 含 TESTPK01 K-TYPE 溫度線一條。 電源：DC9V × 1 個。 尺寸 (L × W × D)：17.2 × 11.8 × 4.6cm。 重量：220g。

貨號	型號	單價
G-TES1327K	TES1327K	

紅外線溫度計 高溫型

LUTRON



規格	特點
溫度範圍： 紅外線：-60~1000℃ / 76~1832 ℉ K-type：-64~1400℃ / -83.2~2552 ℉ 解析度： 0.1(<1000℃ / <1000 ℉) 1.0(≥ 1000℃ / ≥ 1000 ℉) 誤差： 紅外線：± 2%(-33~350℃，放射率 0.95) K-type：± 1%rdg 或 ± 1℃ (2 ℉) 23 ± 5℃ 放射率補正：0.10~1.00 距離與目標比：50:1(最小目標物尺寸 25mm) 感應光譜：8~14um 取樣率：0.7 秒	紅外線 / K-TYPE 雙溫度量測。 雙雷射指示光點，背光顯示。 可記錄最高、最低溫度及平均值。 ℃ / ℉溫度單位切換。 超過高低警戒點蜂鳴器響聲警示。 尺寸 (L × W × D)：20.3 × 19.7 × 4.7cm。 電源：DC1.5VAAA × 2 個。 K-TYPE 溫度探棒另購。

貨號	型號	單價
G-TM969	TM969	

數位式溫度計 K-type

DER EE



特點

LCD 顯示器：3-1/2 位液晶顯示幕之單位功能指示，最大測試讀值 1999 位數。
電量不足顯示。
未插測試線及過載之顯示 "OL"。
取樣：每秒約 2.5 次。
量測範圍：-50~1300°C (-58~1999 °F)。
輸入限制：最大輸入電壓 60V DC 或 24V RMS AC。
電源：9V。
附 K-TYPE 電熱偶測試線 (NR-39)1 條。
NR-39 適用於 -50~200°C /-58~392 °F 測試用。
尺寸 (L×W×D)：14.8×7.1×3.6cm。
重量：210g。

DE-3003		DE-3004			
測量範圍：23°C ± 5°C 在 80%R.H. 以內		測量範圍：23°C ± 5°C 在 80%R.H. 以內			
解析度：0.1°C /0.1 °F, 1°C /1 °F		解析度：1°C /1 °F			
溫度範圍	準確度	溫度範圍	準確度		
-50~1000°C	± (0.3%+1°C)	0~1000°C	± (0.3%+1°C)		
1000~1300°C	± (0.5%+1°C)	1000~1300°C	± (0.5%+1°C)		
-58~1999 °F	± (0.3%+2 °F)	-50~0°C	± 2°C		
		32~1999 °F	± (0.3%+2 °F)		
		-58~32 °F	± 4 °F		
貨號		型號		單價	
G-1232-02		DE-3003			
G-1232-01		DE-3004			

冰箱用溫度計 電子式

TFA



規格

溫度範圍：-30~50°C /-22~122 °F
解析度：0.1°C /0.1 °F
誤差值：
在 -20~-10°C 時 ± 0.8°C /1.4 °F
其他範圍 ± 1°C /1.8 °F

特點

精度符合 EN13485 標準。
實際溫度及最高最低溫顯示，低電源指示。
可立於冰箱層板或貼於冰箱壁，玻璃門上。
電源：1.5v×1 CR2032。
尺寸 (W×D×H)9.1×1.3×7.2cm。

貨號	單價
G-1242-01	

冰箱用溫度計

台製



規格

溫度範圍：-40~50°C
刻度：1°C
公差：2°C

特點

至於冰箱，簡易測量用，溫度值僅供大略參考。
需垂直掛立使用，避免溫度指示液斷層。

貨號	單價
G-1242-02	

數字型溫度計 棒棒糖式

DGS



規格	特點
測量範圍：-50~300℃ 解析度：19.9~199.9時 0.1℃， 其餘溫差 ±1℃ 誤差值：-30~250℃，溫差 ±1℃， 其餘溫差 ±2℃	℃ / °F溫度單位切。 可記錄最高、最低溫度。 低電源指示。 探棒長度：130mm。 電源：1.5V × 1LR44。

貨號	單價
G-ST9215C	

溫溼度計 數字型



規格	特點
測量範圍：-50~70℃ / -58~158 °F 溼度：20~90% 誤差 1℃，5~7%	℃ / °F溫度單位切。 可記錄最高、最低溫度。 尺寸(H×W×D)：8.3×7.5×1.7cm。 電源：1.5V × 1AAA。

貨號	單價
G-1233-01	

毛髮溫溼度計 指針型

TFA



規格	特點
測量範圍 溫度：-15~55℃ (-10~50℃時 ±1℃) 溼度：0~100%(35%~70%時 ±5%)	使用前請先自校飽和水蒸氣。 溫溼度可調整，適合校正。 尺寸：外徑 10cm。

貨號	單價
G-1234-01	

溫溼度計 指針型

CRECER



貨號	規格	單價
G-HD75	溫度：-30~50℃ (-10~50℃時 ±1℃) 濕度：0~100%(35%~70%時 ±5%) 尺寸：外徑 15cm	

溫溼度計 指針型

CRECER



貨號	規格	單價
G-CR101	溫度：-30~50℃ (-10~40℃時 ±1℃) 溼度：0~100%(35%~85%時 ±5%) 尺寸(OD×D)：6.7×2.2cm	

電子碼錶



貨號	規格	單價
G-HS-3V-1RDT	計時：24 小時 精度：1/100 秒 12 小時制 尺寸(W×D×H)：6.5×1.8×8cm	

計時器 單功能



貨號	規格	單價
G-1237-01	時間：24 小時 計時：9 小時 59 分鐘 59 秒 正數、倒數功能，附磁鐵吸附及夾子 尺寸(W×H×D)：5×6.8×1.2cm	

計時器 多功能



貨號	規格	單價
G-1238-01	計時：99 小時 正數、倒數功能 時鐘鬧鈴功能 附磁鐵吸附 尺寸(W×H×D)：6.6×5.8×2cm	

計時器 四組式



貨號	規格	單價
G-1238-02	計時：100 小時，四組 正數、倒數功能 12/24 小時制 時鐘鬧鈴功能 附磁鐵吸附 尺寸 (W×H×D)：7.3×6.6×2.5cm 電源：1.5V×1LR44	

插座定時器



貨號	規格	單價
G-1239-01	時間：一星期 可設定六種不同開機或關機時段 最大負載：15A 電壓：110v/220v	

插座定時器 多功能



貨號	規格	單價
G-1239-02	每天最多可設定 20 組電源開與關 最小定時間格 1 分鐘 每星期最多可設定 140 組 一邊一般插座另一邊定時插座，可同時使用 最大負載：16A/1760W 電源：110V	

417

無塵/工安護具系列

Clean and safety

實驗衣	P 418
無塵相關用品	P 419-421
身體防護用具	P 421-422
頭部防護	P 422
安全腳踏墊	P 422-423
耳部防護	P 423-424
眼睛防護	P 425-428
防護口罩	P 429-431
防毒面具	P 432-438
手套	P 439-446
實驗用清潔紙	P 446-448
各類膠帶	P 448-451
溫度貼紙	P 451
標記用筆	P 451
棉花.棉花棒	P 452
鋁箔紙.保鮮膜	P 452
封口腊膜	P 453
刷子	P 453-456



實驗衣尺寸

規格	適合身高 cm	總長 cm	胸寬 (平量) cm	袖長 L1 cm	袖長 L2 cm
S	160 以下	105	54	48.5	56
M	160~168	108	55.5	48.5	58
L	165~175	110	58	50	60
XL	170~180	110	61.2	51	61
3L	180 以上	110	62	51	61
4L	180 以上	112	64	52	62
5L	180 以上	114	70	55	68

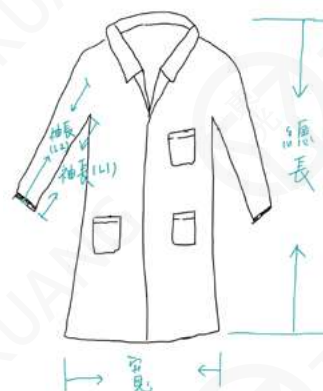

實驗衣 白色



貨號	顏色	尺寸	袖口樣式	單價
J-1502-08	厚	S	束口	
J-1502-01	厚	M	束口	
J-1502-02	厚	L	束口	
J-1502-03	厚	XL	束口	
J-1502-05	厚	3L	束口	
J-1502-06	厚	4L	束口	
J-1502-07	厚	5L	束口	
J-1502-088	薄	S	束口	
J-1502-011	薄	M	束口	
J-1502-022	薄	L	束口	
J-1502-033	薄	XL	束口	
J-1502-055	薄	3L	束口	
J-1502-066	薄	4L	束口	
J-1502-077	薄	5L	束口	

實驗衣 藍色



貨號	顏色	尺寸	袖口樣式	單價
J-1502-0888	厚	S	束口	
J-1502-0111	厚	M	束口	
J-1502-0222	厚	L	束口	
J-1502-0333	厚	XL	束口	
J-1502-0555	厚	3L	束口	
J-1502-0666	厚	4L	束口	
J-1502-0777	厚	5L	束口	

無塵衣尺寸

規格	適合身高 cm	衣長 cm	胸圍 cm	袖長 cm
S	155	150	113	83
M	160	155	117	85
L	165	160	121	87
XL	170	165	125	89
3L	180	175	133	93
4L	185	180	137	95
5L	190	185	141	97

無塵國民領上衣



材質：人造長纖維、導電纖維 (織物重 0.1~0.5%)。

適用等級：Class 10000~100000。

產品特點：防塵性能佳、低發塵量、有效防止靜電產生、織造强度高、透氣舒適。

貨號	尺寸	單價
J-S2-521-01	S	
J-S2-521-02	M	
J-S2-521-03	L	
J-S2-521-04	XL	
J-S2-521-06	3L	
J-S2-521-07	4L	
J-S2-521-08	5L	

中開連身衣



材質：人造長纖維、導電纖維 (織物重 0.1~0.5%)。

適用等級：Class 1000。

產品特點：防塵性能佳、低發塵量、有效防止靜電產生、織造强度高、透氣舒適。

貨號	尺寸	單價
中開式連身連帽衣		
J-S2-511-01	S	
J-S2-511-02	M	
J-S2-511-03	L	
J-S2-511-04	XL	
J-S2-511-06	3L	
J-S2-511-07	4L	
J-S2-511-08	5L	
中開式連身不連帽衣		
J-S2-511-B01	S	
J-S2-511-B02	M	
J-S2-511-B03	L	
J-S2-511-B04	XL	
J-S2-511-B06	3L	
J-S2-511-B07	4L	
J-S2-511-B08	5L	

無塵長筒靴



材質：PVC 面、防靜電橡膠底、人造長纖維、導電纖維（織物重 0.1~0.5%）。
產品特點：透氣性佳、韌性強、吸振柔軟，採用日本鞋楦設計，完全符合腳型。

貨號	規格 cm	美規 US	單價
J-1532-01	22	4	
J-1532-02	23	5	
J-1532-03	24	6	
J-1532-04	25	7	
J-1532-05	26	8	
J-1532-06	27	9	
J-1532-07	28	10	
J-1532-08	29	11	
J-1532-09	30	12	

連身連帽無塵衣 拋棄式



材質：不織布。

貨號	尺寸	包裝	單價
J-1531-03	L	1 件 / 包	
J-1531-031	XL	1 件 / 包	
J-1531-032	XXL	1 件 / 包	

大衣式無塵衣 拋棄式



材質：不織布。

貨號	尺寸	包裝	單價
J-1531-04	L	1 件 / 包	
J-1531-041	XL	1 件 / 包	
J-1531-042	XXL	1 件 / 包	

拋棄式網帽



材質：不織布。

貨號	包裝	單價
J-1531-01	100 頂 / 包	

拋棄式鞋套



材質：不織布。

貨號	規格 ml	尺寸 cm	包裝	單價
J-1531-02	一般型	16×40	50 雙 / 包	
J-1531-021	加大型	18×43	50 雙 / 包	

無塵擦拭布 Class1000



材質：100%polyester 長纖連續織成。

適用等級：Class1000。

特點：不起毛、低落塵，四邊瞬間超高溫封邊減少纖維及落塵產生。

製成：雷射切割封邊技術，超音波切割真空碟裝。

貨號	包裝	單價
J-R7-220	150 片 / 包	
J-R7-220	10 包 / 箱	

無塵腳踏黏墊



貨號	規格 "	規格 cm	包裝	單價
J-1501-06	24"×36"	60×90	10 袋 / 盒	
J-1501-05	18"×45"	45×115	10 袋 / 盒	
J-1501-07	26"×45"	66×115	10 袋 / 盒	
J-1501-08	18"×36"	45×90	10 袋 / 盒	

塑膠護袖套管



PVC 材質，耐酸鹼、易乾、易清洗。

兩端鬆緊帶，可保護袖子或手臂。

貨號	尺寸 L/cm	單價
J-1501-01	34	

塑膠防酸圍裙



PVC 材質，耐酸鹼、易乾、易清洗。
適合實驗室使用。

貨號	尺寸 L×W/cm	單價
J-1500-01	91×69	

安全面罩

Blue Eagle®



頭盔 ABS 材質，一體成型，可依頭部大小調整。
面罩 PC 材質，周圍包鋁邊。

貨號	品項	面罩規格 L×W×T/mm	單價
J-1507-01	整組	300×200×0.8	
J-1507-B1	黃色頭盔		
J-1507-FC25	安全面罩	300×200×0.8	
J-1507-FC45	安全面罩	400×200×0.8	

工程帽



符合 CNS 標準 1336-Z3001 規定。

貨號	規格	單價
J-HC-32	整組	

單層安全腳踏墊



塑膠製一體成型，特殊彈簧設計，當有重量時，底部輪子會固定不會滑動，沒有重量時，彈簧自動彈高，可輕易推動。
適用於無塵室。

貨號	尺寸 OD×H/cm	單價
B-752-01	41×30	

雙層安全腳踏墊



鐵材烤漆，有 3 個特殊彈簧輪子，當有重量時底部輪子會固定不會滑動，沒有重量時，彈簧自動彈高，可輕易推動。

貨號	尺寸	單價
B-752-02	OD×H/cm 43.2×43	

海綿耳塞

3M



圓錐造型符合人體耳道形狀，使用舒適方便。
發泡泡棉材質，質地輕柔軟。

貨號	樣式	包裝	單價
J-1509-01	無線	單包裝	
J-1509-02	有線	單包裝	

傘型耳塞

3M



3M 專利三瓣式設計，先進聚合材質，有線設計附耳塞收藏盒。

貨號	樣式	包裝	單價
J-340-4002-1	有線	無盒	
J-340-4002	有線	盒	

頭戴式耳罩

3M



美國知名廠牌 PELTOR 耳罩，適用噪音值低於 105 分貝的場所，專利雙層耳罩設計，提供高舒適度及高聲音衰減值，不鏽鋼材質頭帶。
NRR 值高達 30dB。

貨號	樣式	單價
J-H-10A	頭戴式	

安全帽式耳罩

3M



適用噪音值低於 98 分貝的場所，可與大多數安全帽搭配使用，不鏽鋼頭帶。
NRR 值可達 23dB。

貨號	樣式	單價
J-H-9P-3E	安全帽式	

豪華型耳罩

台製



罩杯由精密模具製造，杯墊及耳弓墊由超柔軟材料製成，配戴舒適，遮音效果佳。
SNR 值 =22。

貨號	樣式	單價
J-EM-92	豪華式	

折疊型耳罩

台製



橘紅色罩杯，黑色杯墊，耳弓由不鏽鋼彈簧條及耐候性尼龍組成。

貨號	樣式	單價
J-EM-66	折疊式	

普通型耳罩

台製



黃色罩杯，黑色杯墊，一體成型耳弓。
耳弓掛法有三種：頭部、後頸部、下頰。

貨號	樣式	單價
J-EM-62	普通型	

uvex

眼鏡安全防護 塗層科技及光線保護

Coating technology

 <p>Supravision HC-AF</p>	 <p>Individual side-arm inclination</p>
 <p>Supravision NC</p>	 <p>Individual length adjustment</p>
 <p>optidur NC</p>	 <p>uvex quattroflex</p>
 <p>optidur 4C PLUS</p>	 <p>uvex duo-flex</p>
 <p>infradur PLUS</p>	 <p>Suitable for use with prescription glasses</p>
 <p>ultradura</p>	 <p>easy to clean</p>
 <p>optidur THS</p>	 <p>uvex hi-res</p>
 <p>varionatic</p>	 <p>infradur AF</p>

安全眼鏡 簡便型

台製



可搭配一般矯正眼鏡使用 (建議眼鏡尺寸需 眼鏡高度 4cm 以下，寬度 14cm 以下)。
通過 ISO9001 國際品質標準、台灣 CNS 商檢合格。
符合且通過最新歐盟 CE EN166 規範與 ANSI Z87.1 標準測試。
採用耐用高透光透明 PC 材質鏡片，防撞耐衝擊保護眼部安全
強化鏡片，加強抗刮效果。

貨號	單價
J-1503-06	

安全眼鏡 1790T

3M



運動型圓弧鏡面設計。
PVC 材質鼻墊，PC 材質鏡片，鏡面抗 UV、抗化學及防靜電處理。
鏡架上有柔軟襯墊，減輕頭部壓力。
通過 CNS 7177 標準。
通過 BS EN 166:2002, AS/NZS 1337:1992, ANSI Z87.1+ 等多國標準。
重量輕，兼具時尚、舒適及安全。

貨號	型號	單價
J-1503-02	1790T	

安全眼鏡 C-30

ACEST



符合 CNS7177 逐批檢驗及 ANSI Z87.1-2010 合格認證。
鏡片內外防護之 AF 鏡片，具有耐刮傷、抗衝擊及防 UV400 之效能。
可三段式伸縮調整，鏡腳角度三段式上下調整。
上方遮墊，可確實貼合臉部，避免從上方落下的粉塵、飛沫及汗液。
鼻墊可兩段式調整鼻寬。
戴眼鏡者可戴。
有藍色及橘色，若無指定顏色，隨機出色。

貨號	型號	單價
J-C-30	C-30	

UV 防護眼鏡 9161142

UVEX



產地：德國，符合歐美及 CNS 標準。
鏡片 PC 材質，100% 抗紫外線 (UV)。
鏡片內外層永久防霧，且抗刮並具撥水性不易聚積油漬及灰塵，並做靜電處理。
5.8cm X 15.2cm 一體成型雙眼式，超廣角鏡片。
鏡架長度可四段式調整，鏡架角度亦可調整。
鏡架尾端具專利軟墊，舒適感佳，沒有壓力，防滑動。
具欄柵式側護邊，空氣流通不聚霧。
2.6cm X 14.5cm 加寬式眉邊防護，可保護來自上方的傷害。
戴眼鏡者可同時配戴。

貨號	型號	單價
J-1503-03	9161142	

防霧護目鏡 9307705

UVEX



產地：德國，符合歐美及 CNS 標準。
鏡片 PC 材質，100% 抗紫外線 (UV)
鏡片具永久防霧、抗刮、耐化學功能，並做靜電處理。
鏡片具撥水性，不易聚積油漬及灰塵。
接顏部為柔軟矽膠，密合度極佳，不會產生皮膚過敏。
可調式鬆緊頭帶，固定效果佳，不易滑動。
鏡框為活性碳 (carbon) 材質，可阻隔靜電及臭味。
鏡片為可更換式，組拆方便迅速。
重量低於 46 公克，長時間佩戴無負擔。

貨號	型號	頭帶樣式	單價
J-9307707	9307707	鬆緊頭帶	

防霧護目鏡 9302236

UVEX



產地：德國，符合歐美及 CNS 標準。
鏡片遇蒸氣時完全不起霧，並將蒸氣凝聚成水滴以免影響視線。
鏡片內外層防霧抗刮、耐化學功能、靜電處理。
鏡片具撥水性，不易聚積油漬及灰塵。
接顏部為柔軟矽膠，密合度極佳，不會產生皮膚過敏。
2.6cm 可調式寬幅頭帶，固定效果佳，不易滑動。
人性化設計，可變換配戴方式為耳掛式。
20.5cm x 7.5cm，170 度超廣角鏡片，極佳視野。
鏡片可更換，符合經濟效益。
戴眼鏡者亦能同時配戴。
矽膠頭帶款式 (S) 適合無塵室使用。

貨號	型號	頭帶樣式	單價
J-9302236S	9302236S	矽膠頭帶	
J-9302236F	9302236F	鬆緊頭帶	

防霧護目鏡

UVEX



護目鏡	面罩
<p>產地：德國，符合歐美及 CNS 標準。 鏡片具永久防霧抗刮，耐化學功能，靜電處理。 鏡片具撥水性，不易聚積油漬及灰塵。 軟質鏡框周圍霧化處理，防止炫光。 180° 全景鏡片提供了廣闊而無死角的視野。 柔軟的臉部及鼻部墊片，提供了密閉且無壓迫感的佩戴感受。 可調式 2.5cm 寬幅尼龍鬆緊頭帶，固定效果佳，不易滑動。 三面排氣間接透氣孔，較易散熱，鏡片可更換。 22.5cm X 7.2cm，180° 寬闊無障礙視野，安全性高。 戴眼鏡者亦能同時佩戴。 可搭配面部保護罩形成全景式臉部保護面罩。</p>	<p>產地：德國，符合歐美及 CNS 標準。 面罩為耐撞擊 PC 材質，防化學品噴濺。 二側具透氣孔，通風好，散熱佳。 全罩式面部保護罩。 護目鏡與面罩為可拆式。 護目鏡規格請參閱 uvex 9301906。 面罩為耐撞擊 PC 材質。 中間二側為排氣孔，通風好，易散熱。 可保護全部面部，耐撞擊、防化學品噴濺。 適用於實驗室、化學液體噴濺防護、射擊、除草等作業環境。</p>

貨號	型號	品項	單價
J-9301905	9301905	護目鏡 + 安全面罩	
J-9301906	9301906	護目鏡	
J-9301907	9301907	安全面罩	

通氣孔安全眼鏡

台製



符合歐美及 CNS 安全標準。
鏡片 PC 材質，防霧。
可與眼鏡同時配戴。

貨號	單價
J-1505-011	

焊接眼鏡

UVEX



產地：德國，符合歐美及 CNS 標準。
鏡片 PC 材質，100% 抗紫外線 (UV)。
灰色鏡片可防紅外線 (IR) 及焊接傷害，亦適用於戶外作業場所。
可過濾可見光之強光傷害，並且不會妨礙可見光之色彩辨別。
鏡片具撥水性，不易聚積油漬及灰塵，通風且具抗刮功能並做靜電處理。
5.8cm X 15.2cm 一體成型雙眼式，超廣角鏡片。
鏡架長度可四段式調整，鏡架角度亦可調整。
鏡架具專利軟墊，舒適感佳，沒有壓力，防滑動。
具柵欄式側護邊，空氣流通不聚霧。
2.6cm 加寬式眉邊防護，可保護來自上方的傷害。
可與近 (遠) 視眼鏡同時配戴。

貨號	型號	鏡片號碼	單價
J-9161851	9161851	PC 灰色 1.7 號	
J-9161853	9161853	PC 灰色 3 號	
J-9161854	9161854	PC 灰色 4 號	
J-9161855	9161855	PC 灰色 5 號	
J-9161856	9161856	PC 灰色 6 號	

焊接護目鏡 9301855

UVEX



產地：德國，符合歐美及 CNS 標準。
綠色 PC 鏡片，100% 防 UV 及 IR 和焊接傷害。
軟質鏡框提供更舒適的佩戴。
可調式 2.5cm 寬幅尼龍鬆緊頭帶，固定效果佳，不易滑動。
三面排氣間接透氣孔，較易散熱，鏡片可更換。
180° 寬闊無障礙視野，安全性高。
戴眼鏡者亦能同時佩戴。

貨號	型號	鏡片號碼	單價
J-9301455	9301455	PC 灰色 5 號	

醫療口罩

MOTEX®

雙鋼印 + 外耳掛



1盒 50片 / 盒

特色	醫療許可資訊
<p>三層設計：</p> <p>外層 - PP 不織布，防潑水功能不織布，防止水氣、霧氣滲入。</p> <p>中層 - 熔噴過濾不織布，靜電高密度熔噴不織布，可阻隔微塵。</p> <p>內層 - 複合性纖維不織布，親水超細複合纖維不織布，柔軟舒適，有效吸收水氣。</p> <p>雙軌鼻樑線，可依照個人臉型自由按壓，緊密結合臉部曲線。</p>	<p>醫療器材許可證所載核准字號：衛署醫器製壹字第 002459 號</p> <p>醫療器材許可證所載載品名：“摩戴舒”醫用口罩（未滅菌）</p> <p>醫療器材許可證所載藥商名稱：宣德醫材科技股份有限公司工廠</p> <p>製造廠名稱及地址：宣德醫材科技股份有限公司工廠 彰化縣田中鎮酪農路 268 號</p> <p>藥商許可執照所載藥商名稱：華新橡膠工業股份有限公司</p> <p>藥商地址：彰化縣田中鎮中州路二段 751 號</p> <p>藥商許可執照字號：彰 縣 藥 販 字 第 6237071702 號</p> <p>產品製造日期：詳見商品包裝標示及說明</p> <p>有效期間或保存期限：詳見商品包裝標示及說明</p> <p>廣告許可字號：衛部器廣字第 11003014 號</p>

貨號	包裝	單價
J-1514-015	50片 / 盒	

兒童醫療口罩

MOTEX®



1盒 50片 / 盒



特色	醫療許可資訊
<p>三層設計：</p> <p>外層 - PP 不織布，防潑水功能不織布，防止水氣、霧氣滲入。</p> <p>中層 - 熔噴過濾不織布，靜電高密度熔噴不織布，可阻隔微塵。</p> <p>內層 - 複合性纖維不織布，親水超細複合纖維不織布，柔軟舒適，有效吸收水氣。</p> <p>雙軌鼻樑線，可依照個人臉型自由按壓，緊密結合臉部曲線。</p>	<p>醫療器材許可證所載核准字號：衛署醫器製壹字第 002459 號</p> <p>醫療器材許可證所載載品名：“摩戴舒”醫用口罩（未滅菌）</p> <p>醫療器材許可證所載藥商名稱：宣德醫材科技股份有限公司工廠</p> <p>製造廠名稱及地址：宣德醫材科技股份有限公司工廠 彰化縣田中鎮酪農路 268 號</p> <p>藥商許可執照所載藥商名稱：華新橡膠工業股份有限公司</p> <p>藥商地址：彰化縣田中鎮中州路二段 751 號</p> <p>藥商許可執照字號：彰 縣 藥 販 字 第 6237071702 號</p> <p>產品製造日期：詳見商品包裝標示及說明</p> <p>有效期間或保存期限：詳見商品包裝標示及說明</p> <p>廣告許可字號：衛部器廣字第 10807028 號</p>

貨號	包裝	單價
J-1514-016	50片 / 盒	

活性炭口罩

MOTEX®



特色	醫療許可資訊
<p>四層設計：</p> <p>外層 - 防潑水功能不織布。</p> <p>中層 - 活性炭不織布。</p> <p>中層 - 靜電高密度熔噴不織布。</p> <p>內層 - 超親水細複合纖維不織布。</p> <p>雙軌鼻樑線，可依照個人臉型自由按壓，緊密結合臉部曲線。</p>	<p>醫療器材許可證所載核准字號：衛署醫器製壹字第 002791 號</p> <p>醫療器材許可證所載載品名：“摩戴舒”醫用活性炭口罩（未滅菌）</p> <p>醫療器材許可證所載藥商名稱：宣德醫材科技股份有限公司工廠</p> <p>製造廠名稱及地址：宣德醫材科技股份有限公司工廠 彰化縣田中鎮酪農路 268 號</p> <p>藥商許可執照所載藥商名稱：華新橡膠工業股份有限公司</p> <p>藥商地址：彰化縣田中鎮中州路二段 751 號</p> <p>藥商許可執照字號：彰 縣 藥 販 字 第 6237071702 號</p> <p>產品製造日期：詳見商品包裝標示及說明</p> <p>有效期間或保存期限：詳見商品包裝標示及說明</p> <p>廣告許可字號：衛部器廣字第 10810001 號</p>

貨號	包裝	單價
J-1514-02	50片 / 盒	

3D 立體活性碳口罩

Blue Eagle®



4 層設計：

外層 - 撥水層，撥水性聚丙烯不織布。

中層 - 活性炭層，高效能活性炭濾布，有效過濾並防止異味，具除臭效果。

中層 - 高密度過濾熔噴不織布。

內層 - 超細複合纖維，具親水性及吸水性。

可防塵、抗臭、透氣、防潑水及過濾 3.0um 懸浮微粒達 99% 以上。

貨號	包裝	單價
J-1514-017	50 片 / 盒	



專業防護口罩

3M

貨號	型號	濾材等級	過濾效果	特殊活性炭	矩型呼氣閥	認證字號	包裝	單價
J-1508-02	8210	N95	粉塵	無	無	TC-84A-0007	20個/盒 8盒/箱	
J-1508-03	8210V	N95	粉塵	無	有	TC-84A-0007	10個/盒 8盒/箱	
J-1508-04	8511	N95	粉塵	無	有	TC-84A-1299	10個/盒 8盒/箱	
J-1508-05	8212	N95	粉塵、電焊	無	有	TC-84A-0454	10個/盒 8盒/箱	
J-1508-06	8512	N95	粉塵、電焊	無	有	TC-84A-0454	10個/盒 8盒/箱	
J-1508-07	8214	N95	粉塵、電焊、 異味	有機、臭氧	有	TC-84A-0454	10個/盒 8盒/箱	
J-1508-08	8514	N95	粉塵、電焊、 異味	有機、臭氧	有	TC-84A-0454	10個/盒 8盒/箱	
J-1508-09	8233	N100	管制物質、電焊	無	有	TC-84A-1298	20個/盒 1盒/箱	
J-1508-10	8246	R95	異味、煉鋁	酸性氣體	無	TC-84A-1350	20個/盒 6盒/箱	
J-1508-11	8247	R95	異味	有機氣體	無	TC-84A-1350	20個/盒 6盒/箱	
J-1508-12	8271	P95	粉塵	無	有	TC-84A-1166	10個/盒 8盒/箱	
J-1508-13	8576	P95	異味、煉鋁	酸性氣體	有	TC-84A-1166	10個/盒 8盒/箱	
J-1508-14	8577	P95	異味	有機氣體	有	TC-84A-1166	10個/盒 8盒/箱	
J-1508-15	8293	P100	管制物質、電焊	無	有	TC-84A-2561	20個/盒 1盒/箱	
J-1508-16	8710	P1	粉塵	無	無	AS/ZNS1716	20個/盒 8盒/箱	
J-1508-17	8812	FFP1	粉塵	無	有	EN149	240個/盒 1盒/箱	
J-1508-01	9913	GP1	粉塵、異味	有機氣體	無	AS/ZNS1716	15個/盒 6盒/箱	
J-1508-011	9913V	GP1	粉塵、異味	有機氣體	有	AS/ZNS1716	10個/盒 6盒/箱	
J-1508-18	9042A	P1 折疊式	粉塵、異味	有機氣體	無	AS/ZNS1716	25個/盒 10盒/箱	
J-1508-19	9001A	P1	粉塵	無	無	紐澳認證 P1	50個/盒 10盒/箱	
J-1508-20	9010	N95	粉塵	無	無	TC-84A-4243	50個/盒 10盒/箱	
J-1508-21	9210	N95	粉塵	無	無	TC-84A-2669	20個/盒 12盒/箱	
J-1508-22	9211	N95	粉塵	無	有	TC-84A-2668	10個/盒 12盒/箱	

單罐式防毒面具 3200

3M



本體為 KRATON 材質。
採單罐式設計，整體重量輕，提高配戴時的舒適性。
高舒適性面體材質，有利於長時間配戴。
濾毒罐安裝採扣入式，使用簡單且操作容易。
需搭配 3000 系列濾毒罐或濾棉 + 固定盒一起使用，才有其防護效果。

貨號	型號	單價
J-3200	3200	

3200 專用濾毒罐

貨號	樣式	規格	使用範圍	備註	包裝	單價
J-3301K-100		有機蒸氣專用濾罐 (100cc)	可有效過濾有機氣體，如噴漆、烤漆等	有異味就需要更換濾毒罐。 濾罐直接按壓即可簡單的裝在面體上。	1 個 / 包	
J-3311K-100		有機蒸氣專用濾罐附預濾棉 (100cc)	可有效過濾有機氣體，如噴漆、烤漆、粉塵作業等	附濾棉。 有異味就需要更換濾毒罐。 濾罐直接按壓即可簡單的裝在面體上。	1 個 / 包	
J-3303K-100		有機蒸氣及酸性氣體專用濾罐 (100cc)	可有效過濾有機氣體、酸性氣體等	有異味就需要更換濾毒罐。 濾罐直接按壓即可簡單的裝在面體上。	1 個 / 包	
J-7711		P1 等級	過濾顆粒狀污染物，粒狀污染物之過濾效率達 80% 以上 (P1 等級)。	呼吸不順就要更換濾棉。	10 片 / 包	
J-774		濾棉蓋		需搭配 7711 濾棉使用	1 個 / 包	
J-3744K		P2 等級 (N95)	過濾有機蒸氣異味及顆粒狀污染物。 有效過濾電焊煙及粉塵。 粒狀污染物之過濾效率達 94% 以上。	使用壽命長，呼吸不順就要更換濾棉。	10 片 / 包	
J-3700K		濾棉固定匣		需搭配 3744K 濾棉使用	1 個 / 包	



防毒面具正確佩戴方法



1 先將「頭帶固定套環」放置在頭頂位置。

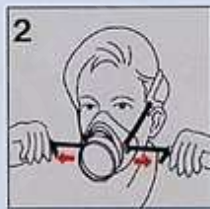

2 用手拉持頭帶，一方面向左、右方向拉開，一方面將面具覆蓋於口鼻之上。

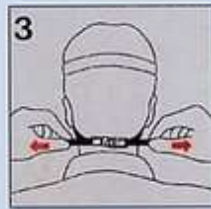

3 將頭帶繞至頭後扣上，接著調整頭帶鬆緊度至適中。（請切勿將頭帶調整過緊，如此反而無法密合佩戴）



4 將面具調整至與臉部適當貼合的位置。



5 負壓密合測試：以手完全蓋住濾毒罐，慢慢吸氣並停止呼吸5~10秒，若發現面具微微向內凹，且沒有空氣從面具與臉部接合處流入，則表示佩戴密合。





本體為 KRATON 材質，具柔軟及輕量的特性。
符合美國 42CFR 84 法規標準。
四點式調整頭帶，採取固定式方式穿戴。
3M-6200 半面雙罐式防毒面具面體耐用性佳，可重複清洗使用。
防毒面具面體各項零配件可個別替換。
需搭配 6000 型系列濾毒罐或濾棉使用。
濾毒罐安裝採卡榫旋轉扣入式，使用簡單且操作容易。
有 6300(L)、6200(M)、6100(S) 三種尺寸可供選擇。

貨號	型號	包裝	單價
J-1515-025	6100(S)	1個/包	
J-1515-024	6200(M)	1個/包	
J-1515-026	6300(L)	1個/包	
J-1515-022	6200+6003	1組	
J-1515-03	6200 用頭帶	1條	

3M 6000系列呼吸防護具之裝配及使用說明

• 裝配完成圖



• 分解圖

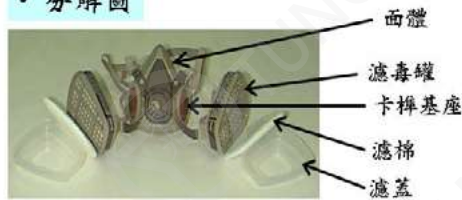

一、組裝步驟



1. 將濾毒罐或濾棉匣 (型號7093)標記部份對準面體之標記部份。



4. 將濾棉有字的一面向外，放入濾蓋。



2. 依順時針方向扭轉至定位。



5. 將濾棉有字的一邊向濾毒罐。



3. 另一側亦以相同方式組裝。使用7093濾棉匣與僅使用濾毒罐使用者至此步驟完成組裝。



6. 蓋於濾毒罐上，另一側亦同，即完成組裝。

二、配戴方式



1. 將頭套固定於頭部後方，另一隻手固定面體位置。



2. 將面體下固定扣環拉至頸後相扣固定。



3. 逐一調整面體位置與頭帶與扣環長度調整鬆緊。



1. 用掌心蓋住呼氣閥並用力吐氣，檢查是否面體是否有輕微膨脹。



2. 蓋住吸氣閥 (7093使用者請用虎口輕壓濾棉匣)並用力吸氣，檢查是否面體是否有輕微凹陷。

四、其他注意事項

1. 此防護具使用時請勿超過10倍容許濃度(PEL)。
2. 不使用時，請放入貯存袋中，並帶離工作環境。

三、密合度檢點

雙罐全面式防毒面具 6000 系列



為矽膠 / 熱塑性材質。
3M-6800 全面雙罐式防毒面具為四點式調整頭帶。
寬廣的面鏡提供最大的視野。
鏡面符合美國 ANSI Z87.1-2010 標準，耐高速衝擊 (Z87+)。
Cool Flow™ 專利呼氣閥，能有效降低熱氣及濕氣，舒適度及呼吸順暢度提升。
可搭配供氣式呼吸防護系統使用。
3M-6800 全面雙罐式防毒面具面體耐用性佳，可重複清洗使用。
防毒面具面體各項零配件可個別替換。
需搭配 6000 型系列濾毒罐或濾棉使用。
濾毒罐安裝採卡榫旋轉扣入式，使用簡單且操作容易。

貨號	型號	包裝	單價
J-6800	6800(M)	1 個 / 包	

3M 6000系列全面罩呼吸防護具與7903濾棉 (P100)組裝說明

產品說明



完成組裝的6000系列全面罩面體組裝圖。



在開始組裝系統前請逐一檢查面體是否有破損或變形包含閥片。



請先識別7093濾棉匣上卡榫標記，安裝時將標記處對準面體上標記卡榫。



辨識面體上基座標記卡榫位置，面體上卡榫皆與向吐氣閥組同方向，朝向面體前方。



將濾棉匣上卡榫位置對準面體上基座卡榫位置。



左側濾棉安裝



右側濾棉安裝

將濾棉匣裝入基座內，若無法順利安裝入基座內請再次確認卡榫位置無誤。

將濾棉匣由上至下轉入固定位置。

將濾棉匣裝入基座內，若無法順利安裝入基座內請再次確認卡榫位置無誤。

將濾棉匣由下至尚轉入固定位置。

完成6000系列全面罩面體組裝。

1. 7093濾棉匣有任何損壞、污染、呼吸阻抗增加或使用高污染環境，請立即離開污染區域或管制區域並立即更換濾棉匣。
2. 7093濾棉匣使用於氣膠微粒環境中，請於使用40小時或30天(依先達到者為準)後立即更換濾棉匣。
3. 此防護具使用時請勿超過10倍容許濃度(P_{EL})。
4. 不使用時，請先完成清洗與消毒工作後，放入貯存袋中，置放於安全衛生無塵環境。
5. 有任何問題請諮詢貴公司(廠)安全衛生人員，或洽3M職業安全衛生與環保產品部門。

3M Taiwan

3M 6000系列全面罩呼吸防護具與7903濾棉 (P100)組裝說明

產品說明



依序由左右兩側，將頭帶翻轉至面體前方。



如圖示，將頭帶全部至於面體前。



由面體下方使用單手支撐住面體，用另一手將面體前方頭帶翻轉往後拉回。支撐面體的手固定不動，由另一隻手將頭帶拉回頭部下後方。



調整面體位置與面體上方頭帶鬆緊，頭帶向外拉為拉緊，打開扣環為放鬆。



調整面體下方頭帶鬆緊。



將扣環播撥開為放鬆面體。



密合度檢點

用雙手虎口夾住濾棉匣，由大拇指輕輕按下濾棉匣。

雙手按住濾棉匣後，用力吸氣觀察面體是否輕微向使用者凹陷移動。

用掌心蓋住吐氣閥組前方，用力吐氣，觀察面體是否有輕微膨脹。

1. 7093濾棉匣有任何損壞、污染、呼吸阻抗增加或使用高污染環境，請立即離開污染區域或管制區域並立即更換濾棉匣。
2. 7093濾棉匣使用於氣膠微粒環境中，請於使用40小時或30天(依先達到者為準)後立即更換濾棉匣。
3. 此防護具使用時請勿超過10倍容許濃度(P_{EL})。
4. 不使用時，請先完成清洗與消毒工作後，放入貯存袋中，置放於安全衛生無塵環境。
5. 有任何問題請諮詢貴公司(廠)安全衛生人員，或洽3M職業安全衛生與環保產品部門。

3M Taiwan

主 體



3M-6200
雙罐半面罩防毒口罩



3M-6502 舒適矽膠型
快速配戴式半面罩防毒口罩



3M-7502
舒適矽膠型雙罐半面罩防毒口罩



3M-6800
雙罐全面罩式防毒口罩

可選購搭配之產品



3M-6001
有機蒸汽濾毒罐



3M-6004
氨氣專用濾毒罐



3M-5N11
N95防塵濾棉片

需搭配3M-501濾棉蓋
來固定



3M-6002
酸性氣體濾毒罐



3M-6005
甲醛福馬林專用濾毒罐



3M-501
專用濾棉蓋

用來固定3M-5N11
濾棉使用



3M-6003
有機酸性
綜合氣體濾毒罐



3M-6006
綜合氣體濾毒罐

若使用環境中的粉塵太多太細，可在6000系列
濾毒罐上，使用3M-502濾蓋，來轉接2000系列濾棉



3M-502 轉接用濾蓋

另外選購

若配戴時有面具與臉部之間的
縫線密合度的疑慮，
可再另外選購。



3M-7093
P100防塵濾毒罐

防塵率達，
99.97%以上，
可測試配戴時
氣密度型

3M 6200+3M 7093



3M-2071
大容量P95級防塵濾棉
可防油微粒



3M-2096
酸性氣體大容量P100級防塵濾棉
防塵率達99.97%以上，可防酸性
氣體、粉塵及油微粒













3M-2091
大容量P100級防塵濾棉
防塵率達99.97%以上，
粉塵及油微粒











3M-2097
有機異味氣體大容量P100級防塵濾棉
防塵率達99.97%以上，可防有機
氣體、粉塵及油微粒

梯型濾毒罐 6000 系列專用

3M

貨號	樣式	規格	使用範圍	備註	包裝	單價
J-1515-01		6001 有機氣體濾毒罐	化學工廠、食品加工廠、下水道作業、垃圾處理、醫院、噴漆及其他接觸化學危險氣體、溶液等產業。		2 個 / 包	
J-1515-02		6002 酸性氣體濾毒罐	化學製造，玻璃蝕刻，紙漿和紙，和實驗室等危險場所。		2 個 / 包	
J-1515-03		6003 有機 / 酸性濾毒罐	濾毒罐若與半面式或全面式面體接合，分別可用以防護 10 倍或 50 倍容許曝露濃度以下之有機蒸氣及氯氣、鹽酸、二氧化硫、二氧化氯等酸性氣體，或供硫化氫環境之逃生時使用。		2 個 / 包	
J-1515-04		6004 氨氣、甲胺	濾毒罐若與半面式或全面式面體接合，分別可用以防護 10 倍或 50 倍容許曝露濃度以下之氨氣 / 甲胺之逃生時使用。		2 個 / 包	
J-1515-21		6005 甲醛	濾毒罐若與半面式或全面式面體接合，分別可用以防護 10 倍或 50 倍容許曝露濃度以下之甲醛 / 有機蒸氣之逃生時使用。		2 個 / 包	
J-1515-05		6006 綜合性濾毒罐	濾毒罐若與半面式或全面式面體接合，分別可用以防護 10 倍或 50 倍容許曝露濃度以下之有機蒸氣及氯氣、氯化氫、二氧化硫、二氧化氯等酸性氣體、硫化氫環境逃生時使用、氨氣、甲基胺、甲醛、氫氟酸。		2 個 / 包	
J-1515-22		6009 汞蒸氣濾毒罐	濾毒罐若與半面式或全面式面體接合，分別可用以防護 10 倍或 50 倍容許曝露濃度以下之酸性氣體、氯氣、硫化氫、汞、有機蒸氣、二氧化硫。		2 個 / 包	
J-1515-12		5N11 梯型濾棉	用於非油性顆粒物的呼吸防護，如礦物加工生產的粉塵、煤塵、鐵礦石粉塵、棉塵、麵粉粉塵或其它粉塵物質，焊接、切削以及其它金屬加熱過程的操作產生的金屬煙塵。	當濾棉破損、髒污，或感覺呼吸阻力明顯增加時，應離開污染區域，更換新濾棉。	單片	
J-1515-13		501 濾棉蓋	尺寸 (HxLxW) : 4"x8.5" x 4.5"。 需搭配全面 / 半面雙罐式防毒面具及 5N11 濾棉使用。		單個	
J-1515-15		502 濾棉轉接蓋	需搭配全面體 / 半面體雙罐式防毒面具及 6000 系列濾毒罐 + 2000 系列濾棉使用。		2 個 / 包	

貨號	樣式	規格	備註	包裝	單價
J-2071		2071 P95 等級 顆粒物過濾棉	過濾效率可達到 95%。 可過濾非油性及油性懸浮微粒	2 片 / 包	
J-2078		2078 P95 等級 有機、酸性氣體異味 濾棉	過濾效率可達到 95%。 可過濾非油性及油性懸浮微粒。 含有活性炭，可過濾有機蒸氣 / 酸性氣體異 味。	2 片 / 包	
J-2091		2091 P100 等級 顆粒物過濾棉	過濾效率可達到 99.97%。 可過濾非油性及油性懸浮微粒。	2 片 / 包	
J-2096		2096 P100 等級 酸性氣體異味濾棉含 有活性炭	過濾效率達 99.97%。 可過濾非油性及油性懸浮微粒。 高階顆粒物過濾棉含活性炭，可過濾酸性 氣體異味及顆粒粉塵。	2 片 / 包	
J-2097		2097 P100 等級 有機氣體異味及顆粒 粉塵含有活性炭	過濾效率達 99.97%。 可過濾非油性及油性懸浮微粒。 高階顆粒物過濾棉含活性炭，可過濾有機 氣體異味及顆粒粉塵。	2 片 / 包	
J-2291		2291 P100 等級 高階顆粒物過濾棉	過濾效率可達到 99.97%。 可過濾非油性及油性懸浮微粒。	2 片 / 包	
J-2296		2296 P100 等級 酸性氣體異味含有活 性碳	過濾效率可達到 99.97%。 可過濾非油性及油性懸浮微粒。 高階顆粒物過濾棉含活性炭，適用於酸性 氣體異味去除。	2 片 / 包	
J-2297		2297 P100 等級 有機蒸氣異味含有活 性碳	過濾效率可達到 99.97%。 可過濾非油性及油性懸浮微粒。 高階顆粒物過濾棉含活性炭，適用於有機 蒸氣氣體異味去除。	2 片 / 包	
J-7093		7093 P100 等級	過濾效率可達到 99.97%。 可過濾非油性及油性懸浮微粒。 特殊濾棉皺折結構，使用壽命更長。	2 個 / 封	

備註：

使用時間限制：當濾棉破損、髒污，或感覺呼吸阻力明顯增加時，應離開污染區域，更換新濾棉。

以上適用用途：

用於非油性及油性顆粒物的呼吸防護，如礦物加工生產的粉塵、煤塵、鐵礦石粉塵、棉塵、麵粉粉塵或其它粉塵物質，焊接、切削以及其它金屬加熱過程的操作產生的金屬煙塵。

PE 手套



PE 材質。
左右手通用，脫戴方便、重量較輕、手感好。
具有防水功能、防油污、防細菌、價格便宜。
用於家庭清潔、化驗檢驗、食品衛生調理及工農業防護、染髮、護理、洗滌和醫院護理 ... 等。

貨號	包裝	單價
D-934-01	100 只 / 盒	

作業手套



純棉加尼龍材質。

貨號	尺寸	包裝	單價
D-934-03	M	12 雙 / 包	
D-934-04	L	12 雙 / 包	

PVC 無粉手套

MOTEX®



PVC 材質。
不會引起過敏反應，乾淨舒適，質感佳。
用途：保護雙手不受灰塵及髒污等異物之沾染。
適用範圍 實驗室、美容美髮業、餐飲業、居家清潔及園藝整理。

貨號	尺寸	包裝	單價
D-933-01	S	100 只 / 盒	
D-933-02	M	100 只 / 盒	
D-933-03	L	1100 只 / 盒	

無粉乳膠手套 H511

花朵®



天然乳膠材質。
注意事項：
因本產品含有天然橡膠製成之乳膠，依體質之不同，有可能會產生搔癢、破皮及發疹等現象，若是發覺有異常，請停止使用。
請勿接觸到高濃度藥品、汽油及苯類等物品。
請妥善保存，避免日光直接照射。
手套為拋棄式一次性，不建議重覆使用。

貨號	尺寸	包裝	單價
D-931-011	S	100 只 / 盒	
D-931-022	M	100 只 / 盒	
D-931-033	L	1100 只 / 盒	

無粉乳膠手套

MOTEX®



天然乳膠材質。

完全無粉能有效杜絕過敏源，維護呼吸道健康與作業環境控管。

粗面、止滑處理，取物不易滑落，厚度均勻靈敏度與觸感佳。

乳膠材質彈性佳、抗拉伸，方便作業之進行。

用途：防止患者與檢驗者之交叉感染。

適用範圍：醫療院所之醫事人員、餐飲業、食品業、化工業、電子業，研究單位之實驗室，大專院校之實驗室。

貨號	尺寸	包裝	單價
D-931-05	XS	100 只 / 盒	
D-931-01	S	100 只 / 盒	
D-931-02	M	100 只 / 盒	
D-931-03	L	100 只 / 盒	
D-931-04	XL	100 只 / 盒	

綿羊油無粉檢診手套

Anderson®



天然乳膠 Latex 材質。

無粉，內含豐富綿羊油及維他命 E。

有效護膚，保持水分，不乾手，預防皮膚乾燥即龜裂。

維他命 E 的好處：天然抗氧化劑，保濕抗發炎。

貨號	尺寸	包裝	單價
J-1522-01	S	100 只 / 盒	
J-1522-02	M	100 只 / 盒	
J-1522-03	L	100 只 / 盒	

NMR 紫色無粉手套

AQUAGLOVE



指尖粗模設計（無指印又能止滑）。

100% 合成橡膠不含填充劑，帶起來比市面上的 NBR 手套更貼手。

採用線上氯化或線上塗層製程（氯化讓手套止滑；PU 塗層是比較好穿戴）。

貨號	尺寸	包裝	單價
D-928-066	S	100 只 / 盒	
D-928-077	M	100 只 / 盒	
D-928-088	L	100 只 / 盒	

3D 波紋紫色手套

Anderson®



通過 SGS 測試符合中華民國食品器具容器包裝衛生標準。

獨特 3D 波紋設計，輕鬆握住濕、油、滑，抵抗防護酸與鹼。

無塑化劑，無乳膠蛋白，不易過敏，不刺鼻。

材質：丁睛 Nitrile。

規格：加長防護 285mm。

貨號	尺寸	包裝	單價
J-1543-01	S	100 只 / 盒	
J-1543-02	M	100 只 / 盒	
J-1543-03	L	100 只 / 盒	
J-1543-04	XL	100 只 / 盒	

NMR 藍色無粉手套

MOTEX®



丁晴膠材質。
非天然乳膠，無水溶性蛋白質，不會引起過敏。
指尖處粗面設計，具防滑功能，抓握器具不易掉落。
手套特殊處理，不會產生靜電，可耐有機溶劑。
用途：避免細菌感染，保障檢驗者之基本防護。
適用範圍：有過敏反應者、檢驗單位、電子業 / 半導體業、化工業、食品業及一般家庭用。

貨號	尺寸	包裝	單價
D-928-06	S	100 只 / 盒	
D-928-07	M	100 只 / 盒	
D-928-08	L	100 只 / 盒	

防溶劑手套 491

MAPA



<p>EN388 MECHANICAL HAZARDS</p> <p>PERFORMANCE LEVELS (X = NOT TESTED)</p> <p>3 1 0 1 X</p> <p>0-4 0-5 0-4 0-4 A-F P</p> <p>Impact protection (optional)</p> <p>Cut resistance according to ISO 13997</p> <p>Puncture resistance</p> <p>Tear resistance</p> <p>Blade cut resistance</p> <p>Abrasion resistance</p>	<p>EN ISO 374-1 CHEMICAL RISKS</p> <p>A: Methanol J: n-Heptane K: Sodium hydroxide 40% O: Ammonia 25% P: Hydrogen peroxide 30% T: Formaldehyde 37%</p> <p>TYPE A</p> <p>PROTECTION FROM PESTICIDES G2: Diluted & concentrated pesticides / Mechanical risk</p> <p>ISO 18889</p> <p>EN ISO 374-5 MICRO-ORGANISMS Protection against bacteria, fungi and virus</p> <p>VIRUS</p>	<p>合成 Nitrile 材質製造，棉內裡，手掌及手指有紋路以增加抓物力。 適用於汽油及各類油脂、金屬處理用溶劑、油漆和清漆的製造和使用、木材處理、日常維修、食品加工業、殺蟲劑防護、各類化學藥劑溶劑防護。 尺寸：全長 37cm 厚度 0.45mm。</p>
--	---	---

貨號	型號	尺寸	單價
D-937-05	491	8	
D-937-06	491	9	

防溶劑手套 480

MAPA



<p>EN388 MECHANICAL HAZARDS</p> <p>PERFORMANCE LEVELS (X = NOT TESTED)</p> <p>4 1 0 2 X</p> <p>0-4 0-5 0-4 0-4 A-F P</p> <p>Impact protection (optional)</p> <p>Cut resistance according to ISO 13997</p> <p>Puncture resistance</p> <p>Tear resistance</p> <p>Blade cut resistance</p> <p>Abrasion resistance</p>	<p>EN ISO 374-1 CHEMICAL RISKS</p> <p>A: Methanol J: n-Heptane K: Sodium hydroxide 40% O: Ammonia 25% P: Hydrogen peroxide 30% T: Formaldehyde 37%</p> <p>TYPE A</p> <p>PROTECTION FROM PESTICIDES G2: Diluted & concentrated pesticides / Mechanical risk</p> <p>ISO 18889</p> <p>EN ISO 374-5 MICRO-ORGANISMS Protection against bacteria and fungi</p> <p>ALIMENTAIRE Amélioré jusqu'au 05/08/2020</p>	<p>合成 Nitrile 材質製造，棉內裡，手掌及手指有紋路以增加抓物力。 可用於機械操作，溶劑防護，油類及油脂類。 尺寸：全長 46cm 厚度 0.55mm。</p>
--	---	---

貨號	型號	尺寸	單價
D-937-01	480	8	
D-937-02	480	9	

防溶劑手套 415

MAPA



<p>EN388 MECHANICAL HAZARDS</p> <p>PERFORMANCE LEVELS (X = NOT TESTED)</p> <p>1 0 1 1 X</p> <p>0-4 0-5 0-4 0-4 A-F P</p> <p>Impact protection (optional)</p> <p>Cut resistance according to ISO 13997</p> <p>Puncture resistance</p> <p>Tear resistance</p> <p>Blade cut resistance</p> <p>Abrasion resistance</p>	<p>EN ISO 374-1 CHEMICAL RISKS</p> <p>K: Sodium hydroxide 40% M: Nitric acid 65% T: Formaldehyde 37%</p> <p>TYPE B</p> <p>RADIOACTIVE CONTAMINATION</p> <p>EN 421</p> <p>EN ISO 374-5 MICRO-ORGANISMS Protection against bacteria and fungi</p>	<p>合成 Neoprene 材質製造，棉內裡，手掌及手指有紋路以增加抓物力。 可廣泛使用在一般化學溶劑上。 尺寸：全長 32cm 厚度 0.6mm。</p>
--	--	---

貨號	型號	尺寸	單價
D-928-01	415	8	
D-928-02	415	9	

防溶劑手套 450

MAPA



<p>EN388 MECHANICAL HAZARDS</p> <p>PERFORMANCE LEVELS (X = NOT TESTED)</p> <p>2 1 2 1 X</p> <p>0-4 0-5 0-4 0-4 A-F P</p> <p>Impact protection (optional)</p> <p>Cut resistance according to ISO 13997</p> <p>Puncture resistance</p> <p>Tear resistance</p> <p>Blade cut resistance</p> <p>Abrasion resistance</p>	<p>EN ISO 374-1 CHEMICAL RISKS</p> <p>A: Methanol L: Sulphuric acid 96% M: Nitric acid 65% N: Acetic acid 99% S: Hydrofluoric acid 40% T: Formaldehyde 37%</p> <p>TYPE A</p>	<p>合成 Neoprene 材質製造，棉內裡，手掌及手指有紋路以增加抓物力。</p> <p>適用於化學工業裡處理、電氣蓄電池的製造、肥料業、毛皮處理、研磨應用製造、爐灶的製造和安裝、膠業生產。</p> <p>適用於各種化學作業、防酸鹼溶劑、磨損、穿刺等用途。</p> <p>尺寸：全長 41cm 厚度 0.75mm。</p>
<p>EN ISO 374-5 MICRO-ORGANISMS</p> <p>Protection against bacteria and fungi</p>		

貨號	型號	尺寸	單價
D-928-03	450	8	
D-928-04	450	9	

潔淨室用手套 517

MAPA



<p>EN388 MECHANICAL HAZARDS</p> <p>PERFORMANCE LEVELS (X = NOT TESTED)</p> <p>1 1 1 0 X</p> <p>0-4 0-5 0-4 0-4 A-F P</p> <p>Impact protection (optional)</p> <p>Cut resistance according to ISO 13997</p> <p>Puncture resistance</p> <p>Tear resistance</p> <p>Blade cut resistance</p> <p>Abrasion resistance</p>	<p>EN ISO 374-1 CHEMICAL RISKS</p> <p>K: Sodium hydroxide 40% S: Hydrofluoric acid 40% T: Formaldehyde 37%</p> <p>TYPE B</p>	<p>合成 Nitrile、Neoprene、天然乳膠製造。</p> <p>手心手指處有 Z 型紋路以增加抓物力，兼具化學防護、機械防護及舒適度。</p> <p>適用清潔衛生、機械操作、一般化學品、汽油及各類油脂處理。</p> <p>尺寸：全長 36cm 厚度 0.5mm。</p>
<p>EN ISO 374-5 MICRO-ORGANISMS</p> <p>Protection against bacteria and fungi</p>		

貨號	型號	單價
J-MAPA-517	517	

防割防滑手套 586

MAPA



<p>EN388 MECHANICAL HAZARDS</p> <p>PERFORMANCE LEVELS (X = NOT TESTED)</p> <p>4 X 4 3 D</p> <p>0-4 0-5 0-4 0-4 A-F P</p> <p>Impact protection (optional)</p> <p>Cut resistance according to ISO 13997</p> <p>Puncture resistance</p> <p>Tear resistance</p> <p>Blade cut resistance</p> <p>Abrasion resistance</p>	<p>材質：HDPE 高密度聚乙烯，單面 PU 塗層。</p> <p>此款手套是專門幫在精密工業的使用者研發的，它在耐摩擦、耐切割、耐撕裂及耐穿刺方面幾乎完美，穿戴非常舒服，使用時可以感覺到手指的力量。</p> <p>尺寸：全長 25cm。</p>
--	--

貨號	型號	單價
J-MAPA-586	586	

防割防熱防滑手套 840

MAPA



EN388 MECHANICAL HAZARDS		EN407 THERMAL RISKS (HEAT AND FIRE)	
PERFORMANCE LEVELS (X = NOT TESTED)		PERFORMANCE LEVELS (X = NOT TESTED)	
3	X 4 3 D	X	2 X X X X
0-4	0-5 0-4 0-4 A-F P	0-4	0-4 0-4 0-4 0-4 0-4
Impact protection (optional) Cut resistance according to ISO 13997 Puncture resistance Tear resistance Blade cut resistance Abrasion resistance		Resistance to large quantities of molten metal Small splashes of molten metal Radiant heat resistant Convective heat resistance Contact heat resistance Limited flame spread	

材質：耐切割纖維，單面乳膠塗層。
可同時防切割及防熱 80°C 以下作業環境，在高溫 250°C 下可持續 15 秒。

適用於機械工業、汽車引擎維修、玻璃處理，木工切割。

尺寸：全長 25cm。

貨號	型號	尺寸	單價
J-MAPA-840-8	840	8	
J-MAPA-840-9	840	9	
J-MAPA-840-10	840	10	

防滑耐磨手套

3M



材質：尼龍 (Nylon)、丁腈橡膠 (Nitrile)。

止滑功能極強，抓握工具不掉落。

優良的舒適性與透氣性。

優異耐磨性，與一般手套相較，產品壽命更長。

手型記憶可完美服貼，不易摩擦起水泡。

貨號	尺寸	單價
J-1542-01	M	
J-1542-02	L	

棉手套



貨號	包裝	單價
D-934-02	12 雙 / 包	

耐中溫手套



外層：kevlar 阻燃纖維材質。

內層：棉質紗線。

可耐溫 300°C 以下，10~15 秒。

使用最大溫度 500°C，單次可接觸 8~10 秒，當使用頻率增加，單次接觸之空閒時間越短，手套導熱時間越快。

雙層設計，靈活操作。

貨號	品項	尺寸 L/cm	手掌寬 W/cm	單價
J-1530-01	手套	25	12.5	
J-1530-011	手套	25	11.5	
J-1530-02	手套	35	11.5	
J-1530-03	袖套	42		

耐高溫手套



材質：芳醯胺纖維（芳綸）。
虎口及掌部有芳綸斜紋布加強，可更加堅固耐磨。
手掌耐溫 500℃，可持續使用 15~20 秒不燙手。

貨號	尺寸	單價
	L/cm	
D-935-01	34	
D-935-02	45	

非石棉高溫手套



採用連續式手套設計，由 100% 棉製成。
手掌耐溫 121℃。

貨號	尺寸	單價
	L/cm	
D-936-01	33	
D-936-02	47	

防凍手套 770

MAPA



<p>EN388 MECHANICAL HAZARDS</p> <p>PERFORMANCE LEVELS (X = NOT TESTED)</p> <p>4 2 2 1 X P</p> <p>0-4 0-5 0-4 0-4 A-F</p> <p>Impact protection (optional)</p> <p>Cut resistance according to ISO 13997</p> <p>Puncture resistance</p> <p>Tear resistance</p> <p>Blade cut resistance</p> <p>Abrasion resistance</p>	<p>EN511 (Cold) COLD HAZARDS</p> <p>PERFORMANCE LEVELS (X = NOT TESTED)</p> <p>1 2 1</p> <p>0-4 0-4 0/1</p> <p>Water permeability</p> <p>Contact cold resistance</p> <p>Convective cold resistance</p> <p>EN ISO 374-1 CHEMICAL RISKS</p> <p>K: Sodium hydroxide 40%</p> <p>M: Nitric acid 65%</p> <p>Q: Ammonia 25%</p> <p>TYPE B</p> <p>EN ISO 374-5 MICRO-ORGANISMS</p> <p>Protection against bacteria and fungi</p>	<p>由羊毛織料與厚絨布編織而成，表面再塗上藍色 PVC 的多層手套。在零下 30℃ 時拿取物品不傷手，除了對溫度隔離有很好的表現外，也對普通化學溶劑及防機械性有所表現。</p> <p>符合歐洲標準 CE 0334</p> <p>尺寸：全長 30cm。</p>
---	---	--

貨號	型號	單價
J-MAPA-770	770	

防凍手套



透氣防水複合材料材質。
耐低溫 -160℃。
使用於低溫工作環境，但不可直接浸泡於低溫液體內使用。

貨號	尺寸	單價
	L/cm	
D-938-01	38	
D-938-02	45	

耐冷凍手套

Tempshield®



手臂型



手肘型

耐凍溫度可到 -196℃。

適用於低溫工作環境如液態氮及液態氫，但不可直接浸泡於低溫液體內使用。

貨號	品項	尺寸	單價
手臂型			
J-1534-01	一般型	S	
J-1534-02	一般型	M	
J-1534-03	一般型	L	
J-1534-B01	防水型	S	
J-1534-B02	防水型	M	
J-1534-B03	防水型	L	
手肘型			
J-1535-01	一般型	S	
J-1535-02	一般型	M	
J-1535-03	一般型	L	
J-1535-B01	防水型	S	
J-1535-B02	防水型	M	
J-1535-B03	防水型	L	

乳膠指套



馬來西亞天然高品質乳膠材質。

特點：通過特殊製程，無粉氯化清洗。

製成：class100 無塵室生產製造。

貨號	尺寸	包裝	單價
J5-353-01	S	1200 個 / 包	
J5-353-02	M	1200 個 / 包	
J5-353-03	L	1200 個 / 包	

防靜電手套



聚酯纖維、導電纖維材質。

阻抗：108~1011ohm/sq。

用途：具有有效的抗靜電性，有效的控制落塵。

貨號	尺寸	包裝	單價
J5-321-01	S	10 雙 / 包	
J5-321-02	M	10 雙 / 包	
J5-321-03	L	10 雙 / 包	

掌上沾膠手套



材質：精細長纖特多龍、導電纖維、手掌塗佈防靜電 PU 樹脂。

阻抗： $10^8 \sim 10^{11} \text{ohm/sq}$

特點：

(1) PU 材質可以有效防滑，避免在抓取物品時滑落，並且不會殘留指紋印，提高生產良率。

(2) 精細長尼龍紗自動纖維，無縫織法，不會脫線，手掌和手指表面 PU 樹脂。

(3) 抗靜電效果，可用於 1000 至 10000 級無塵室。

(4) 無毒性成分，保障使用者健康。

(5) 不易變形，使用壽命長，可於清洗後重複使用。

用途：

(1) 具止滑防靜電效果、防塵耐磨、防熱貼手，通氣伸縮性佳。

(2) 適用於晶圓代工、封裝測試、SMT、零組件包裝成型、半導體、LCD 及電腦周邊等作業環境。

貨號	尺寸	包裝	單價
J5-311-01	S	雙	
J5-311-02	M	雙	
J5-311-03	L	雙	

精密科學擦拭紙

Kimwipe KIMTECH®



超薄 100% 原生紙漿，質地細膩。

吸水效果極強，沾溼後不容易破。

擦拭時能保護脆弱的器材表面。

抗靜電防塵窗口設計，避免灰塵及靜電。

抽取式設計，單張抽出，可控制用量。

貨號	尺寸 L×W/cm	包裝	單價
H-1317-01	11.2×21.3	280 張 / 盒	
H-1317-011	11.2×21.3	60 盒 / 箱	
H-1317-02	37.3×42.1	140 張 / 盒	
H-1317-022	37.3×42.1	15 盒 / 箱	

拭鏡紙

台製



質軟，無棉絮。

適用於鏡頭或玻璃表面。

貨號	尺寸 L×W/cm	包裝	單價
H-1312-01	7×13	50 張 / 包	

無塵擦拭紙捲



超強吸水性，適用於重油污之擦拭。
吸水性特性，可乾溼兩用。
韌性超強，不易掉屑，品質佳。

貨號	規格	尺寸 W(cm)×L(M)	包裝	單價
H-1314-02	厚	4kg	25cm×320M	2捲 / 箱

擦拭紙架



貨號	樣式	單價
H-1315-01	落地式	

抗污紙墊

台製



一層為塑膠膜，可防止液體滲漏，另一層為吸水紙，可快速吸收傾倒之液體。
適用婦科內診、超音波檢查、檢驗室、安養中心等醫療檢驗單位。
也可作為防水抗污、阻隔保潔墊使用。

貨號	尺寸 W(cm)×L(M)	單價
H-1309-01	55cm×100M	

高效能吸液棉

3M



可吸收大量的化學液體，吸收量約本身紙重量之 10 倍。
不會與化學品起反應。
可使用於酸鹼液體使用。

貨號	樣式	最大吸收量	尺寸	包裝	單價
H-1316-03	捲型	14 加侖	19"×100m	2 卷 / 箱	
H-1316-01	片型	17 加侖	11"×13"	盒	
H-1316-01	片型	17 加侖	11"×13"	4 盒 / 箱	
H-1316-04	條狀	1 加侖, 條	3"Dia×4"	12 條 / 箱	

雪柔擦手紙



貨號	包裝	單價
H-1314-033	200抽/包	
H-1314-034	20包/箱	

可麗舒抽取式衛生紙



貨號	包裝	單價
H-1314-055	120抽/包,10包/袋	
H-1314-05	8袋/箱	

超細纖維抹布



材質：聚酯纖維、聚醯胺。
尺寸(L×W)：40×40cm。

貨號	包裝	單價
H-1314-08	條	
H-1314-081	36條/包	

彩色標籤膠帶 小卷



貨號	規格	尺寸	單價
		W/mm×L/M	
H-1318-01	白	19×12.7	
H-1318-02	紅	19×12.7	
H-1318-03	橙	19×12.7	
H-1318-04	黃	19×12.7	
H-1318-05	綠	19×12.7	
H-1318-06	藍	19×12.7	
H-1318-07	粉紅	19×12.7	
H-1318-08	淡紫	19×12.7	
H-1320-01	彩色膠帶座 4卷用		

彩色標籤膠帶 大卷



貨號	規格	尺寸 W/mm×L/M	單價
H-1319-01	白	19×54.86	
H-1319-02	紅	19×54.86	
H-1319-03	橙	19×54.86	
H-1319-04	黃	19×54.86	
H-1319-05	綠	19×54.86	
H-1319-06	藍	19×54.86	
H-1319-07	粉紅	19×54.86	
H-1319-08	淡紫	19×54.86	
H-1320-04	彩色膠帶座 6 卷用		

USA 彩色標籤膠帶 大卷



可貼在玻璃、金屬、陶瓷、塑膠及鐵氟龍等材質，撕下不留殘膠。
溫度範圍：-73~121℃，可高壓滅菌 121℃。

貨號	規格	尺寸 W/mm×L/M	單價
H-1321-01	紅	19×36.6	
H-1321-02	黃	19×36.6	
H-1321-03	綠	19×36.6	
H-1321-04	藍	19×36.6	
H-1321-05	橙	19×36.6	
H-1321-06	白	19×36.6	
H-1320-05	USA 彩色膠帶座 6 卷用		

滅菌指示帶



由捲皺紙 (semicreped paper) 混合材料製造。
膠帶厚度介於 0.15~0.17mm 間。
可貼於不同物體表面，如塑膠、金屬及布料。

貨號	規格	尺寸 W/mm×L/M	消毒指示	單價
H-1323-01	3M 高壓蒸氣用	12×55	白色→棕色	
H-1323-02	E.O.GAS 環氧乙烷	19×50	棕色→綠色	
H-1323-03	乾熱用	19×50	綠色→棕色	
H-1323-04	高壓蒸氣用	19×50	綠色→棕色	

PTFE 止洩帶



貨號	尺寸 W/mm×L/M	厚度 T/mm	單價
B-754-01	13×15	0.1	

絕緣膠帶



若未指定顏色，隨機出色。

貨號	尺寸 W/mm×L/M	厚度 T/mm	單價
H-1321-01	19×20	0.13	

3M 透明膠帶



貨號	尺寸 W/mm×L/M	單價
H-1539-01	19×40	
H-1539-02	48×40	

茶色高溫膠帶



貨號	尺寸 W/mm×L/M	單價
H-1536-01	5×30	
H-1536-02	10×30	
H-1536-03	15×30	
H-1536-04	20×30	
H-1536-05	25×30	

茶色 TF 膠帶



可連續使用溫度最高 200°C。

貨號	尺寸 W/mm×L/M	單價
H-1537-01	10×10	
H-1537-02	15×10	
H-1537-03	19×10	
H-1537-04	25×10	
H-1537-06	50×10	

溫度貼紙

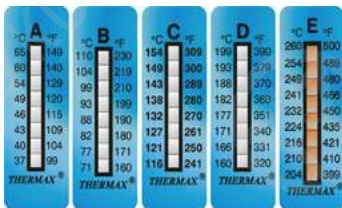

溫度貼紙皆有八個溫度點，為不逆性（溫度上升，不會下降）。

貼紙耐油、水蒸氣及藥品。

需放置冰箱。

貼紙尺寸 (L × W) : 51 × 18mm。

貨號	規格 °C	單價
G-1243-01	37.40.43.46.49.54.60.65	
G-1243-02	71.77.82.88.93.99.104.110	
G-1243-03	116.121.127.132.138.143.149.154	
G-1243-04	160.166.171.177.182.188.193.199	
G-1243-05	204.210.216.224.232.241.249.254.260	

抗酒精符號筆



可書寫於塑膠包埋盒、磨砂載玻片上、彩色標籤帶、冷凍標籤、陶瓷等不同材質的實驗室器具上。
可耐 75% 以下的酒精。

貨號	顏色	筆芯粗細 mm	品項	單價
E-1067-01	黑色	2	一般用	
E-1067-02	紅色	2	一般用	
E-1067-04	藍色	2	一般用	
E-1067-05	黑色	0.5	細字用	
E-1067-06	紅色	0.5	細字用	
E-1067-08	藍色	0.5	細字用	

抗凍筆

NALGENE®



利用 Thermo Scientific™ Cryoware 永久性記號筆和永久標明樣品和儲物盒，他們可以輕鬆承受低溫冷藏溫度。

貨號	筆芯	包裝	單價
J-1538-B01	黑、紅、藍色 - 極細筆頭 綠色 - 細筆頭	4 支 / 包 四色各一支	
J-1538-B02	黑色 - 極細筆頭	4 支 / 包	

醫用棉花



貨號	重量 g	包裝	單價
H-1330-10	300	盒	

棉花棒



貨號	棉花頭尺寸 OD/mm	長度 L/cm	包裝	單價
H-1330-11	5	15	100支/包	
H-1330-12	10	15	100支/包	

鋁箔紙



貨號	規格	長度 W/cm×L/ft	單價
H-1326-01	一般用	30.4×75	
H-1326-02	加寬型	45.7×37.5	

保鮮膜



貨號	規格	長度 W/cm×L/ft	單價
H-1326-03	一般用	30×200	

M 牌封口腊膜

Parafilm®M



貨號	規格	長度 W/''xL/ft	單價
H-1324-01	常用型	4x125	
H-1324-02	小封口膜	2x250	

封口腊膜切割器

Heathrow®



適用於常用及小封口膜用。

貨號	品項	包裝	單價
H-1325-01	整組		
H-1325-02	切割用刀片	5片/盒	

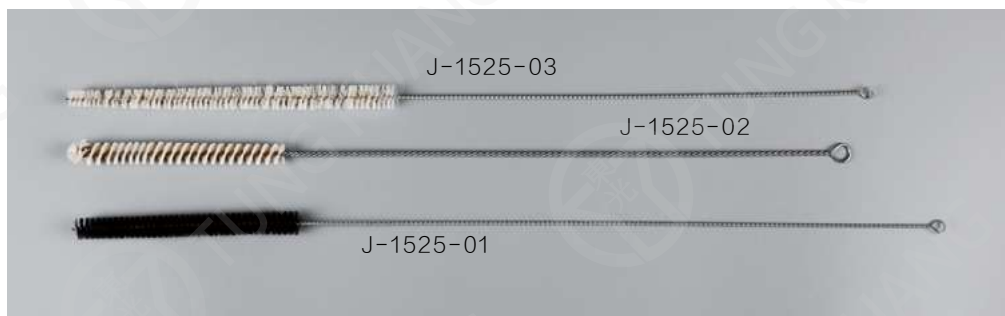

吸管毛刷

貨號	規格	使用容量 ml	毛徑 OD/mm	毛長 L/mm	總長 L/mm	毛種	軟硬度	單價
J-1525-05	604	2	5	110	440	豬	硬	
J-1525-03		5	8	165	380	豬	硬	
J-1525-02	603	5	8	110	440	羊	軟	
J-1525-01	602	10	10	110	440	豬	硬	
J-1525-04	601	25	15	110	440	豬	硬	



毛刷 試管 注射筒用

貨號	規格	使用容量 ml	毛徑 OD/mm	毛長 L/mm	總長 L/mm	毛種	軟硬度	單價
J-1520-05	405	1	8	50	130	羊	軟	
J-1520-04	404	2	12	50	130	羊	軟	
J-1520-07	902	小	15	80	210	羊	軟	
J-1520-021	403-1	5	20	80	180	羊	軟	
J-1520-02	403	5	20	80	180	豬	硬	
J-1520-022	403-2	5	20	100	230	豬	硬	
J-1520-031	402-1	10	25	100	210	羊	軟	
J-1520-03	402	10	25	100	210	豬	硬	
J-1520-061	901-1	大	25	110	290	羊	軟	
J-1520-06	901	大	25	110	290	豬	硬	
J-1520-01	401	20	30	120	290	豬	硬	

NMR 毛刷



貨號	規格	毛徑 OD/mm	毛長 L/mm	總長 L/mm	毛種	軟硬度	單價
J-1522-01	907	7	90	250	羊	軟	

離心管毛刷



貨號	規格	毛徑 OD/mm	毛長 L/mm	總長 L/mm	毛種	軟硬度	單價
J-1521-01	903	20	80	180	羊	軟	



毛刷 各式容器

貨號	規格	毛徑 OD/mm	毛長 L/mm	總長 L/mm	毛種	軟硬度	單價
J-1519-10	2010 特大長	60	150	600	豬	硬	
J-1519-01	201 特大	50	130	450	豬	硬	
J-1519-02	202 大	50	110	350	豬	硬	
J-1519-03	203 中	40	80	270	豬	硬	
J-1519-04	204 小	35	60	220	豬	硬	
J-1519-05	205 小長	30	120	280	豬	硬	
J-1519-06	1010 尖大長	55	150	500	豬	硬	
J-1519-07	102 尖大	50	110	350	豬	硬	
J-1519-08	103 尖中	40	80	270	豬	硬	
J-1519-09	104 尖小	35	60	220	豬	硬	

三角瓶毛刷



貨號	規格 ml	毛徑 OD/mm	毛長 L/mm	總長 L/mm	毛種	軟硬度	單價
J-1528-02	250	90	130	300	尼龍	硬	
J-1528-03	500	100	150	300	尼龍	硬	

蜜粉刷



貨號	毛徑 OD/mm	毛長 L/mm	總長 L/mm	毛種	軟硬度	單價
J-1529-01	23	44	170	豬	硬	

滴定管刷



貨號	規格	毛徑 OD/mm	毛長 L/mm	總長 L/mm	毛種	軟硬度	單價
J-1524-01	703	25	155	800	豬	硬	

真空系統刷



貨號	毛徑 OD/mm	毛長 L/mm	總長 L/mm	毛種	軟硬度	單價
J-1526-01	30	120	580	豬	硬	

量瓶刷



貨號	毛徑 OD/mm	毛長 L/mm	總長 L/mm	毛種	軟硬度	單價
J-1527-01	40	110	450	豬	硬	

燒杯刷



貨號	毛徑 OD/mm	毛長 L/mm	總長 L/mm	毛種	軟硬度	單價
J-1523-01	75	110	330	豬	硬	
J-1523-02	50	160	320	尼龍	硬	

457

附錄/貨號索引

Technical information/CAT. NO. INDEX

長度換算表

單位	um 微米	mm 毫米 / 公釐	cm 釐米 / 公分	m 米 / 公尺	km 公里	in.(inch) 英吋	ft.(foot) 英尺	mi.(mile) 英里
um 微米	1	1×10 ⁻³	1×10 ⁻⁴	1×10 ⁻⁶	1×10 ⁻⁹	3.937×10 ⁻⁵	3.281×10 ⁻⁶	6.214×10 ⁻¹⁰
mm 毫米 / 公釐	1000	1	0.1	0.001	1×10 ⁻⁶	3.937×10 ⁻²	3.281×10 ⁻³	6.214×10 ⁻⁷
cm 釐米 / 公分	10000	10	1	0.01	1×10 ⁻⁵	0.3937	3.281×10 ⁻²	6.214×10 ⁻⁶
m 米 / 公尺	1×10 ⁶	1000	100	1	0.001	39.37	3.281	6.214×10 ⁻⁴
km 公里	1×10 ⁹	1×10 ⁶	1×10 ⁵	1000	1	39370	3281	0.6214
n.(inch) 英吋	2.54×10 ⁴	25.4	2.54	2.54×10 ⁻²	2.54×10 ⁻⁵	1	8.333×10 ⁻²	1.578×10 ⁻⁵
ft.(foot) 英尺	3.048×10 ⁵	304.8	30.48	0.3048	3.048×10 ⁻⁴	12	1	1.894×10 ⁻⁴
mi.(mile) 英里	1.609×10 ⁹	1.609×10 ⁶	1.609×10 ⁵	1609.35	1.60935	63360	5280	1

液量換算表

單位	ul 微升	ml 毫升 / 公撮	L 升 / 公升	Oz. 盎司	Gal 加侖
ul 微升	1	1×10 ⁻³	1×10 ⁻⁶	3.3814×10 ⁻⁵	2.642×10 ⁻⁷
ml 毫升 / 公撮	1000	1	1×10 ⁻³	3.3814×10 ⁻²	2.642×10 ⁻⁴
L 升 / 公升	1×10 ⁶	1000	1	33.814	0.2642
Oz. 盎司	2.9753×10 ⁵	29.574	2.957×10 ⁻²	1	7.8125×10 ⁻³
Gal 加侖	3.7854×10 ⁷	3784.4	3.7854	128	1

重量換算表

單位	mg 毫克	g 克 / 公克	kg 公斤	T 噸 / 公噸	lb. 磅
mg 毫克	1	1×10 ⁻³	1×10 ⁻⁶	1×10 ⁻⁹	2.205×10 ⁻⁶
g 克 / 公克	1000	1	1×10 ⁻³	1×10 ⁻⁶	2.204×10 ⁻³
kg 公斤	1×10 ⁶	1000	1	1×10 ⁻³	2.204
T 噸 / 公噸	1×10 ⁹	1×10 ⁶	1×10 ³	1	2204.6226
lb. 磅	4.5359×10 ⁶	453.5923	0.4536	4.5359×10 ⁻⁴	1

壓力換算表

單位	torr 托爾 mmHg 毫米汞柱	mbar 毫巴	kpa 千帕	psi(lb.f/in ²) 磅 / 英吋 ²	atm 大氣壓
torr 托爾 mmHg 毫米汞柱	1	1.3332	0.1333	1.9336×10 ⁻²	1.3158×10 ⁻³
mbar 毫巴	0.75	1	0.1	1.4503×10 ⁻²	9.8692×10 ⁻⁴
kpa 千帕	7.5	10	1	0.1450	9.8692×10 ⁻³
psi(lb.f/in ²) 磅 / 英吋 ²	51.7149	68.9475	6.8974	1	6.8046×10 ⁻²
atm 大氣壓	760	1013.25	101.325	14.696	1

溫度換算表

單位	°C	°F	K
°C	°C	$1.8 \times ^\circ\text{C} + 32$	$^\circ\text{C} + 273.15$
°F	$0.556 \times ^\circ\text{F} - 17.8$	°F	$0.556 \times ^\circ\text{F} + 255.3$
K	$\text{K} - 273.15$	$1.8 \times \text{K} - 459.4$	K

塑膠材質耐溫滅菌表

材質縮寫	材質全名	材質中文名	使用溫度範圍 (°C)	滅菌方式
ABS	Acrylonitrile Butadiene Styrene	丙烯腈 - 丁二烯 - 苯乙烯共聚物	-40~85(100)	G.C.GR
HDPE	High-density polyethylene	高密度聚乙烯	-50~80(120)	G.C.GR
LDPE	Low-density polyethylene	低密度聚乙烯	-50~75(90)	G.C.GR
PA	Polyamide	聚醯胺	0~80(140)	G.C.GR
PC	Polycarbonate	聚碳酸酯	-100~135(140)	A.G.C.GR
PMP(TPX)	Polymethylpentene	聚甲基戊烯	0~120(180)	A.G.C
PMMA	Polymethylmethacrylate	聚甲基丙烯酸甲酯 / 壓克力 / 有機玻璃	-40~85(90)	
POM	Polyoxymethylene	多聚甲醛 / 聚縮醛	-40~90(110)	
PP	Polypropylene	聚丙烯	-10~120(140)	A.G.C
PS	Polystyrene	聚苯乙烯	-10~70(80)	G.C.GR
SAN	Styrene-Acrylonitrile resin	丙烯腈 - 苯乙烯共聚物	-20~85(95)	G.C
SI	Polysiloxanes/Silicone	矽氧樹脂 / 矽利康	-50~180(250)	A
PVDF	Polymer of vinylidene fluoride	聚氟化二乙烯	-40~105(150)	A
PTFE	Polytetrafluoroethene	聚四氟乙烯 / 鐵氟龍	-200~270	A.G.D.C
PFA	Polyfluoroalkoxy	可溶性聚四氟乙烯	-200~205	A.G.D.C
PVC	Polyvinyl chloride	聚氯乙烯	-20~80	G.C

滅菌方式縮寫

A	Autoclavable 121°C 20min	高溫高壓蒸氣
G	Gas(EthyleneOxied)	E.O 氣體
D	Dry at 160°C	乾熱
C	Chemical ly(in Formal in)	化學方式
RG	Gamma Radiatio	伽瑪射線

玻璃特性表

	硼矽酸 3.3	硼矽酸 5.1	硼矽酸 7.1
俗稱	Pyrex 玻璃	硬質玻璃	軟質玻璃、鈉玻璃
線膨脹係數	$3.3 \times 10^{-6} \cdot \text{K}^{-1}$	$5.0 \times 10^{-6} \cdot \text{K}^{-1}$	$7.0 \times 10^{-6} \cdot \text{K}^{-1}$
密度	2.23gm/cm ³	2.34gm/cm ³	2.46gm/cm ³
退火點	560°C	569°C	545°C
軟化點	825°C	789°C	750°C
工作溫度	1260°C	1160°C	1110°C
優點	加熱性佳、低膨脹率、高硬度	價格介於兩者之間	價格便宜、不建議加熱

玻璃管資訊

1. Glass composition

Chemical composition is given below. PYREX[®] borosilicate glass is characteristic of low coefficient of linear thermal expansion and high thermal shock resistance, because it abounds with silica as major composition and though a lot of B₂O₃ is contained, Na₂O and K₂O contents are low.

Abrasion as well as scratch and squeeze hardness is also excellent. Thanks to superior melting method, PYREX[®] borosilicate glass dose not require putting fluxing agents and, therefore, offers neither bubble nor coloring even in fabrication by gas.

Table 1 composition

Contect	SiO ₂	Al ₂ O ₃	Fe ₂ O ₃	B ₂ O ₃	Na ₂ O	K ₂ O
%	80.9	2.3	0.03	12.7	4.0	0.04

2. Viscosity

Glass has an infinite viscosity in normal temperature and will deform only at temperature which approaches its strain points. Its viscosity range is normally between 10¹⁵~10² poises. Viscosity is one of characteristic properties of glass, by which glass is measured.

Table 2 shows Viscosity of PYREX[®] borosilicate glass and Figure 1 shows Viscosity temperature curve.

Table 2 Viscosity

	Working point	Softening point	Annealing point	Strain point
Viscosity	10 ⁴ poises	10 ^{7.6} poises	10 ^{13.0} poises	10 ^{14.5} poises
Temperature	1,252°C	821°C	560°C	510°C

Figure 1. Viscosity/Temperature Curve

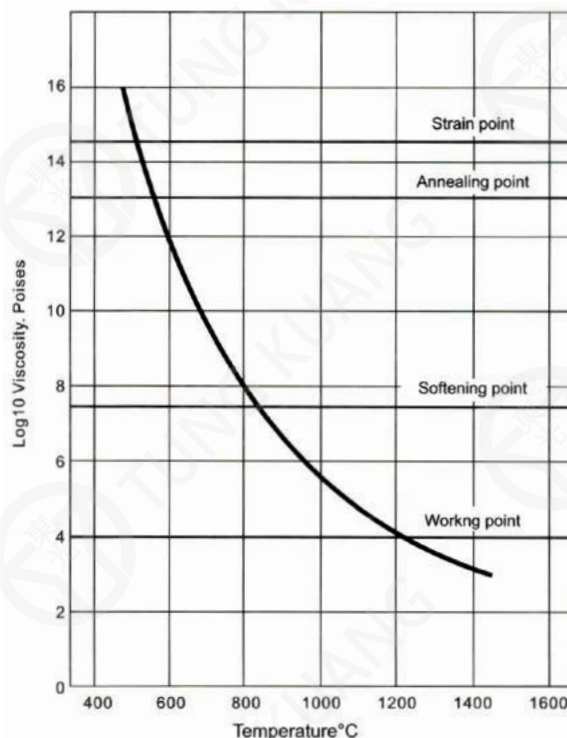

5. Chemical properties

Chemical durability to glass means chemical resistance. The surface of glass will be somewhat damaged by moisture, carbonic acid gas and so on in the air.

Durability is judged from the rate of resistance of glass to chemical corrosion. Corrosive amount of PYREX[®] borosilicate glass against acid materials and distilled water is extremely low compared with other glasses. Following figure shows loss of weight value of PYREX[®] borosilicate glass.

(a) Distilled water

Solubility of Alkali 0.01mg
 (100°C, 1HR, 300~500 particle test)
 Weight loss of surface 0.001mg/cm²
 (100°C 6HRS)

(c) Acid, Alkali (Weight loss mg/cm²)

5% HCL 24Hrs 100°C	5% NaOH 6Hrs 99°C	N/50 Na ₂ CO ₃ 6Hrs 100°C
0.0045	1.4	0.12

(b) Moisture (Weight loss of surface mg/cm²)

Exposing time	HR½	HR1	HR2	HR3	HR4	HR6	HR8	HR12
121°C (1.05kg/cm ² G)	-	0.0075	-	0.0135	-	-	0.019	0.022
224°C (24.5kg/cm ² G)	0.043	0.076	0.124	-	0.176	0.202	-	-

PYREX[®] borosilicate glass is inert to almost all materials with the exception of hydrofluoric acid, phosphoric acid and hot strong caustic solutions.

Hydrofluoric acid has the most serious effect. However, the rate of attack of alkaline solution is not excessive, if not highly concentrated and at the room temperature.

The rate of attack increases at the temperature over 40°C.

Figures 7, 8, 9 and 10 show rates for both speed of corrosion by NaOH and fluoric acid, and weight loss against alkali.

• Figure 7 Corrosion by NaOH Solution

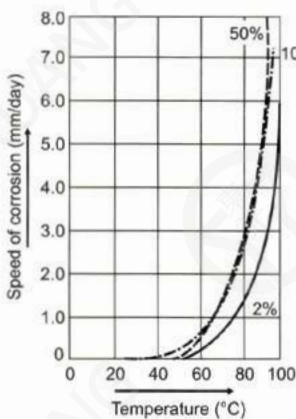

• Figure 8 Corrosion by Fluoric acid

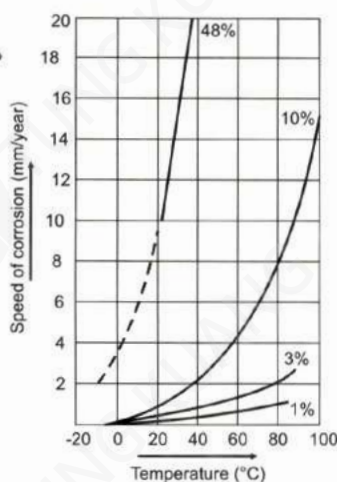

• Figure 9 Durability vs Alkali

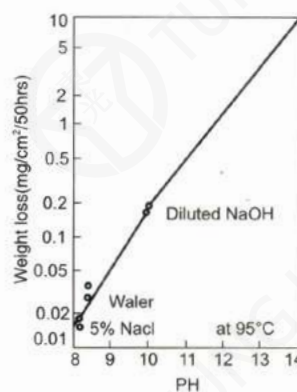

• Figure 10 Durability vs Alkali

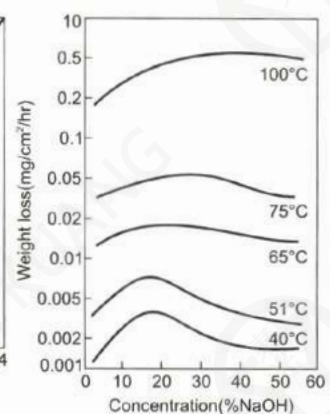

6.Mechanical strength of internal pressure of PYREX® borosilicate glass tubes

The graph shows the mechanical strength for PYREX® borosilicate glass tubes of various diameter and thicknesses at 25°C calculated from the following formula.

$$P = \frac{1 - \left(\frac{d}{D}\right)^2}{1 + \left(\frac{d}{D}\right)^2} \cdot \sigma$$

P : Mechanical strength of internal pressure (kg/cm²)

σ : Design stress (67kg/cm²)

(The factor of average stress of cutting direction against inwall of glass tube is considered to be twice.)

d : Inside diameter

D : Outside diameter

Note 1

The mechanical strength obtained from the graph is made for reherence only dose not mean guaranteed internal pressure of PYREX® glass tubes.

Note 2

The graph is not applicable to glass tubes under the following influences.

- 1.Pressure due to bend by fastening.
- 2.Hot pressure caused by difference of temperature.
- 3.Chip in glass tube.
- 4.Mechanical scratch.
- 5.Fast change of pressure.
- 6.Miscellaneous.

Figure 11 Mechanical strength of internal pressure of PYREX® borosilicate glass tubes

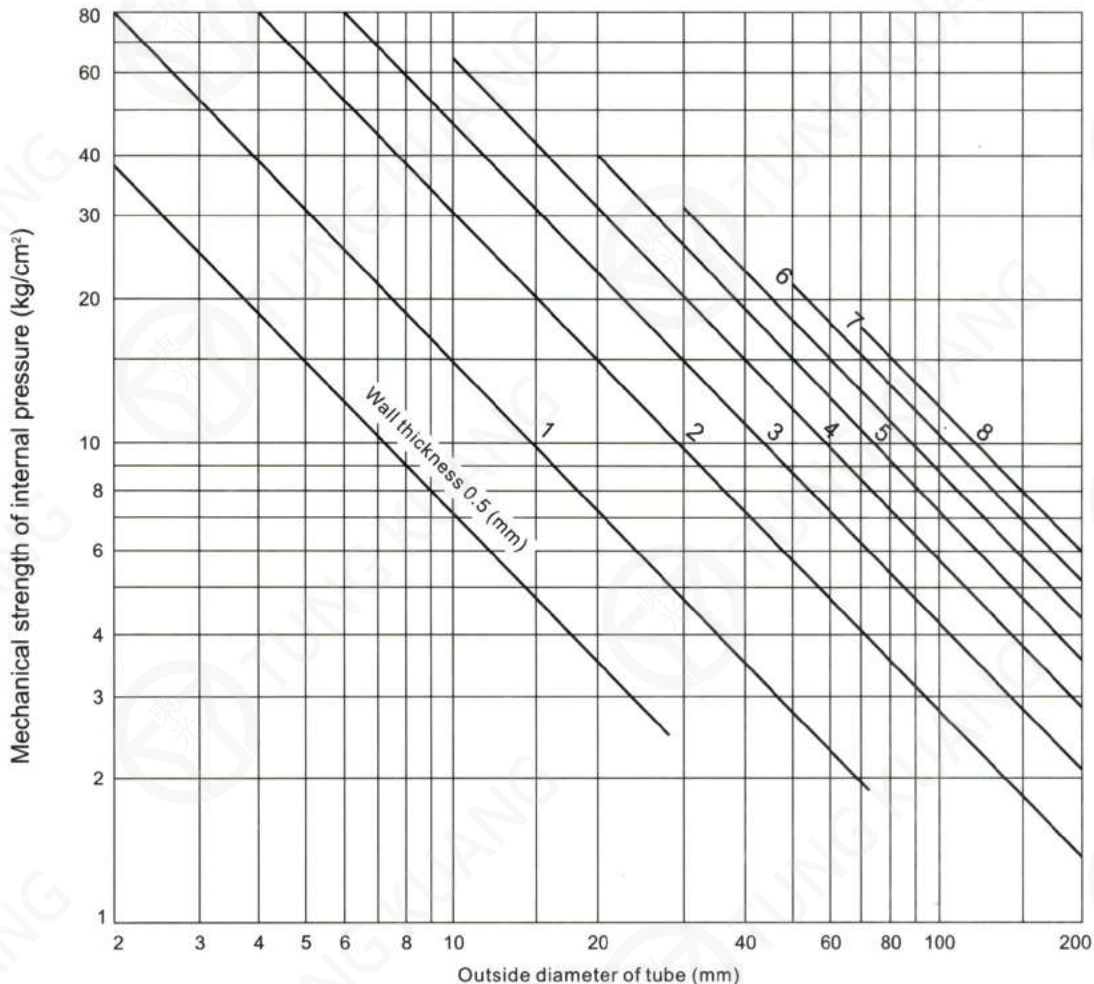

23283.685	68	075.202.04	25	123.454.03	76	139.292.00A	75
23283.686	68	075.202.05	25	123.454.04	76	139.292.03A	75
23283.800	68	088.202.01	66	123.454.05	76	139.292.04A	75
23283.802	68	088.202.02	66	123.454.06	76	139.292.05A	75
23283.804	68	088.202.03	66	123.454.07	76	139.292.06A	75
23283.806	68	088.202.04	66	123.454.08	76	139.292.07A	75
27729.566	67	088.202.05	66	125.402.01A	77	139.292.08A	75
27729.568	67	094.202.01	67	125.402.02	77	139.453.00A	75
27729.570	67	094.202.02	67	125.402.03	77	139.453.01A	75
27729.572	67	094.202.04	67	125.402.04	77	139.453.02A	75
27729.576	67	094.202.05	67	125.402.06	77	143.202.01	70
27729.578	67	095.202.01	68	125.423.01A	76	143.202.02	70
27729.580	67	095.202.02	68	125.423.02	76	149.202.02	130
27729.583	67	095.202.03	68	125.423.03	76	149.202.03	130
27729.584	67	095.202.04	68	125.423.04	76	149.202.04	130
27729.586	67	095.202.06	68	125.423.06	76	149.202.05	130
005.0465.10.2	113	1000.EU.11	389	131.234.09	74	149.202.06	130
005.250.8.2	113	1000.EU.12	389	131.234.09A	74	149.202.07	130
005.255.2	113	1000.US.01	389	131.234.10	74	1500.US.01	390
005.350.8.2	113	1000.US.02	389	131.234.10A	74	1500.US.02	390
005.365.1.2	113	1000.US.03	389	131.234.11	74	1500.US.03	390
005.365.10.2	113	1000.US.04	389	131.234.11A	74	1500.US.04	390
005.450.8.2	113	1000.US.05	389	134.232.00	72	1500.US.05	390
005-104-7	113	1000.US.06	389	134.232.00A	72	1500.US.06	390
005-105-7	113	1000.US.07	389	134.232.00B	72	1500.US.08	390
005-106-1-7	113	1000.US.09	389	134.232.00BA	72	151.303.01	258
005-106-7	113	104.303.01	269	134.232.01	72	151.303.02	258
005-11203	113	104.303.02	269	134.232.01A	72	162.303.01	259
005-112-7	113	104.303.03	269	134.232.02	72	166.303.01	259
006-1025	294	113.303.01	265	134.232.02A	72	166.303.02	259
006-1050	294	114.202.04A	78	134.232.04	72	166.303.03	259
006-1100	294	114.202.05A	78	134.232.04A	72	166.303.04	259
006-1180	294	114.202.06A	78	134.232.05	72	166.303.05	259
006-1350	294	114.202.07A	78	134.232.05A	72	168.303.01	264
057.202.58	31	114.303.01	264	134.232.06	72	169.303.01	263
057.202.59	31	115.229.01	78	134.232.06A	72	170.303.01	263
057.202.59A	31	115.229.02	78	134.232.07	72	181.303.01	252
057.202.60	31	115.229.03	78	134.232.08	72	181.303.02	252
057.202.61	31	118.246.01	79	134.232.08A	72	181.303.03	252
057.202.62	31	118.246.02	79	134.232.09	72	196.303.01	247
057.202.63	31	118.246.03	79	134.232.09A	72	196.303.02	247
057.202.64	31	118.281.01	79	134.232.10	72	196.305.01	247
069.202.05	38	118.281.02	79	134.232.10A	72	2000.US.05	390
069.202.07	38	118.281.03	79	134.232.11	72	2000.US.06	390
069.202.09	38	118.303.01	267	134.232.11A	72	207.303.01	250
069.202.10	38	118.303.02	267	134.234.00	74	207.303.02	250
069.202.12	38	118.303.03	267	134.234.00A	74	207.303.03	250
069.470.20	38	118.303.04	267	134.234.00B	74	207.303.04	250
069.470.22	38	118.305.01	267	134.234.00BA	74	207.303.05	250
069.470.24	38	119.303.05	267	134.234.01	74	210.303.01	251
069.470.26	38	119.303.06	267	134.234.01A	74	210.303.02	251
069.470.28	38	119.303.07	267	134.234.02	74	210.303.03	251
071.202.51	25	119.303.08	267	134.234.02A	74	210.303.04	251
071.202.52	25	122.303.05	250	134.234.04	74	229.202.13	20
071.202.53	25	123.450.00D	77	134.234.04A	74	229.202.14	20
071.202.53A	25	123.450.01	77	134.234.05	74	229.202.15	20
071.202.54	25	123.450.02	77	134.234.05A	74	229.402.02	20
072.202.01	27	123.450.03	77	134.234.06	74	229.402.03	20
072.202.02	27	123.450.04	77	134.234.06A	74	229.402.03A	20
074.402.03	28	123.450.05	77	134.234.07	74	229.402.04	20
074.402.04	28	123.450.06	77	134.234.08	74	229.402.05	20
074.402.05	28	123.450.07	77	134.234.08A	74	229.402.06	20
074.402.06	28	123.450.08	77	137.303.01	255	229.402.07	20
074.402.07	28	123.454.01	76	137.303.02	255	229.402.08	20
074.402.09	28	123.454.02	76	137.303.03	255	229.402.09	20

229.402.10	20	264.202.01	212	A-100-11	20	A-106-01	28
229.402.11	20	264.202.02	212	A-100-12	20	A-106-02	28
229.402.14	20	264.202.03	212	A-100-13	20	A-106-03	28
230.202.02	21	264.202.04	212	A-100-14	20	A-106-04	28
230.202.03	21	264.202.05	212	A-100-15	20	A-106-05	28
230.202.04	21	264.202.06	212	A-100-16	20	A-106-06	28
230.202.05	21	264.202.07	212	A-100-16B	20	A-106-07	28
230.202.06	21	264.202.08	212	A-100-17	20	A-107-01	28
230.202.07	21	264.202.09	212	A-100-20	21	A-107-02	28
230.202.08	21	264.402.07	212	A-100-21	21	A-107-03	28
231.202.08	23	268.237-01	209	A-100-22	21	A-107-04	28
231.202.09	23	268.237-02	209	A-100-23	21	A-107-05	28
231.215.04	24	268.237-03	209	A-100-24	21	A-108-01	29
231.215.05	24	268.237-04	209	A-100-25	21	A-108-02	29
231.215.06	24	284.455.02A	212	A-100-26	21	A-108-03	29
231.215.07	24	284.455.02B	212	A-100-27	21	A-108-04	29
231.402.01	23	284.455.02C	212	A-100-28	21	A-109-01	30
231.402.02	23	284.455.02D	212	A-100-29	21	A-109-02	30
231.402.03A	23	284.455.02E	212	A-100-30	21	A-109-03	30
231.402.04	23	306.202.017	218	A-100-31	21	A-109-04	30
231.402.05	23	337.303.03	324	A-101-01	21	A-110-01	25
233.202.03	29	376.303.02	338	A-101-02	21	A-110-02	25
233.202.04	29	376.303.02	338	A-101-03	21	A-110-03	25
233.202.05	29	394.303.02	327	A-101-04	21	A-110-04	25
233.202.06	29	396.303.06	329	A-101-05	21	A-110-05	25
24367-010	63	4000.EU.01	395	A-101-06	21	A-111-01	24
24367-043	63	411.DG.02	391	A-101-07	21	A-111-02	24
246.202.01	65	5.18.BS	113	A-102-01	22	A-111-03	24
246.202.02	65	500.1000B	275	A-102-02	22	A-111-04	24
246.202.03	65	500.10B	275	A-102-03	22	A-111-05	24
246.202.04	65	500.200B	275	A-102-04	22	A-111-06	24
246.202.05	65	500.303.02	271	A-102-05	22	A-111-07	24
246.202.06	65	500.303.03	271	A-102-B01	22	A-111-B01	24
246.202.07	65	500.303.04	271	A-102-B02	22	A-111-B02	24
246.202.08	65	500.303.05	271	A-102-B03	22	A-111-B03	24
246.202.09	65	500.303.07	271	A-102-B04	22	A-111-B04	24
246.202.10	65	500.303.08	271	A-102-B05	22	A-111-B05	24
247.202.00	65	500.303.10	271	A-103-01	22	A-111-B06	24
247.202.00B	65	500.444.01	271	A-103-02	22	A-112-01	26
247.202.01	65	500.444.02	271	A-103-03	22	A-112-02	26
247.202.02	65	500.444.03	271	A-104-01	23	A-112-03	26
247.202.02A	65	500.444.04	271	A-104-02	23	A-112-04	26
247.202.02C	65	500.444.05	271	A-104-03	23	A-112-05	26
247.202.03A	65	500.444.06	271	A-104-04	23	A-112-06	26
247.202.03D	65	5000.EU.01	395	A-104-05	23	A-112-07	26
248.202.01	64	501.404.01	270	A-104-06	23	A-113-01	27
248.202.02	64	5-08-RP	113	A-104-07	23	A-113-02	27
248.202.03	64	5-10-RP	113	A-104-08	23	A-113-03	27
248.202.04	64	528.303.09	231	A-104-09	23	A-113-04	27
248.202.05	64	528.303.11	231	A-104-11	23	A-114-01	27
2500.US.01	390	528.303.12	231	A-104-13	23	A-114-02	27
2500.US.02	390	528.303.14	231	A-104-20	22	A-114-03	27
2500.US.03	390	528.303.16	231	A-104-21	22	A-114-04	27
256.C00.07	122	610.AG.02	391	A-104-22	22	A-114-05	27
256.G03.01	122	610.DG.02	391	A-104-23	22	A-114-06	27
256.G03.02	122	A-100-01	20	A-104-24	22	A-114-07	27
256.G03.03	122	A-100-02	20	A-104-25	22	A-115-01	26
256.G03.04	122	A-100-03	20	A-104-26	22	A-115-02	26
256.G03.05	122	A-100-04	20	A-104-27	22	A-115-03	26
256.G04.01	122	A-100-05	20	A-104-28	22	A-115-04	26
256.G04.02	122	A-100-06	20	A-105-01	23	A-115-05	26
256.G04.03	122	A-100-07	20	A-105-02	23	A-115-06	26
256.G04.04	122	A-100-08	20	A-105-03	23	A-115-07	26
256.G04.05	122	A-100-09	20	A-105-04	23	A-115-08	26
256.M00.07	122	A-100-10	20	A-105-05	23	A-115-09	26

A-115-10	26	A-119-09	32	A-121-16	33	A-125-07	35
A-115-11	26	A-119-10	32	A-121-17	33	A-125-08	35
A-115-12	26	A-119-11	32	A-121-18	33	A-125-09	35
A-115-13	26	A-119-12	32	A-121-19	33	A-125-10	35
A-115-14	26	A-119-13	32	A-121-20	33	A-125-11	35
A-115-15	26	A-119-14	32	A-121-21	33	A-125-12	35
A-115-16	26	A-119-15	32	A-121-22	33	A-125-13	35
A-115-17	26	A-119-150	32	A-121-23	33	A-125-14	35
A-115-18	26	A-119-16	32	A-121-24	33	A-125-15	35
A-115-19	26	A-119-17	32	A-121-25	33	A-125-151	35
A-115-20	26	A-119-18	32	A-121-26	33	A-125-16	35
A-115-21	26	A-119-19	32	A-121-27	33	A-125-17	35
A-115-22	26	A-119-20	32	A-121-28	33	A-125-18	35
A-115-23	26	A-119-21	32	A-121-29	33	A-125-19	35
A-115-24	26	A-119-22	32	A-121-30	33	A-125-20	35
A-115-25	26	A-119-221	32	A-121-31	33	A-125-21	35
A-115-26	26	A-119-23	32	A-122-01	208	A-125-22	35
A-115-27	26	A-119-231	32	A-122-02	208	A-125-221	35
A-116-01	30	A-119-232	32	A-122-03	208	A-125-23	35
A-116-02	30	A-119-24	32	A-122-04	208	A-125-24	35
A-116-03	30	A-119-25	32	A-122-05	208	A-125-25	35
A-116-04	30	A-119-26	32	A-122-B01	208	A-125-26	35
A-116-05	30	A-119-27	32	A-122-B02	208	A-125-27	35
A-116-06	30	A-119-28	32	A-122-B03	208	A-125-271	35
A-116-07	30	A-119-29	32	A-122-C01	208	A-125-272	35
A-116-08	30	A-119-291	32	A-122-C02	208	A-125-28	35
A-116-09	30	A-119-30	32	A-122-C03	208	A-125-281	35
A-116-10	30	A-119-301	32	A-123-01	34	A-125-29	35
A-116-11	30	A-119-302	32	A-123-02	34	A-125-291	35
A-116-12	30	A-119-31	32	A-123-03	34	A-125-30	35
A-116-13	30	A-119-32	32	A-123-04	34	A-126-01	31
A-116-14	30	A-119-33	32	A-123-05	34	A-126-02	31
A-116-15	30	A-119-34	32	A-123-06	34	A-126-03	31
A-117-01	30	A-119-341	32	A-123-07	34	A-126-04	31
A-117-02	30	A-119-35	32	A-123-08	34	A-126-05	31
A-117-03	30	A-119-41	32	A-123-09	34	A-127-01	36
A-117-04	30	A-119-42	32	A-123-10	34	A-127-02	36
A-117-05	30	A-119-421	32	A-123-11	34	A-127-03	36
A-117-06	30	A-119-B01	31	A-123-12	34	A-127-04	36
A-117-061	30	A-119-B02	31	A-123-13	34	A-127-05	36
A-117-07	30	A-119-B03	31	A-123-14	34	A-127-06	36
A-117-08	30	A-119-B04	31	A-123-15	34	A-127-07	36
A-117-09	30	A-119-B05	31	A-123-16	34	A-127-08	36
A-117-10	30	A-119-B06	31	A-123-161	34	A-127-09	36
A-117-101	30	A-119-B07	31	A-123-17	34	A-127-10	36
A-117-11	30	A-119-B08	31	A-123-18	34	A-127-11	36
A-117-120	30	A-119-B09	31	A-123-19	34	A-127-12	36
A-117-120	30	A-119-B10	31	A-123-20	34	A-127-13	36
A-118-01	34	A-119-B11	31	A-123-21	34	A-127-131	36
A-118-02	34	A-120-01	97	A-123-22	34	A-127-14	36
A-118-03	34	A-121-01	33	A-123-23	34	A-127-15	36
A-118-04	34	A-121-02	33	A-123-231	34	A-127-16	36
A-118-05	34	A-121-03	33	A-123-24	34	A-127-17	36
A-118-06	34	A-121-04	33	A-123-25	34	A-127-18	36
A-118-07	34	A-121-05	33	A-123-26	34	A-127-19	36
A-118-08	34	A-121-06	33	A-123-261	34	A-127-191	36
A-118-09	34	A-121-07	33	A-123-27	34	A-127-20	36
A-119-01	32	A-121-08	33	A-123-271	34	A-127-21	36
A-119-02	32	A-121-09	33	A-123-28	34	A-127-22	36
A-119-03	32	A-121-10	33	A-125-01	35	A-127-23	36
A-119-04	32	A-121-11	33	A-125-02	35	A-127-231	36
A-119-05	32	A-121-12	33	A-125-03	35	A-127-24	36
A-119-06	32	A-121-13	33	A-125-04	35	A-127-241	36
A-119-07	32	A-121-14	33	A-125-05	35	A-127-25	36
A-119-08	32	A-121-15	33	A-125-06	35	A-127-26	36

A-127-261	36	A-131-25	39	A-135-07	103	A-138-12	98
A-127-27	36	A-131-25-1	39	A-135-08	103	A-138-15	98
A-127-271	36	A-131-26	39	A-135-09	103	A-138-16	98
A-127-28	36	A-131-27	39	A-135-10	103	A-138-17	98
A-128-01	38	A-131-28	39	A-135-11	103	A-138-17-1	98
A-128-02	38	A-131-29	39	A-135-12	103	A-138-18	98
A-128-03	38	A-131-291	39	A-135-13	103	A-138-18-1	98
A-128-05	38	A-131-30	39	A-135-14	103	A-138-19	98
A-128-06	38	A-131-31	39	A-135-15	103	A-138-19-1	98
A-129-01	37	A-131-32	39	A-135-16	103	A-138-20	98
A-129-02	37	A-131-321	39	A-135-17	103	A-138-20-1	98
A-129-03	37	A-131-33	39	A-135-18	103	A-139-01	100
A-129-04	37	A-131-34	39	A-135-19	103	A-139-01-1	100
A-129-05	37	A-131-35	39	A-135-20	103	A-139-02	100
A-129-06	37	A-131-36	39	A-135-21	104	A-139-03	100
A-129-07	37	A-131-37	39	A-135-22	104	A-139-04	100
A-129-08	37	A-131-38	39	A-135-23	104	A-139-04-1	100
A-129-09	37	A-131-39	39	A-135-24	104	A-139-05	100
A-129-091	37	A-131-40	39	A-135-25	104	A-139-06	100
A-129-10	37	A-131-401	39	A-135-26	104	A-139-07	100
A-129-11	37	A-131-41	39	A-135-27	104	A-139-08	100
A-129-12	37	A-131-42	39	A-135-28	104	A-139-09	100
A-129-13	37	A-131-43	39	A-135-29	104	A-139-10	100
A-129-14	37	A-131-44	39	A-135-30	104	A-139-11	100
A-129-15	37	A-131-45	39	A-136-01	40	A-139-12	100
A-129-151	37	A-131-B01	38	A-136-02	40	A-139-13	100
A-129-16	37	A-131-B02	38	A-136-03	40	A-139-14	100
A-129-17	37	A-131-B03	38	A-136-04	40	A-139-15	100
A-129-18	37	A-131-B04	38	A-136-05	40	A-139-16	100
A-129-181	37	A-131-B05	38	A-136-051	40	A-139-17	100
A-129-19	37	A-131-B06	38	A-136-06	40	A-139-18	100
A-129-191	37	A-131-B07	38	A-136-12	40	A-140-01	99
A-129-20	37	A-131-B08	38	A-136-13	40	A-140-02	99
A-129-21	37	A-131-B09	38	A-136-14	40	A-140-04	99
A-129-211	37	A-131-B10	38	A-136-141	40	A-140-05	99
A-129-22	37	A-131-B11	38	A-136-15	40	A-140-07	99
A-129-221	37	A-131-B12	38	A-136-16	40	A-140-08	99
A-129-23	37	A-131-B13	38	A-136-17	40	A-140-11	99
A-130-01	41	A-132-01	36	A-136-171	40	A-140-12	99
A-130-02	41	A-132-02	36	A-136-18	40	A-140-15	99
A-130-03	41	A-132-03	36	A-136-19	40	A-140-16	99
A-130-04	41	A-132-04	36	A-136-191	40	A-140-30	99
A-130-05	41	A-132-05	36	A-136-20	40	A-140-31	99
A-130-10	41	A-132-06	36	A-136-201	40	A-140-33	99
A-130-100	41	A-133-01	37	A-136-21	40	A-140-34	99
A-131-01	39	A-133-02	37	A-136-22	40	A-140-36	99
A-131-02	39	A-133-03	37	A-136-23	40	A-140-37	99
A-131-03	39	A-133-04	37	A-137-01	40	A-140-38	99
A-131-04	39	A-133-05	37	A-137-02	40	A-140-39	99
A-131-05	39	A-134-01	104	A-137-03	40	A-140-40	99
A-131-06	39	A-134-02	104	A-137-04	40	A-140-41	99
A-131-07	39	A-134-03	104	A-137-05	40	A-141-01	105
A-131-071	39	A-134-04	104	A-137-11	40	A-141-02	105
A-131-08	39	A-134-05	104	A-137-12	40	A-141-03	105
A-131-11	41	A-134-08	104	A-137-13	40	A-141-10	104
A-131-12	41	A-134-09	104	A-137-14	40	A-141-10-01	105
A-131-16	39	A-134-10	104	A-138-01	98	A-141-10-02	105
A-131-17	39	A-134-11	104	A-138-02	98	A-141-10-03	105
A-131-18	39	A-134-12	104	A-138-02-1	98	A-141-10-04	105
A-131-19	39	A-135-01	103	A-138-02-2	98	A-141-10-05	105
A-131-20	39	A-135-02	103	A-138-04	98	A-141-10-06	105
A-131-21	39	A-135-03	103	A-138-05	98	A-141-10-07	105
A-131-22	39	A-135-04	103	A-138-07	98	A-141-10-08	105
A-131-23	39	A-135-05	103	A-138-08	98	A-141-10-09	105
A-131-24	39	A-135-06	103	A-138-11	98	A-141-10-10	105

A-141-10-11	105	A-148-02	105	A-159-03	203	A-164-04	83
A-141-11	104	A-148-03	105	A-159-04	203	A-164-05	83
A-141-12	104	A-148-04	105	A-159-05	203	A-164-06	83
A-141-13	104	A-148-05	105	A-159-06	203	A-164-07	83
A-141-14	104	A-148-06	105	A-159-07	203	A-164-08	83
A-141-15	104	A-149-01	116	A-159-08	203	A-164-09	83
A-141-16	104	A-149-02	116	A-159-09	203	A-165-01	83
A-141-17	104	A-149-03	116	A-159-10	203	A-165-03	83
A-141-18	104	A-149-04	116	A-159-11	203	A-165-04	83
A-141-19	104	A-149-05	116	A-159-12	203	A-165-05	83
A-142-00	101	A-151-01	24	A-160-01	88	A-165-06	83
A-142-00-1	101	A-151-02	24	A-160-03	88	A-166-01	83
A-142-01	101	A-151-03	24	A-160-04	88	A-166-03	83
A-142-01-1	101	A-151-04	24	A-160-06	88	A-166-04	83
A-142-02	101	A-151-05	24	A-160-07	88	A-166-05	83
A-142-02-1	101	A-151-06	24	A-160-08	88	A-166-06	83
A-142-03	101	A-151-07	24	A-160-12	88	A-166-07	83
A-142-03-1	101	A-152-01	117	A-160-13	88	A-166-08	83
A-142-04	101	A-152-02	117	A-160-14	88	A-166-09	83
A-142-04-1	101	A-152-03	117	A-160-15	88	A-167-01	81
A-142-05	101	A-152-04	117	A-160-16	88	A-167-03	81
A-142-06	101	A-153-01	116	A-160-17	88	A-167-04	81
A-142-07	101	A-153-02	116	A-160-18	88	A-167-05	81
A-142-08	101	A-153-03	116	A-160-19	88	A-167-06	81
A-142-09	101	A-153-04	116	A-160-20	88	A-167-07	81
A-142-10	101	A-154-01	86	A-160-21	88	A-167-08	81
A-142-11	101	A-154-02	86	A-160-22	88	A-167-10	81
A-142-12	101	A-154-03	86	A-161-01	81	A-167-11	81
A-144-01	102	A-154-04	86	A-161-03	81	A-168-01	80
A-144-02	102	A-155-01	86	A-161-04	81	A-168-07	80
A-144-03	102	A-155-02	86	A-161-05	81	A-168-09	80
A-144-04	102	A-155-03	86	A-161-06	81	A-168-12	80
A-144-05	102	A-155-04	86	A-161-08	81	A-168-13	80
A-144-06	102	A-156-01	87	A-161-09	81	A-168-B01	27
A-144-08	102	A-156-02	87	A-161-10	81	A-168-B02	27
A-145-01	102	A-156-03	87	A-161-11	81	A-169-01	93
A-145-02	102	A-156-04	87	A-161-12	81	A-169-03	93
A-145-03	102	A-157-01	87	A-161-13	81	A-169-04	93
A-145-04	102	A-157-02	87	A-161-14	81	A-169-05	93
A-145-05	102	A-157-03	87	A-161-15	81	A-169-07	93
A-145-051	102	A-157-04	87	A-162-01	82	A-169-08	93
A-145-06	106	A-157-05	87	A-162-03	82	A-169-081	93
A-145-07	106	A-157-06	87	A-162-04	82	A-169-082	93
A-145-08	106	A-158-01	87	A-162-05	82	A-169-09	93
A-145-09	106	A-158-02	87	A-162-06	82	A-169-10	93
A-145-10	106	A-158-03	87	A-162-07	82	A-169-11	93
A-145-11	106	A-158-04	87	A-162-08	82	A-169-12	93
A-145-11	106	A-158-05	87	A-162-09	82	A-169-13	93
A-146-01	102	A-158-06	87	A-163-01	82	A-169-14	93
A-146-02	102	A-158-07	87	A-163-03	82	A-170-01	92
A-146-03	102	A-158-08	87	A-163-04	82	A-170-03	92
A-146-04	102	A-158-09	87	A-163-05	82	A-170-04	92
A-146-05	102	A-158-10	87	A-163-06	82	A-170-05	92
A-146-06	102	A-158-11	87	A-163-07	82	A-171-01	93
A-146-07	102	A-158-13	87	A-163-08	82	A-171-03	93
A-146-08	102	A-158-14	87	A-163-09	82	A-171-04	93
A-147-01	103	A-158-15	87	A-163-GL01	82	A-171-05	93
A-147-02	103	A-158-17	87	A-163-GL02	82	A-171-06	93
A-147-03	103	A-158-18	87	A-163-GL03	82	A-172-01	80
A-147-04	103	A-158-20	87	A-163-GL04	82	A-172-02	80
A-147-05	103	A-158-21	87	A-163-GL05	82	A-172-03	80
A-147-06	103	A-158-22	87	A-163-GL06	82	A-172-03	154
A-147-07	103	A-158-23	87	A-163-GL07	82	A-172-04	80
A-147-08	103	A-159-01	203	A-164-01	83	A-172-04	154
A-148-01	105	A-159-02	203	A-164-03	83	A-172-05	80

A-172-05	154	A-182-G07	85	A-196-05	92	A-206-01	130
A-172-06	80	A-182-G08	85	A-196-06	92	A-206-02	130
A-172-07	80	A-183-01	217	A-196-07	92	A-206-03	130
A-173-01	154	A-183-02	217	A-196-08	92	A-206-04	130
A-174-01	90	A-183-03	217	A-197-01	88	A-206-05	130
A-174-02	90	A-183-04	217	A-197-02	88	A-206-06	130
A-175-01	82	A-183-05	217	A-197-03	88	A-206-07	130
A-175-03	82	A-184-01	217	A-197-04	88	A-206-08	130
A-175-04	82	A-184-02	217	A-197-05	88	A-206-09	130
A-175-05	82	A-184-03	217	A-197-06	88	A-207-01	130
A-176-001	41	A-185-01	217	A-197-07	88	A-207-02	130
A-176-01	41	A-185-02	217	A-197-08	88	A-207-03	130
A-176-02	41	A-186-01	216	A-198-01	91	A-207-04	130
A-176-03	41	A-186-02	216	A-198-02	91	A-207-05	130
A-176-04	41	A-186-03	216	A-198-03	91	A-207-06	130
A-176-040	41	A-186-04	216	A-198-04	91	A-208-01	95
A-176-05	41	A-186-05	216	A-199-01	91	A-208-021	95
A-176-06	41	A-187-01	216	A-199-02	91	A-208-03	95
A-177-01	85	A-187-02	216	A-199-03	91	A-208-04	95
A-177-03	85	A-187-03	216	A-199-04	91	A-208-051	95
A-177-04	85	A-188-01	218	A-200-#01	91	A-208-06	95
A-177-05	85	A-189-01	86	A-200-#02	91	A-208-07	95
A-178-01	85	A-189-02	86	A-200-#03	91	A-208-081	95
A-178-03	85	A-189-03	86	A-200-#04	91	A-208-09	95
A-178-04	85	A-189-031	86	A-200-01	91	A-209-01	120
A-178-05	85	A-189-032	86	A-200-03	91	A-209-02	120
A-179-01	84	A-189-033	86	A-200-04	91	A-209-03	120
A-179-03	84	A-189-C01	86	A-200-05	91	A-209-04	120
A-179-04	84	A-189-C02	86	A-202-#01	89	A-209-05	120
A-179-05	84	A-189-C03	86	A-202-#02	89	A-209-10-02	120
A-179-06	83	A-189-C04	86	A-202-#03	89	A-209-10-021	120
A-179-066	83	A-189-C05	86	A-202-#04	89	A-209-10-03	120
A-179-067	83	A-189-C06	86	A-202-01	89	A-209-10-04	120
A-179-09	84	A-190-01	90	A-202-03	89	A-209-10-05	120
A-179-10	84	A-190-03	90	A-202-04	89	A-209-20-02	120
A-179-11	84	A-190-04	90	A-202-05	89	A-209-20-021	120
A-179-G01	84	A-190-05	90	A-203-01	95	A-209-20-03	120
A-179-G02	84	A-191-01	88	A-203-02	95	A-209-20-05	120
A-179-G03	84	A-191-03	88	A-203-03	95	A-209-20-06	120
A-179-G04	84	A-191-04	88	A-203-04	96	A-209-20-07	120
A-179-G05	84	A-191-05	88	A-203-05	96	A-209-20-08	120
A-179-G06	84	A-192-01	90	A-203-06	96	A-209-20-09	120
A-179-G07	84	A-192-03	90	A-203-07	96	A-209-40-01	119
A-179-G08	84	A-192-04	90	A-203-08	96	A-209-40-02	119
A-180-01	84	A-192-05	90	A-204-01	96	A-209-40-03	119
A-180-03	84	A-192-06	90	A-204-02	96	A-209-40-04	119
A-180-04	84	A-192-07	90	A-204-03	96	A-209-40-05	119
A-180-05	84	A-193-01	90	A-204-04	96	A-209-40-06	119
A-180-06	84	A-193-03	90	A-205-01	94	A-209-40-07	119
A-180-07	84	A-193-04	90	A-205-021	94	A-209-40-08	119
A-180-08	84	A-193-05	90	A-205-03	94	A-209-50-01	119
A-181-01	85	A-194-01	89	A-205-04	94	A-209-50-02	119
A-181-03	85	A-194-03	89	A-205-041	94	A-209-50-03	119
A-181-04	85	A-194-04	89	A-205-05	94	A-209-50-04	119
A-181-05	85	A-194-05	89	A-205-061	94	A-209-50-05	119
A-182-01	84	A-195-01	92	A-205-07	94	A-209-60-01	120
A-182-03	84	A-195-03	92	A-205-08	94	A-209-60-02	120
A-182-04	84	A-195-04	92	A-205-09	94	A-209-60-03	120
A-182-05	84	A-195-05	92	A-205-10	94	A-209-60-04	120
A-182-G01	85	A-195-06	92	A-205-11	94	A-209-60-05	120
A-182-G02	85	A-195-07	92	A-205-121	94	A-209-60-06	120
A-182-G03	85	A-195-08	92	A-205-13	94	A-209-60-07	120
A-182-G04	85	A-196-01	92	A-205-14	94	A-210-01	121
A-182-G05	85	A-196-03	92	A-205-15	94	A-210-02	121
A-182-G06	85	A-196-04	92	A-205-16	94	A-210-03	121

A-210-04	121	A-215-07	118	A-224-15	123	A-231-13	132
A-210-05	121	A-215-071	118	A-224-16	123	A-233-01	132
A-210-06	121	A-215-09	118	A-225-01	124	A-233-01	154
A-210-07	121	A-215-10	118	A-225-02	124	A-233-02	132
A-210-08	121	A-215-11	118	A-225-03	124	A-233-03	132
A-210-09	121	A-216-01	118	A-225-04	124	A-233-04	132
A-210-10	121	A-216-02	118	A-225-05	124	A-233-05	132
A-210-11	121	A-216-03	118	A-225-06	124	A-233-06	132
A-210-12	121	A-216-04	118	A-225-07	124	A-233-07	132
A-210-13	121	A-216-05	118	A-225-08	124	A-233-08	132
A-210-14	121	A-216-06	118	A-225-09	124	A-233-09	132
A-210-15	121	A-217-01	119	A-225-10	124	A-233-10	132
A-211-01	131	A-217-02	119	A-225-11	124	A-233-11	132
A-211-02	131	A-217-03	119	A-225-12	124	A-233-12	132
A-211-03	131	A-217-04	119	A-226-01	125	A-233-13	132
A-211-04	131	A-218-06	122	A-226-02	125	A-235-01	132
A-211-05	131	A-218-09	122	A-226-03	125	A-235-02	132
A-211-06	131	A-218-13	122	A-226-04	125	A-235-03	132
A-212-01	131	A-218-18	122	A-226-05	125	A-235-04	132
A-212-02	131	A-218-21B	122	A-226-06	125	A-235-05	132
A-212-03	131	A-218-22B	122	A-227-01	122	A-235-06	132
A-212-04	131	A-218-23B	122	A-227-02	122	A-235-07	132
A-212-05	131	A-218-24B	122	A-227-03	122	A-235-08	132
A-212-06	131	A-218-25B	122	A-227-04	122	A-235-09	132
A-212-07	131	A-218-26	122	A-227-05	122	A-235-10	132
A-212-08	131	A-218-270	122	A-227-06	122	A-235-11	132
A-212-09	131	A-218-45	122	A-227-07	122	A-235-12	132
A-212-10	131	A-219-01	123	A-227-08	122	A-235-13	132
A-212-11	131	A-219-02	123	A-227-09	122	A-237-01	133
A-212-12	131	A-219-03	123	A-227-10	122	A-237-02	133
A-213-01	95	A-219-04	123	A-227-11	122	A-237-03	133
A-213-021	95	A-219-05	123	A-227-12	122	A-237-04	133
A213-03	95	A-219-06	123	A-228-01	124	A-237-05	133
A213-04	95	A-219-07	123	A-228-02	124	A-237-06	133
A213-05	95	A-219-08	123	A-228-03	124	A-237-07	133
A213-061	95	A-219-09	123	A-228-04	124	A-237-08	133
A213-07	95	A-219-10	123	A-228-05	124	A-237-09	133
A213-08	95	A-220-01	135	A-228-06	124	A-237-10	133
A213-09	95	A-220-02	135	A-228-07	124	A-237-11	133
A213-10	95	A-220-03	135	A-228-08	124	A-237-12	133
A213-11	95	A-220-04	135	A-228-09	124	A-237-13	133
A213-121	95	A-220-044	135	A-228-10	124	A-238-01	133
A213-13	95	A-220-05	135	A-228-11	124	A-238-02	133
A213-14	95	A-220-06	135	A-228-12	124	A-238-03	133
A213-15	95	A-222-01	89	A-228-13	124	A-238-04	133
A213-16	95	A-222-03	89	A-228-14	124	A-238-05	133
A-214-01	117	A-222-04	89	A-228-15	124	A-238-06	133
A-214-02	117	A-222-05	89	A-229-01	125	A-238-07	133
A-214-03	117	A-223-03	154	A-229-02	125	A-238-08	133
A-214-04	117	A-223-04	154	A-229-03	125	A-238-09	133
A-214-05	117	A-223-05	154	A-229-04	125	A-238-10	133
A-214-06	117	A-224-01	123	A-229-05	125	A-238-11	133
A-214-061	117	A-224-02	123	A-229-06	125	A-238-110	133
A-214-062	117	A-224-03	123	A-231-01	132	A-238-12	133
A-214-07	118	A-224-04	123	A-231-02	132	A-238-B01	133
A-214-070	118	A-224-05	123	A-231-03	132	A-238-B02	133
A-214-08	118	A-224-06	123	A-231-04	132	A-238-B03	133
A-214-09	118	A-224-07	123	A-231-05	132	A-238-B04	133
A-214-10	118	A-224-08	123	A-231-06	132	A-238-B05	133
A-215-01	118	A-224-09	123	A-231-07	132	A-238-B06	133
A-215-02	118	A-224-10	123	A-231-08	132	A-238-B07	133
A-215-03	118	A-224-11	123	A-231-09	132	A-238-B08	133
A-215-04	118	A-224-12	123	A-231-10	132	A-238-B09	133
A-215-05	118	A-224-13	123	A-231-11	132	A-238-B10	133
A-215-06	118	A-224-14	123	A-231-12	132	A-238-B11	133

A-238-B12	133	A-247-044	138	A-259-04	152	A-274-02	136
A-238-B13	133	A-247-055	137	A-260-01	153	A-274-03	136
A-240-01	134	A-247-055	138	A-260-010	153	A-274-04	136
A-240-01	134	A-247-066	137	A-260-02	153	A-274-05	136
A-240-02	134	A-247-066	138	A-260-03	153	A-274-06	136
A-240-02	134	A-247-077	137	A-260-04	153	A-274-07	136
A-240-03	134	A-247-077	138	A-260-05	153	A-274-08	136
A-240-03	134	A-247-088	137	A-260-B01	153	A-274-09	136
A-240-04	134	A-247-088	138	A-260-B010	153	A-274-10	136
A-240-04	134	A-247-099	137	A-260-B02	153	A-275-01	136
A-240-05	134	A-247-100	137	A-260-B03	153	A-275-02	136
A-240-05	134	A-248-01	140	A-260-B04	153	A-275-03	136
A-240-06	134	A-248-03	140	A-260-B05	153	A-275-04	136
A-240-06	134	A-248-041	140	A-261-01	153	A-275-08	136
A-241-01	134	A-248-05	140	A-261-02	153	A-275-09	136
A-241-02	134	A-248-06	140	A-261-03	153	A-275-10	136
A-241-03	134	A-248-07	140	A-261-B01	153	A-275-11	136
A-241-04	134	A-248-08	140	A-261-B02	153	A-275-12	136
A-241-05	134	A-249-01	140	A-261-B03	153	A-275-13	136
A-241-06	134	A-249-03	140	A-262-01	211	A-275-14	136
A-241-07	134	A-249-041	140	A-262-02	211	A-275-15	136
A-242-01	196	A-249-05	140	A-262-03	211	A-276-01	137
A-243-01	148	A-249-06	140	A-262-04	211	A-276-02	137
A-243-01B	148	A-249-07	140	A-262-05	211	A-276-03	137
A-243-02	148	A-249-08	140	A-263-01	211	A-276-06	137
A-243-02B	148	A-251-011	138	A-263-02	211	A-276-07	137
A-243-03	148	A-251-022	138	A-263-03	211	A-276-08	137
A-243-04	148	A-251-033	138	A-263-04	211	A-276-09	137
A-243-05	148	A-251-044	138	A-263-05	211	A-276-10	137
A-243-15	148	A-251-055	138	A-263-06	211	A-276-11	137
A-243-15B	148	A-251-066	138	A-263-07	211	A-278-01	135
A-243-16	148	A-251-077	138	A-264-01	181	A-278-02	135
A-243-17	148	A-251-088	138	A-264-02	181	A-278-03	135
A-243-18	148	A-252-011	139	A-264-03	181	A-278-04	135
A-243-19	148	A-252-022	139	A-264-04	181	A-278-05	135
A-243-20	148	A-252-033	139	A-265-01	180	A-278-06	135
A-243-21	148	A-252-044	139	A-265-02	180	A-279-04	135
A-244-01	148	A-252-055	139	A-265-04	180	A-279-05	135
A-244-02	148	A-252-066	139	A-266-02	179	A-279-06	135
A-245-01	141	A-252-077	139	A-266-03	179	A-279-07	135
A-245-03	141	A-252-088	139	A-266-04	179	A-279-08	135
A-245-041	141	A-252-099	139	A-267-01	178	A-279-081	135
A-245-05	141	A-252-100	139	A-267-03	178	A-279-082	135
A-245-06	141	A-252-111	139	A-267-04	178	A-279-083	135
A-245-07	141	A-252-122	139	A-268-01	179	A-279-09	135
A-245-08	141	A-252-133	139	A-268-03	179	A-279-B01	136
A-246-01	139	A-252-144	139	A-268-04	179	A-279-B02	136
A-246-02	139	A-254-011	138	A-269-01	179	A-279-B03	136
A-246-03	139	A-254-022	138	A-269-02	179	A-279-B04	136
A-246-04	139	A-254-033	138	A-269-03	179	A-281-01	214
A-246-05	139	A-254-044	138	A-270-01	180	A-281-02	214
A-246-06	139	A-254-055	138	A-270-03	180	A-281-03	214
A-246-07	139	A-254-066	138	A-270-04	180	A-281-04	214
A-246-070	139	A-254-077	138	A-272-01	148	A-283-01	92
A-246-08	139	A-254-088	138	A-272-02	148	A-283-02	92
A-246-081	139	A-256-01	152	A-272-03	148	A-283-03	92
A-246-09	139	A-256-02	152	A-272-06	148	A-283-04	92
A-246-11	139	A-256-03	152	A-272-07	148	A-283-05	92
A-247-011	137	A-258-01	152	A-272-08	148	A-284-01	141
A-247-011	138	A-258-02	152	A-273-01	137	A-284-02	141
A-247-022	137	A-258-03	152	A-273-02	137	A-284-03	141
A-247-022	138	A-258-04	152	A-273-03	137	A-284-04	141
A-247-033	137	A-259-01	152	A-273-04	137	A-284-05	141
A-247-033	138	A-259-02	152	A-273-05	137	A-284-06	141
A-247-044	137	A-259-03	152	A-274-01	136	A-284-07	141

A-238-B12	133	A-247-044	138	A-259-04	152	A-274-02	136
A-238-B13	133	A-247-055	137	A-260-01	153	A-274-03	136
A-240-01	134	A-247-055	138	A-260-010	153	A-274-04	136
A-240-01	134	A-247-066	137	A-260-02	153	A-274-05	136
A-240-02	134	A-247-066	138	A-260-03	153	A-274-06	136
A-240-02	134	A-247-077	137	A-260-04	153	A-274-07	136
A-240-03	134	A-247-077	138	A-260-05	153	A-274-08	136
A-240-03	134	A-247-088	137	A-260-B01	153	A-274-09	136
A-240-04	134	A-247-088	138	A-260-B010	153	A-274-10	136
A-240-04	134	A-247-099	137	A-260-B02	153	A-275-01	136
A-240-05	134	A-247-100	137	A-260-B03	153	A-275-02	136
A-240-05	134	A-248-01	140	A-260-B04	153	A-275-03	136
A-240-06	134	A-248-03	140	A-260-B05	153	A-275-04	136
A-240-06	134	A-248-041	140	A-261-01	153	A-275-08	136
A-241-01	134	A-248-05	140	A-261-02	153	A-275-09	136
A-241-02	134	A-248-06	140	A-261-03	153	A-275-10	136
A-241-03	134	A-248-07	140	A-261-B01	153	A-275-11	136
A-241-04	134	A-248-08	140	A-261-B02	153	A-275-12	136
A-241-05	134	A-249-01	140	A-261-B03	153	A-275-13	136
A-241-06	134	A-249-03	140	A-262-01	211	A-275-14	136
A-241-07	134	A-249-041	140	A-262-02	211	A-275-15	136
A-242-01	196	A-249-05	140	A-262-03	211	A-276-01	137
A-243-01	148	A-249-06	140	A-262-04	211	A-276-02	137
A-243-01B	148	A-249-07	140	A-262-05	211	A-276-03	137
A-243-02	148	A-249-08	140	A-263-01	211	A-276-06	137
A-243-02B	148	A-251-011	138	A-263-02	211	A-276-07	137
A-243-03	148	A-251-022	138	A-263-03	211	A-276-08	137
A-243-04	148	A-251-033	138	A-263-04	211	A-276-09	137
A-243-05	148	A-251-044	138	A-263-05	211	A-276-10	137
A-243-15	148	A-251-055	138	A-263-06	211	A-276-11	137
A-243-15B	148	A-251-066	138	A-263-07	211	A-278-01	135
A-243-16	148	A-251-077	138	A-264-01	181	A-278-02	135
A-243-17	148	A-251-088	138	A-264-02	181	A-278-03	135
A-243-18	148	A-252-011	139	A-264-03	181	A-278-04	135
A-243-19	148	A-252-022	139	A-264-04	181	A-278-05	135
A-243-20	148	A-252-033	139	A-265-01	180	A-278-06	135
A-243-21	148	A-252-044	139	A-265-02	180	A-279-04	135
A-244-01	148	A-252-055	139	A-265-04	180	A-279-05	135
A-244-02	148	A-252-066	139	A-266-02	179	A-279-06	135
A-245-01	141	A-252-077	139	A-266-03	179	A-279-07	135
A-245-03	141	A-252-088	139	A-266-04	179	A-279-08	135
A-245-041	141	A-252-099	139	A-267-01	178	A-279-081	135
A-245-05	141	A-252-100	139	A-267-03	178	A-279-082	135
A-245-06	141	A-252-111	139	A-267-04	178	A-279-083	135
A-245-07	141	A-252-122	139	A-268-01	179	A-279-09	135
A-245-08	141	A-252-133	139	A-268-03	179	A-279-B01	136
A-246-01	139	A-252-144	139	A-268-04	179	A-279-B02	136
A-246-02	139	A-254-011	138	A-269-01	179	A-279-B03	136
A-246-03	139	A-254-022	138	A-269-02	179	A-279-B04	136
A-246-04	139	A-254-033	138	A-269-03	179	A-281-01	214
A-246-05	139	A-254-044	138	A-270-01	180	A-281-02	214
A-246-06	139	A-254-055	138	A-270-03	180	A-281-03	214
A-246-07	139	A-254-066	138	A-270-04	180	A-281-04	214
A-246-070	139	A-254-077	138	A-272-01	148	A-283-01	92
A-246-08	139	A-254-088	138	A-272-02	148	A-283-02	92
A-246-081	139	A-256-01	152	A-272-03	148	A-283-03	92
A-246-09	139	A-256-02	152	A-272-06	148	A-283-04	92
A-246-11	139	A-256-03	152	A-272-07	148	A-283-05	92
A-247-011	137	A-258-01	152	A-272-08	148	A-284-01	141
A-247-011	138	A-258-02	152	A-273-01	137	A-284-02	141
A-247-022	137	A-258-03	152	A-273-02	137	A-284-03	141
A-247-022	138	A-258-04	152	A-273-03	137	A-284-04	141
A-247-033	137	A-259-01	152	A-273-04	137	A-284-05	141
A-247-033	138	A-259-02	152	A-273-05	137	A-284-06	141
A-247-044	137	A-259-03	152	A-274-01	136	A-284-07	141

A-351-04	192	A-358-B03	129	A-367-42	156	A-369-45	157
A-351-05	192	A-358-B04	129	A-367-43	156	A-369-46	157
A-351-06	192	A-364-01	182	A-367-44	156	A-369-47	157
A-351-07	192	A-364-02	182	A-367-45	156	A-369-48	157
A-352-01	192	A-364-03	182	A-367-46	156	A-369-49	157
A-352-02	192	A-364-04	182	A-367-47	156	A-369-50	157
A-352-03	192	A-364-05	182	A-367-48	156	A-369-51	157
A-352-04	192	A-365-01	181	A-367-49	156	A-369-52	157
A-352-05	192	A-365-02	181	A-367-50	156	A-369-53	157
A-352-06	192	A-365-03	181	A-367-51	156	A-369-54	157
A-352-07	192	A-365-04	181	A-367-52	156	A-369-55	157
A-353-01	192	A-365-05	181	A-367-53	156	A-369-56	157
A-353-02	192	A-365-B01	182	A-367-54	156	A-371-01	158
A-353-04	192	A-365-B02	182	A-367-55	156	A-371-02	158
A-353-05	192	A-365-B03	182	A-367-56	156	A-371-03	158
A-353-06	192	A-365-B04	182	A-368-01	60	A-371-04	158
A-353-07	192	A-365-B05	182	A-368-02	60	A-371-05	158
A-353-08	192	A-365-B06	182	A-368-03	60	A-371-06	158
A-354-01	190	A-365-B07	182	A-368-04	60	A-371-07	158
A-354-02	190	A-366-01	181	A-368-05	60	A-371-08	158
A-354-03	190	A-366-02	181	A-368-06	60	A-371-09	158
A-354-04	190	A-366-03	181	A-369-01	157	A-371-10	158
A-354-05	190	A-366-04	181	A-369-02	157	A-371-11	158
A-355-01	127	A-366-08	201	A-369-03	157	A-371-12	158
A-355-01	201	A-367-01	156	A-369-04	157	A-371-13	158
A-355-02	127	A-367-02	156	A-369-05	157	A-371-14	158
A-355-02	201	A-367-03	156	A-369-06	157	A-371-15	158
A-355-03	127	A-367-04	156	A-369-07	157	A-371-16	158
A-355-03	201	A-367-05	156	A-369-08	157	A-371-17	158
A-355-04	127	A-367-06	156	A-369-09	157	A-371-18	158
A-355-04	201	A-367-07	156	A-369-10	157	A-371-19	158
A-355-06	127	A-367-08	156	A-369-11	157	A-371-20	158
A-355-07	127	A-367-09	156	A-369-12	157	A-371-21	158
A-356-01	126	A-367-10	156	A-369-13	157	A-371-22	158
A-356-02	126	A-367-11	156	A-369-14	157	A-371-23	158
A-356-03	126	A-367-12	156	A-369-15	157	A-371-24	158
A-356-05	126	A-367-13	156	A-369-16	157	A-371-25	158
A-356-06	126	A-367-14	156	A-369-17	157	A-371-26	158
A-356-07	126	A-367-15	156	A-369-18	157	A-371-27	158
A-356-B01	126	A-367-16	156	A-369-19	157	A-371-28	158
A-356-B03	126	A-367-17	156	A-369-20	157	A-371-29	158
A-357-01	127	A-367-18	156	A-369-21	157	A-371-30	158
A-357-04	127	A-367-19	156	A-369-22	157	A-371-31	158
A-357-05	126	A-367-20	156	A-369-23	157	A-371-32	158
A-357-06	127	A-367-21	156	A-369-24	157	A-371-33	158
A-357-07	126	A-367-22	156	A-369-25	157	A-371-34	158
A-357-08	126	A-367-23	156	A-369-26	157	A-371-35	158
A-357-B01	128	A-367-24	156	A-369-27	157	A-371-36	158
A-357-B02	128	A-367-25	156	A-369-28	157	A-371-37	158
A-357-B03	128	A-367-26	156	A-369-29	157	A-371-38	158
A-357-B04	128	A-367-27	156	A-369-30	157	A-371-39	158
A-357-C01	127	A-367-28	156	A-369-31	157	A-371-40	158
A-357-C02	127	A-367-29	156	A-369-32	157	A-371-41	158
A-357-C03	127	A-367-30	156	A-369-33	157	A-371-42	158
A-357-C04	127	A-367-31	156	A-369-34	157	A-371-43	158
A-357-D01	128	A-367-32	156	A-369-35	157	A-371-44	158
A-357-D02	128	A-367-33	156	A-369-36	157	A-371-45	158
A-357-D03	128	A-367-34	156	A-369-37	157	A-371-46	158
A-357-D04	128	A-367-35	156	A-369-38	157	A-371-47	158
A-358-01	129	A-367-36	156	A-369-39	157	A-371-48	158
A-358-02	129	A-367-37	156	A-369-40	157	A-371-49	158
A-358-03	129	A-367-38	156	A-369-41	157	A-371-50	158
A-358-04	129	A-367-39	156	A-369-42	157	A-371-51	158
A-358-B01	129	A-367-40	156	A-369-43	157	A-371-52	158
A-358-B02	129	A-367-41	156	A-369-44	157	A-371-53	158

A-371-54	158	A-375-02	160	A-377-09	161	A-379-21	163
A-371-55	158	A-375-03	160	A-377-10	161	A-379-22	163
A-371-56	158	A-375-04	160	A-377-11	161	A-379-23	163
A-372-01	183	A-375-05	160	A-377-12	161	A-379-24	163
A-372-02	183	A-375-06	160	A-377-13	161	A-379-25	163
A-373-01	159	A-375-07	160	A-377-14	161	A-379-26	163
A-373-02	159	A-375-08	160	A-377-15	161	A-379-27	163
A-373-03	159	A-375-09	160	A-377-16	161	A-379-28	163
A-373-04	159	A-375-10	160	A-377-17	161	A-379-29	163
A-373-05	159	A-375-11	160	A-377-18	161	A-379-30	163
A-373-06	159	A-375-12	160	A-377-19	161	A-379-31	163
A-373-07	159	A-375-13	160	A-377-20	161	A-379-32	163
A-373-08	159	A-375-14	160	A-377-21	161	A-379-33	163
A-373-09	159	A-375-15	160	A-377-22	161	A-379-34	163
A-373-10	159	A-375-16	160	A-377-23	161	A-379-35	163
A-373-11	159	A-375-17	160	A-377-24	161	A-379-36	163
A-373-12	159	A-375-18	160	A-377-25	161	A-379-37	163
A-373-13	159	A-375-19	160	A-377-26	161	A-379-38	163
A-373-14	159	A-375-20	160	A-377-27	161	A-379-39	163
A-373-15	159	A-375-21	160	A-377-28	161	A-379-40	163
A-373-16	159	A-375-22	160	A-377-29	161	A-379-41	163
A-373-17	159	A-375-23	160	A-377-30	161	A-379-42	163
A-373-18	159	A-375-24	160	A-377-31	161	A-379-43	163
A-373-19	159	A-375-25	160	A-377-32	161	A-379-44	163
A-373-20	159	A-375-26	160	A-377-33	161	A-379-45	163
A-373-21	159	A-375-27	160	A-377-34	161	A-379-46	163
A-373-22	159	A-375-28	160	A-377-35	161	A-379-47	163
A-373-23	159	A-375-29	160	A-377-36	161	A-379-48	163
A-373-24	159	A-375-30	160	A-377-37	161	A-379-49	163
A-373-25	159	A-375-31	160	A-377-38	161	A-379-50	163
A-373-26	159	A-375-32	160	A-377-39	161	A-379-51	163
A-373-27	159	A-375-33	160	A-377-40	161	A-379-52	163
A-373-28	159	A-375-34	160	A-377-41	161	A-380-01	165
A-373-29	159	A-375-35	160	A-377-42	161	A-380-02	165
A-373-30	159	A-375-36	160	A-377-43	161	A-381-01	164
A-373-31	159	A-375-37	160	A-377-44	161	A-381-02	164
A-373-32	159	A-375-38	160	A-377-45	161	A-381-03	164
A-373-33	159	A-375-39	160	A-377-46	161	A-381-04	164
A-373-34	159	A-375-40	160	A-377-47	161	A-381-05	164
A-373-35	159	A-375-41	160	A-377-48	161	A-381-06	164
A-373-36	159	A-375-42	160	A-377-49	161	A-381-07	164
A-373-37	159	A-375-43	160	A-377-50	161	A-381-08	164
A-373-38	159	A-375-44	160	A-377-51	161	A-381-09	164
A-373-39	159	A-375-45	160	A-377-52	161	A-381-10	164
A-373-40	159	A-375-46	160	A-378-01	183	A-381-11	164
A-373-41	159	A-375-47	160	A-379-01	163	A-381-12	164
A-373-42	159	A-375-48	160	A-379-02	163	A-381-13	164
A-373-43	159	A-375-49	160	A-379-03	163	A-381-14	164
A-373-44	159	A-375-50	160	A-379-04	163	A-381-15	164
A-373-45	159	A-375-51	160	A-379-05	163	A-381-16	164
A-373-46	159	A-375-52	160	A-379-06	163	A-381-17	164
A-373-47	159	A-376-01	162	A-379-07	163	A-381-18	164
A-373-48	159	A-376-02	162	A-379-08	163	A-381-19	164
A-373-49	159	A-376-05	162	A-379-09	163	A-381-20	164
A-373-50	159	A-376-B01	162	A-379-10	163	A-381-21	164
A-373-51	159	A-376-B02	162	A-379-11	163	A-381-22	164
A-373-52	159	A-376-B03	162	A-379-12	163	A-381-23	164
A-373-53	159	A-377-01	161	A-379-13	163	A-381-24	164
A-373-54	159	A-377-02	161	A-379-14	163	A-381-25	164
A-373-55	159	A-377-03	161	A-379-15	163	A-381-26	164
A-373-56	159	A-377-04	161	A-379-16	163	A-381-27	164
A-374-01	117	A-377-05	161	A-379-17	163	A-381-28	164
A-374-02	117	A-377-06	161	A-379-18	163	A-381-29	164
A-374-04	117	A-377-07	161	A-379-19	163	A-381-30	164
A-375-01	160	A-377-08	161	A-379-20	163	A-381-31	164

A-381-32	164	A-383-39	166	A-385-50	167	A-403-B01	172
A-381-33	164	A-383-40	166	A-385-51	167	A-403-B02	172
A-381-34	164	A-383-41	166	A-385-52	167	A-403-B03	172
A-381-35	164	A-383-42	166	A-386-01	168	A-403-B04	172
A-381-36	164	A-383-43	166	A-386-02	168	A-403-B05	172
A-381-37	164	A-383-44	166	A-386-03	168	A-403-B06	172
A-381-38	164	A-383-45	166	A-386-04	168	A-403-B07	172
A-381-39	164	A-383-46	166	A-386-05	168	A-403-B08	172
A-381-40	164	A-383-47	166	A-387-01	184	A-404-01	169
A-381-41	164	A-383-48	166	A-387-02	184	A-404-02	169
A-381-42	164	A-383-49	166	A-388-10-01	183	A-404-03	169
A-381-43	164	A-383-50	166	A-388-10-02	183	A-404-04	169
A-381-44	164	A-383-51	166	A-389-01	162	A-404-05	169
A-381-45	164	A-383-52	166	A-389-02	162	A-404-06	169
A-381-46	164	A-384-01	168	A-389-03	162	A-404-07	169
A-381-47	164	A-384-03	168	A-389-04	162	A-404-08	169
A-381-48	164	A-385-01	167	A-389-06	162	A-405-01	171
A-381-49	164	A-385-02	167	A-389-08	162	A-405-02	171
A-381-50	164	A-385-03	167	A-389-10	162	A-405-03	171
A-381-51	164	A-385-04	167	A-390-01	182	A-405-04	171
A-381-52	164	A-385-05	167	A-390-02	182	A-405-041	171
A-382-01	165	A-385-06	167	A-390-03	182	A-405-05	171
A-382-02	165	A-385-07	167	A-391-01	182	A-405-06	171
A-382-03	165	A-385-08	167	A-391-02	182	A-405-07	171
A-382-04	165	A-385-09	167	A-391-03	182	A-405-08	171
A-382-05	165	A-385-10	167	A-392-04	183	A-406-01	171
A-382-06	165	A-385-11	167	A-392-05	183	A-406-02	171
A-383-01	166	A-385-12	167	A-392-06	183	A-406-03	171
A-383-02	166	A-385-13	167	A-397-01	154	A-406-04	171
A-383-03	166	A-385-14	167	A-397-02	154	A-406-05	171
A-383-04	166	A-385-15	167	A-397-03	154	A-406-051	171
A-383-05	166	A-385-16	167	A-397-04	154	A-406-06	171
A-383-06	166	A-385-17	167	A-397-05	154	A-406-07	171
A-383-07	166	A-385-18	167	A-401-05	124	A-406-08	171
A-383-08	166	A-385-19	167	A-401-050	124	A-407-01	172
A-383-09	166	A-385-20	167	A-401-06	124	A-407-02	172
A-383-10	166	A-385-21	167	A-401-060	124	A-407-03	172
A-383-11	166	A-385-22	167	A-401-07	124	A-407-04	172
A-383-12	166	A-385-23	167	A-401-070	124	A-407-05	172
A-383-13	166	A-385-24	167	A-401-08	124	A-407-06	172
A-383-14	166	A-385-25	167	A-401-080	124	A-407-07	172
A-383-15	166	A-385-26	167	A-402-01	125	A-407-08	172
A-383-16	166	A-385-27	167	A-402-010	125	A-407-09	172
A-383-17	166	A-385-28	167	A-402-02	125	A-408-01	173
A-383-18	166	A-385-29	167	A-402-020	125	A-408-02	173
A-383-19	166	A-385-30	167	A-402-03	125	A-408-03	173
A-383-20	166	A-385-31	167	A-402-030	125	A-408-04	173
A-383-21	166	A-385-32	167	A-402-04	125	A-408-05	173
A-383-22	166	A-385-33	167	A-402-040	125	A-408-06	173
A-383-23	166	A-385-34	167	A-402-05	126	A-408-07	173
A-383-24	166	A-385-35	167	A-402-050	126	A-408-08	173
A-383-25	166	A-385-36	167	A-402-06	126	A-408-09	173
A-383-26	166	A-385-37	167	A-402-060	126	A-409-01	169
A-383-27	166	A-385-38	167	A-402-07	126	A-409-02	169
A-383-28	166	A-385-39	167	A-402-070	126	A-409-03	169
A-383-29	166	A-385-40	167	A-402-08	126	A-409-04	169
A-383-30	166	A-385-41	167	A-402-080	126	A-409-05	169
A-383-31	166	A-385-42	167	A-403-01	172	A-409-06	169
A-383-32	166	A-385-43	167	A-403-02	172	A-409-07	169
A-383-33	166	A-385-44	167	A-403-03	172	A-410-01	169
A-383-34	166	A-385-45	167	A-403-04	172	A-410-02	170
A-383-35	166	A-385-46	167	A-403-05	172	A-410-03	170
A-383-36	166	A-385-47	167	A-403-06	172	A-410-04	170
A-383-37	166	A-385-48	167	A-403-07	172	A-410-05	170
A-383-38	166	A-385-49	167	A-403-08	172	A-410-06	170

A-410-07	170	A-416-B02	176	A-421-09	174	A-430-03	187
A-410-B01	170	A-416-B03	176	A-421-10	174	A-430-04	187
A-410-B02	170	A-416-B031	176	A-421-11	174	A-430-B01	186
A-410-B03	170	A-416-B04	176	A-421-12	174	A-430-B02	186
A-410-B04	170	A-416-B05	176	A-422-01	186	A-430-B03	186
A-410-B05	170	A-416-B051	176	A-422-02	186	A-430-B04	186
A-410-B06	170	A-416-B07	176	A-422-03	186	A-431-01	187
A-410-B07	170	A-417-01	175	A-422-04	186	A-431-02	187
A-410-B08	170	A-417-02	175	A-423-02	169	A-431-03	187
A-412-01	168	A-417-03	175	A-423-03	169	A-432-01	187
A-412-02	168	A-417-04	175	A-423-04	169	A-432-02	187
A-412-03	168	A-417-05	175	A-423-05	169	A-432-03	187
A-412-04	168	A-417-05-1	175	A-423-06	169	A-433-01	187
A-412-05	168	A-417-05-2	175	A-423-07	169	A-433-02	187
A-412-06	168	A-417-05-3	175	A-423-08	169	A-433-03	187
A-412-07	168	A-417-05-4	175	A-423-09	169	A-434-01-B	188
A-413-01	170	A-417-06	175	A-423-10	169	A-434-02-B	188
A-413-02	170	A-417-07	175	A-423-11	169	A-434-03-B	188
A-413-03	170	A-417-08	175	A-423-12	169	A-435-01	188
A-413-04	170	A-417-09	175	A-423-13	169	A-435-02	188
A-413-05	170	A-417-10	175	A-423-14	169	A-435-03	188
A-413-051	170	A-417-11	175	A-423-15	169	A-439-01	185
A-413-06	170	A-417-12	175	A-424-01	178	A-440-01	63
A-413-07	170	A-417-13	175	A-424-02	178	A-440-02	63
A-413-08	170	A-417-14	175	A-424-03	178	A-440-03	63
A-413-09	170	A-418-01	173	A-424-04	178	A-440-04	63
A-413-10	170	A-418-02	173	A-424-05	178	A-440-05	63
A-413-11	170	A-418-03	173	A-424-06	178	A-440-06	63
A-414-01	209	A-418-04	173	A-424-07	178	A-440-07	63
A-414-02	209	A-418-05	173	A-424-08	178	A-440-08	63
A-414-03	209	A-418-06	173	A-424-09	178	A-440-09	63
A-414-04	209	A-418-07	173	A-426-02	178	A-442-01	70
A-415-01	170	A-418-08	173	A-426-03	178	A-442-02	70
A-415-02	170	A-418-C01	173	A-426-04	178	A-442-03	70
A-415-03	170	A-418-C02	173	A-426-05	178	A-443-01	66
A-415-04	170	A-418-C03	173	A-426-06	178	A-443-02	66
A-415-05	170	A-418-C04	173	A-426-07	178	A-443-03	66
A-415-05-1	170	A-418-C05	173	A-426-08	178	A-443-04	66
A-415-05-2	170	A-418-C06	173	A-426-09	178	A-443-05	66
A-415-05-3	170	A-418-C07	173	A-426-10	178	A-443-07	66
A-415-05-4	170	A-418-C08	173	A-426-11	178	A-447-01	66
A-415-06	171	A-419-01	186	A-426-12	178	A-447-02	66
A-415-07	171	A-419-02	186	A-426-13	178	A-447-03	66
A-415-08	171	A-419-03	186	A-426-14	178	A-447-04	66
A-415-09	171	A-419-04	186	A-427-01	184	A-447-05	66
A-415-10	171	A-420-01	174	A-427-02	184	A-448-03	66
A-415-11	171	A-420-02	174	A-427-03	184	A-448-04	66
A-415-12	171	A-420-03	174	A-427-04	184	A-448-05	66
A-415-13	171	A-420-04	174	A-427-05	184	A-448-06	66
A-415-14	171	A-420-05	174	A-428-01	185	A-452-01	63
A-416-01	175	A-420-06	174	A-428-02	185	A-452-02	63
A-416-02	175	A-420-07	174	A-428-03	185	A-452-03	63
A-416-03	175	A-420-08	174	A-428-04	185	A-453-11	93
A-416-031	175	A-420-09	174	A-428-05	185	A-453-12	93
A-416-04	175	A-420-10	174	A-429-01	185	A-453-13	93
A-416-051	175	A-420-11	174	A-429-02	185	A-453-14	93
A-416-07	175	A-420-12	174	A-429-03	185	A-453-15	93
A-416-08	176	A-421-01	174	A-429-04	185	A-453-16	93
A-416-09	176	A-421-02	174	A-429-05	185	A-454-02	67
A-416-10	176	A-421-03	174	A-429-06	185	A-454-03	67
A-416-11	176	A-421-04	174	A-429-07	185	A-454-04	67
A-416-13	176	A-421-05	174	A-429-10	185	A-454-05	67
A-416-141	176	A-421-06	174	A-429-11	185	A-454-06	67
A-416-16	176	A-421-07	174	A-430-01	187	A-454-07	67
A-416-B01	176	A-421-08	174	A-430-02	187	A-454-08	67

A-454-09	67	A-472-02	71	A-483-05	44	A-485-03	332
A-454-10	67	A-472-03	71	A-483-06	44	A-485-04	332
A-454-11	67	A-472-04	71	A-483-07	44	A-485-05	332
A-455-01	69	A-472-05	71	A-483-08	44	A-485-06	332
A-455-02	69	A-472-06	71	A-483-09	44	A-485-07	332
A-455-03	69	A-472-07	71	A-483-10	44	A-485-08	332
A-455-04	69	A-472-08	71	A-483-11	44	A-486-01	331
A-455-05	69	A-472-09	71	A-483-12	44	A-486-02	331
A-455-06	69	A-472-10	71	A-483-13	44	A-486-03	331
A-455-07	69	A-474-01	77	A-483-14	44	A-486-031	331
A-455-08	69	A-474-02	77	A-483-15	44	A-486-032	331
A-455-09	69	A-474-03	77	A-483-16	44	A-486-04	331
A-456-01	69	A-474-04	77	A-483-17	44	A-486-05	331
A-456-02	69	A-474-05	77	A-483-34	44	A-486-06	331
A-456-03	69	A-474-06	77	A-483-36	44	A-486-07	331
A-456-04	69	A-474-07	77	A-483-B01	44	A-486-08	331
A-456-05	69	A-474-08	77	A-483-B02	44	A-487-01	42
A-456-06	69	A-474-09	77	A-483-B03	44	A-487-02	42
A-456-07	69	A-475-01	78	A-483-B04	44	A-487-03	42
A-456-08	69	A-475-02	78	A-483-B05	44	A-487-04	42
A-457-01	68	A-475-03	78	A-483-B06	44	A-487-05	42
A-457-02	68	A-475-04	78	A-483-B07	44	A-487-06	42
A-457-03	68	A-475-05	78	A-483-B08	44	A-487-06	43
A-457-04	68	A-475-06	78	A-483-B09	44	A-487-07	42
A-457-05	68	A-475-07	78	A-483-B10	44	A-487-08	42
A-457-06	68	A-475-08	78	A-483-B11	44	A-487-09	42
A-458-01	253	A-475-09	78	A-483-B12	44	A-487-10	43
A-458-02	253	A-475-10	78	A-483-B15	44	A-487-11	43
A-458-03	253	A-475-11	78	A-483-B17	44	A-487-13	43
A-458-04	253	A-475-12	78	A-484-01	45	A-487-14	43
A-458-05	253	A-475-13	78	A-484-02	45	A-487-15	43
A-458-06	253	A-476-01	74	A-484-03	45	A-487-B01	43
A-459-01	69	A-476-03	74	A-484-04	45	A-487-B02	43
A-459-02	69	A-476-04	74	A-484-05	45	A-487-B03	43
A-459-03	69	A-476-05	74	A-484-06	45	A-487-B04	43
A-459-B01	69	A-476-06	74	A-484-07	45	A-487-B05	43
A-459-B02	69	A-476-07	74	A-484-08	45	A-487-B06	43
A-459-B03	69	A-476-08	74	A-484-09	45	A-487-B07	43
A-459-B04	69	A-476-09	74	A-484-10	45	A-487-B11	43
A-460-02	65	A-476-10	74	A-484-11	45	A-487-B12	43
A-460-03	65	A-476-11	74	A-484-12	45	A-487-B13	43
A-460-04	65	A-477-01	71	A-484-13	45	A-487-B14	43
A-460-05	65	A-477-02	71	A-484-14	45	A-488-02	47
A-460-06	65	A-477-03	71	A-484-15	45	A-488-02-1	47
A-460-07	65	A-477-04	71	A-484-16	45	A-488-03	47
A-460-08	65	A-477-05	71	A-484-17	45	A-488-03-1	47
A-460-09	65	A-477-06	71	A-484-29	45	A-488-04	47
A-461-01	64	A-477-07	71	A-484-30	45	A-488-04-1	47
A-461-02	64	A-477-08	71	A-484-36	45	A-488-05	47
A-461-03	64	A-477-09	71	A-484-B01	45	A-488-05-1	47
A-461-04	64	A-477-10	71	A-484-B02	45	A-488-06	47
A-461-05	64	A-477-11	71	A-484-B03	45	A-488-06-1	47
A-461-06	64	A-478-01	71	A-484-B04	45	A-488-07	47
A-461-08	64	A-478-02	71	A-484-B05	45	A-488-07-1	47
A-461-10	64	A-478-03	71	A-484-B06	45	A-488-B03	47
A-461-11	64	A-478-04	71	A-484-B07	45	A-488-B04	47
A-465-01	75	A-478-05	71	A-484-B08	45	A-488-B05	47
A-465-02	75	A-478-06	71	A-484-B11	45	A-488-B06	47
A-465-03	75	A-478-07	71	A-484-B12	45	A-488-B07	47
A-465-04	75	A-478-08	71	A-484-B13	45	A-488-C03	47
A-465-05	75	A-478-09	71	A-484-B14	45	A-488-C04	47
A-465-06	75	A-483-01	44	A-484-B15	45	A-488-C05	47
A-465-07	75	A-483-02	44	A-484-B17	45	A-488-C06	47
A-465-08	75	A-483-03	44	A-485-01	332	A-488-C07	47
A-472-01	71	A-483-04	44	A-485-02	332	A-489-01	204

A-489-02	204	A-508-055	56	A-515-02	42	A-528-03	57
A-489-03	204	A-508-06	55	A-515-03	42	A-528-04	57
A-489-04	204	A-508-061	55	A-515-04	42	A-528-05	57
A-489-05	204	A-508-066	56	A-515-05	42	A-528-06	57
A-489-06	204	A-508-0661	56	A-515-06	42	A-528-07	57
A-489-07	205	A-508-07	55	A-515-07	42	A-528-08	57
A-489-11	205	A-508-077	56	A-515-08	42	A-528-09	57
A-489-12	205	A-508-08	55	A-515-09	42	A-528-10	57
A-489-13	205	A-508-081	55	A-515-10	42	A-528-11	57
A-489-14	205	A-508-088	56	A-515-11	42	A-528-12	57
A-489-15	205	A-508-09	55	A-517-01	48	A-528-13	57
A-489-16	205	A-508-099	56	A-517-02	48	A-528-14	57
A-489-17	205	A-508-10	55	A-517-03	48	A-529-03	53
A-489-18	205	A-509-001	55	A-518-01	48	A-529-04	53
A-489-19	205	A-509-01	55	A-518-02	48	A-529-05	53
A-491-01	206	A-509-02	55	A-518-04	48	A-529-06	53
A-491-011	206	A-509-03	55	A-518-05	48	A-530-03	53
A-491-012	206	A-509-04	55	A-518-07	48	A-530-04	53
A-491-02	205	A-509-05	55	A-519-01	53	A-530-04	53
A-491-03	205	A-509-06	55	A-519-02	53	A-531-01	49
A-492-02	205	A-509-061	55	A-519-03	53	A-531-02	49
A-492-03	205	A-509-07	55	A-519-04	53	A-531-03	49
A-494-01	210	A-509-08	55	A-519-05	53	A-531-04	49
A-494-02	210	A-509-081	55	A-519-06	53	A-531-B01	51
A-495-01	210	A-509-09	55	A-519-07	53	A-531-B02	51
A-495-02	210	A-509-B03	56	A-519-08	53	A-531-B03	51
A-496-B01	206	A-509-B04	56	A-519-09	53	A-531-B04	51
A-496-B02	206	A-509-B05	56	A-519-11	53	A-531-B05	51
A-496-B03	206	A-509-B06	56	A-520-01	53	A-531-B06	51
A-496-B04	206	A-509-B061	56	A-520-02	53	A-531-B07	51
A-497-01	206	A-509-B07	56	A-520-03	53	A-531-B08	51
A-497-03	203	A-509-B08	56	A-520-04	53	A-533-01	218
A-497-04	203	A-509-B10	56	A-520-05	53	A-533-02	218
A-497-06	204	A-510-01	58	A-520-06	53	A-533-03	218
A-497-07	204	A-510-02	58	A-520-07	53	A-533-04	218
A-497-08	204	A-510-03	58	A-522-02	54	A-533-05	218
A-497-10	204	A-510-04	58	A-522-03	54	A-533-06	218
A-497-11	204	A-510-05	58	A-523-01	54	A-533-07	218
A-497-12	204	A-510-06	58	A-523-02	54	A-533-08	218
A-497-13	204	A-510-07	58	A-523-04	54	A-534-01	219
A-497-14	204	A-510-08	58	A-523-05	54	A-534-02	219
A-497-15	204	A-510-09	58	A-523-06	54	A-534-03	219
A-497-16	204	A-510-10	58	A-523-07	54	A-534-04	219
A-497-17	204	A-510-100	59	A-524-02	54	A-534-05	219
A-497-18	204	A-510-101	59	A-524-03	54	A-534-06	219
A-497-B05	203	A-510-11	58	A-524-04	54	A-534-07	219
A-498-01	206	A-510-12	58	A-524-05	54	A-534-08	219
A-499-02	211	A-510-13	58	A-524-06	54	A-535-01	214
A-499-04	211	A-510-14	58	A-524-07	54	A-535-02	214
A-500-01	211	A-510-B01	58	A-524-09	54	A-535-03	214
A-502-01	210	A-510-B01	59	A-524-10	54	A-535-04	214
A-503-01	210	A-510-B02	58	A-527-01	208	A-535-05	214
A-504-01	210	A-510-B03	58	A-527-02	208	A-535-06	214
A-504-02	210	A-510-B04	58	A-527-03	208	A-535-07	214
A-504-03	210	A-510-B05	58	A-527-04	208	A-535-08	214
A-505-01	227	A-513-01	46	A-527-05	208	A-535-09	214
A-508-001	55	A-513-02	46	A-527-06	208	A-535-10	214
A-508-01	55	A-513-03	46	A-527-07	208	A-535-11	214
A-508-02	55	A-513-04	46	A-527-08	54	A-535-A01	214
A-508-021	55	A-514-01	46	A-527-08	208	A-535-A02	214
A-508-03	55	A-514-02	46	A-527-09	209	A-535-A03	214
A-508-033	56	A-514-03	46	A-527-10	209	A-535-A04	214
A-508-04	55	A-514-04	46	A-527-11	209	A-535-A05	214
A-508-044	56	A-514-05	46	A-528-01	57	A-535-A06	214
A-508-05	55	A-515-01	42	A-528-02	57	A-535-A07	214

A-535-A08	214	A-541-04	200	A-546-12	200	A-554-03	94
A-535-A09	214	A-541-05	200	A-546-13	200	A-554-04	94
A-535-A10	214	A-541-06	200	A-546-14	200	A-554-05	94
A-535-A11	214	A-541-07	200	A-546-15	200	A-554-06	94
A-535-B01	214	A-541-08	200	A-546-16	200	A-554-07	94
A-535-B02	214	A-541-09	200	A-546-17	200	A-554-08	94
A-535-B03	214	A-541-10	200	A-546-18	200	A-554-09	94
A-535-B04	214	A-541-11	198	A-546-19	200	A-554-10	94
A-535-B05	214	A-541-12	198	A-546-20	200	A-554-11	94
A-535-B06	214	A-541-13	198	A-547-01	193	A-554-12	94
A-535-B07	214	A-541-14	198	A-547-02	193	A-554-13	94
A-535-B08	214	A-541-15	198	A-547-03	193	A-554-14	94
A-535-B09	214	A-541-16	198	A-547-04	193	A-554-15	94
A-535-B10	214	A-541-17	198	A-547-05	193	A-554-16	94
A-535-B11	214	A-541-18	198	A-547-06	193	A-554-17	94
A-535-C01	215	A-541-19	198	A-548-01	194	A-555-01	96
A-535-C02	215	A-541-20	199	A-548-02	194	A-555-02	96
A-535-C03	215	A-541-21	199	A-548-03	194	A-555-03	96
A-535-C04	215	A-541-22	199	A-548-04	194	A-556-01	121
A-535-C05	215	A-541-23	199	A-548-05	194	A-556-02	121
A-535-C06	215	A-541-24	199	A-548-06	194	A-556-03	121
A-535-C07	215	A-541-25	199	A-548-07	194	A-556-04	121
A-535-C08	215	A-541-26	199	A-548-08	194	A-556-05	121
A-535-C09	215	A-541-27	199	A-548-09	194	A-556-06	121
A-535-C10	215	A-541-28	199	A-548-10	194	A-556-07	121
A-535-C11	215	A-541-29	199	A-548-11	194	A-556-08	121
A-536-02	215	A-541-30	199	A-548-12	194	A-556-09	121
A-536-03	215	A-541-31	199	A-548-13	194	A-556-10	121
A-536-04	215	A-542-01	200	A-548-14	194	A-556-11	121
A-536-05	215	A-542-02	200	A-549-01	194	A-556-12	121
A-536-A02	215	A-542-03	200	A-549-02	194	A-557-01	212
A-536-A03	215	A-542-04	200	A-549-03	194	A-557-02	212
A-536-A04	215	A-542-05	200	A-549-04	194	A-557-03	212
A-536-A05	215	A-542-06	200	A-549-05	194	A-561-	213
A-537-011	195	A-542-07	200	A-549-06	194	A-562-01	193
A-537-022	195	A-542-08	200	A-549-07	194	A-562-02	193
A-537-033	195	A-543-001	197	A-549-08	194	A-562-03	193
A-537-044	195	A-543-01	197	A-549-09	194	A-562-B01	193
A-537-055	195	A-543-02	197	A-549-10	194	A-562-B02	193
A-537-06	345	A-543-03	197	A-549-11	194	A-562-B03	193
A-537-066	195	A-543-04	197	A-549-12	194	A-563-01	184
A-537-B01	195	A-543-05	197	A-549-13	194	A-563-02	184
A-537-B02	195	A-543-06	197	A-549-14	194	A-564-01	209
A-537-B03	195	A-543-07	197	A-549-15	194	A-565-01	165
A-537-B04	195	A-543-08	197	A-549-16	194	A-565-02	165
A-537-B05	195	A-543-09	197	A-550-01	195	A-565-03	165
A-537-B06	345	A-543-10	197	A-550-02	195	A-566-01	175
A-538-044	196	A-544-01	197	A-550-03	195	A-566-02	175
A-538-055	196	A-544-02	197	A-550-04	195	A-566-03	175
A-538-066	196	A-544-03	197	A-550-05	195	A-566-04	175
A-538-077	196	A-544-04	197	A-550-06	195	A-566-05	175
A-538-B01	196	A-544-05	197	A-550-07	195	A-566-06	175
A-538-B02	196	A-544-06	197	A-550-08	195	A-566-07	175
A-538-B03	196	A-544-07	197	A-550-09	195	A-566-08	175
A-538-B04	196	A-546-01	200	A-550-10	195	A-566-B01	176
A-538-B05	196	A-546-02	200	A-550-11	195	A-566-B02	176
A-539-01	198	A-546-03	200	A-550-12	195	A-566-B03	176
A-539-02	198	A-546-04	200	A-552-01	216	A-566-B04	176
A-539-03	198	A-546-05	200	A-552-02	216	A-566-B05	176
A-539-04	198	A-546-06	200	A-552-03	216	A-566-B06	176
A-539-05	198	A-546-07	200	A-552-04	216	A-566-B07	176
A-540-02	197	A-546-08	200	A-552-05	216	A-567-01	176
A-541-01	200	A-546-09	200	A-553-01	96	A-567-02	176
A-541-02	200	A-546-10	200	A-554-01	94	A-567-03	176
A-541-03	200	A-546-11	200	A-554-02	94	A-567-04	176

A-567-05	176	A-577-B05	48	A-586-01	61	A-596-B02	50
A-567-B01	177	A-577-B06	48	A-586-02	61	A-596-B03	50
A-567-B02	177	A-577-B07	48	A-586-03	61	A-596-B04	50
A-567-B03	177	A-578-01	49	A-586-04	61	A-596-C01	50
A-567-B04	177	A-578-02	49	A-586-05	61	A-596-C02	50
A-567-B05	177	A-578-03	49	A-586-06	61	A-596-C03	50
A-568-01	177	A-578-04	49	A-586-07	61	A-596-C04	50
A-568-02	177	A-578-B01	51	A-586-08	61	A-597-01	52
A-568-03	177	A-578-B02	51	A-587-01B	62	A-597-02	52
A-568-04	177	A-578-B03	51	A-587-02C	62	A-597-03	52
A-568-05	177	A-578-B04	51	A-587-03C	62	A-597-04	52
A-569-01	186	A-579-01	49	A-587-04C	62	A-597-05	52
A-569-02	186	A-579-02	49	A-587-05C	62	A-597-B01	52
A-569-03	186	A-579-03	49	A-587-06C	62	A-597-B02	52
A-570-01	70	A-579-04	49	A-587-07D	62	A-597-B03	52
A-570-02	70	A-579-B01	51	A-587-08E	62	A-597-B04	52
A-571-01	180	A-579-B02	51	A-588-01B	62	A-597-C01	52
A-571-02	180	A-579-B03	51	A-588-02B	62	A-597-C02	52
A-571-03	180	A-579-B04	51	A-588-03C	62	A-597-C03	52
A-572-01	64	A-579-B05	51	A-588-04D	62	A-597-C04	52
A-572-02	64	A-579-B06	51	A-588-05D	62	A-597-D01	52
A-572-03	64	A-579-B07	51	A-588-06D	62	A-597-E01	52
A-573-01	332	A-579-B08	51	A-588-07D	62	A-597-E02	52
A-573-02	332	A-581-01	49	A-588-08E	62	A-598-01	46
A-573-03	332	A-581-02	49	A-589-01	60	A-598-02	46
A-573-04	332	A-581-03	49	A-589-B01	60	A-598-021	46
A-573-05	332	A-581-04	49	A-589-B02	60	A-598-03	46
A-574-C25	332	A-581-05	49	A-589-B03	60	A-598-04	46
A-574-LD10	332	A-582-01	56	A-590-01	58	A-598-05	46
A-574-LD25	332	A-582-02	56	A-591-01	207	A-598-06	46
A-574-LD35	332	A-582-03	56	A-591-02	207	A-598-07	46
A-574-LD4	332	A-582-04	56	A-591-03	207	A-598-A01	46
A-574-LD5	332	A-583-01	57	A-591-B01	207	A-598-A02	46
A-574-LD50	332	A-583-02	57	A-591-B02	207	A-598-A021	46
A-575-01	41	A-583-03	57	A-592-01	210	A-598-A03	46
A-575-02	41	A-583-04	57	A-592-02	210	A-598-A04	46
A-575-03	41	A-583-B01	57	A-593-01	198	A-598-A05	46
A-575-04	41	A-583-B02	57	A-593-02	198	A-598-A06	46
A-575-05	41	A-583-B03	57	A-593-03	198	A-598-A07	46
A-575-B01	41	A-583-B04	57	A-593-04	198	A-598-B01	46
A-575-B02	41	A-583-C01	58	A-593-05	198	A-598-B02	46
A-575-B03	41	A-583-C02	58	A-593-06	198	A-598-B021	46
A-575-B04	41	A-583-C03	58	A-593-07	198	A-598-B03	46
A-575-B05	41	A-584-01	216	A-593-08	198	A-598-B04	46
A-576-01	42	A-584-02	216	A-593-09	198	A-598-B05	46
A-576-02	42	A-584-03	216	A-593-10	198	A-598-B06	46
A-576-03	42	A-584-04	216	A-593-11	198	A-598-B07	46
A-576-04	42	A-584-05	216	A-593-12	198	A-599-01	193
A-576-05	42	A-584-06	216	A-593-13	198	A-600-01	116
A-576-06	42	A-584-07	216	A-593-14	198	A-600-02	116
A-576-07	42	A-584-08	216	A-594-	207	A-601-01	80
A-576-08	42	A-585-01	59	A-594-B	207	A-601-02	80
A-576-09	42	A-585-02	59	A-594-C	207	A-601-03	80
A-576-10	42	A-585-03	59	A-594-D	207	A-601-04	80
A-577-01	48	A-585-04	59	A-595-01	162	A-601-05	80
A-577-02	48	A-585-05	59	A-595-02	162	A-601-06	80
A-577-03	48	A-585-06	59	A-595-03	162	A-602-01	52
A-577-04	48	A-585-07	59	A-595-04	162	A-602-02	52
A-577-05	48	A-585-08	59	A-595-05	162	A-602-03	52
A-577-06	48	A-585-09	59	A-596-01	50	A-602-B01	52
A-577-07	48	A-585-10	59	A-596-02	50	A-602-B02	52
A-577-B01	48	A-585-11	59	A-596-03	50	A-602-B03	52
A-577-B02	48	A-585-12	59	A-596-04	50	A-603-01	59
A-577-B03	48	A-585-13	59	A-596-05	50	A-603-02	59
A-577-B04	48	A-585-14	59	A-596-B01	50	A-603-03	59

A-603-04	59	A-PS-614160	43	AQ-711-	224	B-704-02	236
A-603-05	59	A-PS-614161	43	AQ-712-01	223	B-704-03	236
A-604-01	60	A-PS-614163	43	AQ-712-02	223	B-704-04	236
A-604-02	60	A-PS-614170	43	AQ-712-03	223	B-704-06	236
A-605-01	61	AQ-506-01	225	AQ-712-04	223	B-704-07	236
A-605-02	61	AQ-506-02	225	AQ-712-05	223	B-704-08	236
A-606-01	116	AQ-506-03	225	AQ-713-01	226	B-704-09	236
A-606-02	116	AQ-506-04	225	AQ-713-02	226	B-705-01	236
A-606-03	116	AQ-506-07	225	AQ-713-03	226	B-705-02	236
A-606-04	116	AQ-506-08	225	AQ-713-04	226	B-705-03	236
A-609-01	75	AQ-506-09	225	AQ-713-05	226	B-705-04	236
A-609-01	213	AQ-506-10	225	AQ-713-06	226	B-705-05	236
A-609-02	75	AQ-506-11	225	AQ-714-01	223	B-705-06	236
A-609-03	75	AQ-506-12	225	AQ-714-02	223	B-705-07	236
A-609-04	75	AQ-506-13	225	AQ-714-03	223	B-705-08	236
A-609-05	75	AQ-700-01	222	AQ-714-04	223	B-705-09	236
A-609-06	75	AQ-700-02	222	AQ-714-05	223	B-705-10B	236
A-609-07	75	AQ-700-03	222	AQ-715-01	223	B-705-11	236
A-609-08	75	AQ-700-04	222	AQ-715-02	223	B-705-11B	236
A-609-09	75	AQ-700-05	222	AQ-715-03	223	B-705-12B	236
A-610-01	97	AQ-700-06	222	AQ-715-04	223	B-705-13B	236
A-611-02	108	AQ-700-07	222	AQ-716-	227	B-705-14B	236
A-611-03	108	AQ-701-01	222	AQ-717-	227	B-706-01	239
A-611-04	108	AQ-701-02	222	AQ-718-01	227	B-706-02	239
A-611-05	108	AQ-701-03	222	AQ-719-01	226	B-706-03	239
A-612-01	110	AQ-701-04	222	AQ-719-02	226	B-706-04	239
A-612-02	110	AQ-701-05	222	AQ-720-01	226	B-706-05	239
A-612-03	110	AQ-701-06	222	AQ-720-02	226	B-706-06	239
A-612-B01	110	AQ-702-01	222	B-200300-01-P	252	B-706-07	239
A-612-B02	110	AQ-702-02	222	B-200300-30-P	252	B-707-01	238
A-612-B03	110	AQ-702-03	222	B-200300-32-P	252	B-707-02	238
A-613-01	68	AQ-702-04	222	B-200300-36	252	B-707-03	238
A-613-02	68	AQ-702-05	222	B-200500-01-P	252	B-707-04	238
A-613-03	68	AQ-702-06	222	B-200500-30-P	252	B-707-05	238
A-613-B01	68	AQ-702-07	222	B-700-01	238	B-707-06	238
A-613-B02	68	AQ-703-01	223	B-700-02	238	B-707-07	238
A-615-01	213	AQ-703-02	223	B-700-03	238	B-710-01	243
A-615-02	213	AQ-703-03	223	B-700-04	238	B-710-02	243
A-615-03	213	AQ-703-04	223	B-700-05	238	B-710-03	243
A-615-04	213	AQ-703-B01	223	B-700-06	238	B-710-04	243
A-615-05	213	AQ-703-B02	223	B-700-07	238	B-710-05	243
A-615-B01	213	AQ-703-B03	223	B-700-08	238	B-710-06	243
A-615-B02	213	AQ-703-B04	223	B-701-01	238	B-713-01	240
A-615-B03	213	AQ-704-01	222	B-701-02	238	B-713-02	240
A-615-B04	213	AQ-704-02	222	B-701-03	238	B-713-0220	241
A-615-B05	213	AQ-704-03	222	B-701-04	238	B-713-03	240
A-615-C01	213	AQ-704-04	222	B-701-05	238	B-713-033	241
A-615-C02	213	AQ-704-05	222	B-701-06	238	B-713-04	240
A-615-C03	213	AQ-704-06	222	B-701-07	238	B-713-044	241
A-615-C04	213	AQ-704-07	222	B-701-08	238	B-713-05	240
A-615-C05	213	AQ-704-08	222	B-702-01	237	B-713-055	241
A-615-C06	213	AQ-705-	224	B-702-02	237	B-713-06	240
A-616-01	131	AQ-706-	224	B-702-03	237	B-713-066	241
A-616-02	131	AQ-707-01	224	B-702-04	237	B-713-07	240
A-616-03	131	AQ-707-02	224	B-702-05	237	B-713-077	241
A-616-B02	131	AQ-707-03	224	B-702-06	237	B-713-15	249
A-616-B03	131	AQ-707-04	224	B-702-07	237	B-713-16	249
A-616-B04	131	AQ-707-05	224	B-702-08	237	B-713-17	249
A-616-B05	131	AQ-708-01	225	B-703-01	237	B-715-03	241
A-616-B06	131	AQ-708-02	225	B-703-02	237	B-715-04	241
A-618-01	196	AQ-709-01	226	B-703-03	237	B-715-05	241
A-618-02	196	AQ-709-02	226	B-703-04	237	B-715-06	241
A-618-03	196	AQ-709-03	226	B-703-05	237	B-715-07	241
A-618-04	196	AQ-709-04	226	B-703-06	237	B-715-08	241
A-PS-614158	43	AQ-710-	224	B-704-01	236	B-715-09	241

B-715-10	241	B-718-34	244	B-748-01	248	B-773-10	251
B-715-10	245	B-718-35	244	B-748-02	248	B-773-11	251
B-715-11	241	B-718-36	246	B-749-01	248	B-773-12	251
B-715-12	241	B-718-37	246	B-749-02	248	B-774-01	250
B-715-16	246	B-718-38	246	B-749-03	248	B-774-02	250
B-715-17	246	B-718-39	246	B-752-01	422	B-774-03	250
B-715-18	246	B-719-01	286	B-752-02	423	B-774-04	250
B-715-20	245	B-719-05	286	B-754-01	450	B-774-05	250
B-715-21	245	B-719-06	286	B-757-01	279	B-774-06	250
B-715-22	245	B-720-01	344	B-757-02	280	B-775-01	251
B-715-23	245	B-720-02	344	B-757-B02	280	B-775-02	251
B-715-24	245	B-720-03	344	B-761-01	281	B-775-03	251
B-715-25	245	B-720-04	344	B-761-02	281	B-775-04	251
B-715-31	246	B-721-04	266	B-762-01	255	B-775-05	251
B-715-31B	246	B-721-05	266	B-762-02	255	B-776-01	252
B-715-32	246	B-721-06	266	B-762-03	255	B-776-02	252
B-717-01	242	B-723-04	247	B-763-01	256	B-776-03	252
B-717-011	242	B-724-10	245	B-763-02	256	B-776-04	252
B-717-02	242	B-724-11	245	B-765-01	279	B-776-05	252
B-717-022	242	B-724-12	245	B-765-02	279	B-776-06	252
B-717-03	242	B-724-20	245	B-765-03	279	B-777-01	277
B-717-033	242	B-724-21	245	B-766-01	283	B-777-02	277
B-717-04	242	B-724-22	245	B-766-02	283	B-777-03	277
B-717-044	242	B-724-23	245	B-767-01	283	B-777-04	277
B-717-05	242	B-724-24	245	B-767-02	283	B-777-05	277
B-717-055	242	B-725-01	279	B-767-03	283	B-777-06	277
B-717-06	242	B-726-01	266	B-767-04	283	B-778-01	276
B-717-066	242	B-726-02	266	B-768-01	303	B-778-02	276
B-717-07	242	B-726-03	266	B-768-02	303	B-778-03	276
B-717-077	242	B-727-01	265	B-768-03	303	B-778-04	276
B-717-08	242	B-730-01	264	B-768-04	303	B-778-05	276
B-718-012	240	B-733-01	259	B-769-01	301	B-778-06	276
B-718-012	240	B-733-02	259	B-769-02	301	B-778-07	276
B-718-0121	240	B-734-01	262	B-770-01	282	B-779-01	277
B-718-013	240	B-735-01	262	B-770-02	282	B-779-02	277
B-718-02	242	B-737-01	262	B-770-03	282	B-779-03	277
B-718-022	241	B-738-01	258	B-770-04	282	B-779-04	277
B-718-033	241	B-738-02	258	B-770-05	282	B-779-05	277
B-718-04	242	B-738-B01	258	B-770-06	282	B-779-06	277
B-718-044	241	B-739-01	260	B-770-07	282	B-779-07	277
B-718-055	241	B-740-01	260	B-770-08	282	B-780-01	277
B-718-06	242	B-742-01	266	B-770-09	282	B-780-02	277
B-718-066	241	B-742-02	266	B-771-01	283	B-780-03	277
B-718-07	242	B-742-03	266	B-771-02	283	B-780-04	277
B-718-077	241	B-742-04	266	B-771-03	283	B-780-05	277
B-718-08	242	B-742-05	266	B-771-04	283	B-780-06	277
B-718-088	241	B-742-06	266	B-772-01	282	B-780-07	277
B-718-09	242	B-742-07	266	B-772-02	282	B-781-01	278
B-718-099	241	B-743-01	265	B-772-03	282	B-781-02	278
B-718-100	241	B-743-02	265	B-772-04	282	B-781-03	278
B-718-11	243	B-743-03	265	B-773-01	250	B-781-04	278
B-718-12	246	B-743-04	265	B-773-02	250	B-781-05	278
B-718-15	246	B-743-05	265	B-773-03	250	B-781-06	278
B-718-20	245	B-744-01	269	B-773-04	250	B-782-01	278
B-718-21	245	B-744-02	269	B-773-05	250	B-782-02	278
B-718-22	245	B-744-03	269	B-773-06	250	B-782-03	278
B-718-23	245	B-744-05	269	B-773-066	251	B-783-01	278
B-718-24	245	B-746-01	266	B-773-067	251	B-783-02	278
B-718-26	244	B-746-02	266	B-773-068	251	B-783-03	278
B-718-27	244	B-747-01	249	B-773-069	251	B-783-04	278
B-718-28	244	B-747-02	249	B-773-07	250	B-783-05	278
B-718-29	244	B-747-03	249	B-773-070	251	B-783-06	278
B-718-30	244	B-747-04	249	B-773-071	251	B-784-01	279
B-718-31	244	B-747-05	249	B-773-08	250	B-784-02	279
B-718-33	244	B-747-06	249	B-773-09	251	B-785-02	278

B-785-03	278	B-810-09	237	B-838-C02	276	B-870-B02	274
B-785-04	278	B-810-10	237	B-850-01	282	B-870-B03	274
B-785-05	278	B-812-01	261	B-850-02	282	B-870-B04	274
B-785-06	278	B-812-02	261	B-850-03	282	B-870-B05	274
B-785-07	278	B-813-01	262	B-850-04	282	B-870-B06	274
B-788-01	280	B-814-01	261	B-850-05	282	B-870-B07	274
B-788-02	280	B-814-02	261	B-850-06	282	B-870-B08	274
B-793-01	275	B-815-01	261	B-850-07	282	B-870-B09	274
B-793-03	275	B-816-01	261	B-851-01	249	B-871-01	275
B-794-01	257	B-817-01	260	B-851-02	249	B-871-02	275
B-794-011	257	B-817-02	260	B-851-03	249	B-871-03	275
B-794-02	257	B-818-01	263	B-852-01	249	B-871-04	275
B-794-033	256	B-818-02	263	B-852-02	249	B-NJ-100	244
B-794-04	256	B-819-01	269	B-853-01	249	B-NJ-1000	244
B-794-08	257	B-819-03	269	B-855-01	248	B-NJ-250	244
B-794-B01	257	B-820-01	280	B-855-02	248	B-NJ-30	244
B-794-B03	257	B-820-02	281	B-855-03	248	B-NJ-50	244
B-795-01	275	B-821-01	281	B-855-04	248	B-NJ-500	244
B-795-02	275	B-821-02	281	B-856-01	247	B-NK-100	243
B-796-01	254	B-821-03	281	B-856-02	247	B-NK-1000	243
B-796-02	254	B-822-01	256	B-856-03	247	B-NK-1000B	243
B-796-03	254	B-822-02	256	B-856-04	247	B-NK-100B	243
B-796-04	254	B-822-03	256	B-857-01	286	B-NK-250	243
B-797-02	269	B-822-04	256	B-857-03	286	B-NK-250B	243
B-797-022	269	B-823-01	254	B-858-01	247	B-NK-500	243
B-797-03	269	B-823-02	254	B-858-02	247	B-NK-500B	243
B-797-04	269	B-824-01	258	B-858-03	247	B-NL-1000	244
B-797-05	269	B-825-01	254	B-859-01	253	B-NL-1000B	244
B-797-07	269	B-825-02	254	B-859-02	253	B-NL-250	244
B-799-01	268	B-825-03	254	B-859-B01	253	B-NL-250B	244
B-799-02	268	B-826-01	255	B-859-B02	253	B-NL-500	244
B-799-03	268	B-826-02	255	B-860-01	255	B-NL-500B	244
B-799-04	268	B-826-03	255	B-860-02	255	B-NQ-100	248
B-799-05	268	B-826-04	255	B-860-03	255	B-NQ-250	248
B-799-06	268	B-827-01	239	B-861-01	256	B-NQ-30	248
B-799-08	268	B-827-02	239	B-861-02	256	B-NQ-50	248
B-799-09	268	B-827-03	239	B-861-03	256	B-NQ-500	248
B-800-01	286	B-827-04	239	B-861-04	256	B-P1000G	272
B-800-02	286	B-827-05	239	B-862-01	259	B-P1000L	273
B-801-01	281	B-827-06	239	B-863-01	264	B-P100G	272
B-801-02	281	B-828-01	239	B-865-01	268	B-P100L	273
B-801-03	281	B-828-02	239	B-866-01	276	B-P10G	272
B-801-04	281	B-828-03	239	B-867-B01	270	B-P10L	273
B-801-05	281	B-828-04	239	B-867-B02	270	B-P10mlG	272
B-801-06	281	B-828-05	239	B-867-B03	270	B-P10mlL	273
B-801-07	281	B-828-06	239	B-867-B04	270	B-P200G	272
B-801-08	281	B-828-07	239	B-867-B05	270	B-P200L	273
B-802-01	268	B-835-01	247	B-867-B06	270	B-P20G	272
B-802-02	268	B-835-02	247	B-868-01	287	B-P20L	273
B-802-03	268	B-836-01	270	B-868-02	287	B-P2G	272
B-806-B01	253	B-836-02	270	B-868-03	287	B-P2L	273
B-806-B02	253	B-836-03	270	B-868-04	287	B-P5000G	272
B-806-C01	254	B-838-01	276	B-868-05	287	B-P5000L	273
B-806-C02	254	B-838-02	276	B-869-01	263	C-850-01	292
B-806-C03	254	B-838-03	276	B-869-02	263	C-850-02	292
B-806-C04	254	B-838-04	276	B-870-01	274	C-850-03	292
B-806-C05	254	B-838-05	276	B-870-02	274	C-850-04	292
B-810-01	237	B-838-06	276	B-870-03	274	C-850-05	292
B-810-02	237	B-838-B01	276	B-870-04	274	C-850-06	292
B-810-03	237	B-838-B02	276	B-870-05	274	C-850-07	292
B-810-04	237	B-838-B03	276	B-870-06	274	C-850-08	292
B-810-05	237	B-838-B04	276	B-870-07	274	C-850-09	292
B-810-06	237	B-838-B05	276	B-870-08	274	C-850-10	292
B-810-07	237	B-838-B06	276	B-870-09	274	C-850-11	292
B-810-08	237	B-838-C01	276	B-870-B01	274	C-850-12	292

C-852-01	293	C-857-07	115	C-867-17	297	C-877-04	300
C-852-02	293	C-857-07-1	115	C-867-18	297	C-877-05	300
C-852-03	293	C-857-08	115	C-867-5.1	297	C-877-06	300
C-852-04	293	C-857-08-1	115	C-868-011	298	C-877-07	300
C-852-05	293	C-857-09	115	C-868-021	298	C-877-08	300
C-852-06	293	C-857-09-1	115	C-868-022	298	C-878-01	299
C-852-B01	293	C-858-01	295	C-868-0222	298	C-878-02	299
C-852-B02	293	C-858-02	295	C-868-033	298	C-878-03	299
C-852-B03	293	C-858-03	295	C-868-044	298	C-878-04	299
C-852-B04	293	C-858-04	295	C-868-055	298	C-879-01	299
C-852-B05	293	C-858-05	295	C-868-06	298	C-879-02	299
C-854-03	302	C-858-06	295	C-868-066	298	C-879-03	299
C-856-0111	115	C-858-07	295	C-868-07	298	C-879-04	299
C-856-0112	115	C-859-01	296	C-868-08	298	C-879-05	299
C-856-03	115	C-859-02	296	C-868-088	298	C-879-06	299
C-856-03-1	115	C-859-03	296	C-868-09	298	C-879-07	299
C-856-04	115	C-859-04	296	C-868-10	298	C-880-01	295
C-856-04-1	115	C-859-05	296	C-868-11	298	C-880-02	295
C-856-05	115	C-859-06	296	C-868-B01	296	C-881-01	292
C-856-05-1	115	C-859-07	296	C-868-B02	296	C-881-02	292
C-856-06	115	C-860-01	293	C-869-01	296	C-881-03	292
C-856-06-1	115	C-860-02	293	C-869-02	296	C-881-04	292
C-856-07	115	C-860-03	293	C-869-03	296	C-881-05	292
C-856-07-1	115	C-861-01	291	C-869-04	296	C-881-06	292
C-856-08	115	C-861-02	291	C-869-05	296	C-881-07	292
C-856-08-1	115	C-861-03	291	C-869-06	296	C-881-08	292
C-856-B01	114	C-861-04	291	C-870-02	297	C-881-09	292
C-856-B01-1	114	C-862-02	291	C-870-03	297	C-882-01	295
C-856-B02	114	C-862-03	291	C-870-04	297	C-882-02	295
C-856-B02-1	114	C-862-04	291	C-870-05	297	C-882-03	295
C-856-B03	114	C-862-05	291	C-870-06	297	C-882-04	295
C-856-B03-1	114	C-862-06	291	C-870-07	297	C-883-01	290
C-856-B04	114	C-862-07	291	C-870-08	297	C-883-02	290
C-856-B04-1	114	C-863-01	296	C-870-09	297	C-883-03	290
C-856-B07	114	C-865-01	290	C-870-10	297	C-883-04	290
C-856-B8	114	C-865-02	290	C-870-11	297	C-883-05	290
C-856-C01	114	C-865-03	290	C-870-12	297	C-884-01	302
C-856-C02	114	C-865-04	290	C-870-13	297	C-884-02	302
C-856-C03	114	C-865-05	290	C-870-14	297	C-884-03	302
C-856-C04	114	C-865-06	290	C-871-01	298	C-884-04	302
C-856-C05	114	C-865-07	290	C-871-02	298	C-884-05	302
C-856-D01	115	C-865-08	290	C-871-03	298	C-884-06	302
C-856-D02	115	C-865-09	290	C-871-04	298	C-885-01	302
C-856-D03	115	C-866-01	290	C-871-05	298	C-885-02	302
C-856-D04	115	C-866-02	290	C-871-06	298	C-885-03	302
C-856-D05	114	C-866-03	290	C-871-07	298	C-885-04	302
C-856-D06	114	C-866-04	290	C-871-08	298	C-885-05	302
C-856-D07	114	C-866-05	290	C-871-09	298	C-885-06	302
C-856-D08	114	C-866-06	290	C-871-10	298	C-886-01	301
C-856-E01	114	C-867-01	297	C-871-11	298	C-886-02	301
C-856-E02	114	C-867-02	297	C-871-12	298	C-886-03	301
C-856-E03	114	C-867-03	297	C-874-01	299	C-887-01	303
C-856-E04	114	C-867-04	297	C-874-02	299	C-887-02	303
C-857-01	115	C-867-05	297	C-874-03	299	C-887-03	303
C-857-01	115	C-867-06	297	C-874-04	299	C-887-04	303
C-857-02	115	C-867-06.1	297	C-874-05	299	C-887-05	303
C-857-02	115	C-867-07	297	C-874-06	299	C-888-01	291
C-857-022	115	C-867-07.1	297	C-874-07	299	C-888-02	291
C-857-022	115	C-867-08	297	C-874-08	299	C-888-03	291
C-857-023	115	C-867-09	297	C-874-09	299	C-889-01	291
C-857-023	115	C-867-11	297	C-874-10	299	C-889-02	291
C-857-04	115	C-867-12	297	C-875-01	300	C-889-03	291
C-857-05	115	C-867-14	297	C-877-01	300	C-890-01	294
C-857-06	115	C-867-15	297	C-877-02	300	C-890-02	294
C-857-06-1	115	C-867-16	297	C-877-03	300	C-890-03	294

C-890-04	294	D-913-01	309	D-920-24	312	D-925-07	315
C-890-05	294	D-913-02	309	D-920-25	312	D-925-08	315
C-890-06	294	D-913-04	309	D-920-26	312	D-925-09	315
C-890-07	294	D-913-06	309	D-920-27	312	D-925-10	315
C-890-08	294	D-913-07	309	D-920-28	312	D-925-11	315
C-891-01	300	D-914-01	309	D-920-29	312	D-925-12	315
C-891-02	300	D-914-02	309	D-920-30	312	D-925-13	315
C-891-03	300	D-914-04	309	D-920-31	312	D-925-14	315
C-891-04	300	D-914-06	309	D-922-00	311	D-925-15	315
C-891-05	300	D-914-07	309	D-922-01	311	D-925-16	315
C-891-06	300	D-914-08	309	D-922-02	311	D-925-17	315
C-893-01	294	D-915-011	309	D-922-03	311	D-925-18	315
C-893-02	294	D-915-022	309	D-922-04	311	D-925-19	315
C-894-01	294	D-916-01	310	D-922-05	311	D-925-25	315
C-894-02	294	D-916-02	310	D-922-06	311	D-926-02	316
C-894-03	294	D-916-03	310	D-922-07	311	D-926-03	316
C-895-01	295	D-916-04	310	D-922-08	311	D-926-05	316
C-895-02	295	D-916-05	310	D-922-09	311	D-926-07	316
CG-472-02	218	D-916-06	310	D-922-10	311	D-926-10	316
CG-474-03	217	D-916-07	310	D-922-11	311	D-926-11	316
CG-953-01	219	D-916-08	310	D-922-12	311	D-926-12	316
CG-953-02	219	D-916-09	310	D-922-13	311	D-926-13	316
CG-953-03	219	D-916-10	310	D-922-14	311	D-926-15	316
CG-960-01	219	D-916-11	310	D-922-15	311	D-926-16	316
CG-960-02	219	D-916-12	310	D-922-16	311	D-926-18	316
CG-960-03	219	D-916-13	310	D-922-17	311	D-926-19	316
CG-960-04	219	D-916-14	310	D-922-18	311	D-926-22	316
CG-999-01	219	D-917-01	310	D-922-19	311	D-926-24	316
CG-999-02	219	D-917-02	310	D-922-20	311	D-926-25	316
D-900-01	306	D-917-03	310	D-922-21	311	D-926-31	316
D-900-02	306	D-917-04	310	D-922-22	311	D-926-32	316
D-901-01	306	D-917-05	310	D-922-23	311	D-926-36	316
D-904-01	306	D-918-01	310	D-922-24	311	D-926-38	316
D-904-02	306	D-918-02	310	D-922-25	311	D-926-39	316
D-905-01	306	D-918-03	310	D-922-26	311	D-926-42	316
D-906-01	307	D-919-03	313	D-922-27	311	D-926-43	316
D-906-02	307	D-919-04	313	D-922-28	311	D-926-45	316
D-906-03	307	D-919-B01	313	D-922-29	311	D-926-48	316
D-907-01	307	D-919-B02	313	D-922-30	311	D-926-49	316
D-907-02	307	D-919-B03	313	D-922-31	311	D-926-50	316
D-907-03	307	D-919-B04	313	D-924-01	314	D-926-51	316
D-907-04	307	D-920-00	312	D-924-02	314	D-927-01	314
D-908-01	308	D-920-01	312	D-924-03	314	D-927-02	314
D-908-02	308	D-920-02	312	D-924-04	314	D-927-03	314
D-908-03	308	D-920-03	312	D-924-05	314	D-927-04	314
D-908-04	308	D-920-04	312	D-924-06	314	D-927-05	314
D-909-01	308	D-920-05	312	D-924-07	314	D-927-06	314
D-909-02	308	D-920-06	312	D-924-08	314	D-927-07	314
D-910-01	80	D-920-07	312	D-924-09	314	D-927-08	314
D-910-02	80	D-920-08	312	D-924-091	314	D-928-01	441
D-910-03	80	D-920-09	312	D-924-10	314	D-928-02	441
D-910-04	80	D-920-10	312	D-924-11	314	D-928-03	442
D-910-05	80	D-920-11	312	D-924-111	314	D-928-04	442
D-910-06	80	D-920-12	312	D-924-12	314	D-928-06	441
D-910-07	80	D-920-13	312	D-924-121	314	D-928-066	440
D-910-10	81	D-920-14	312	D-924-13	314	D-928-07	441
D-910-11	81	D-920-15	312	D-924-14	314	D-928-077	440
D-910-12	81	D-920-16	312	D-924-15	314	D-928-08	441
D-910-13	81	D-920-17	312	D-924-151	314	D-928-088	440
D-910-14	81	D-920-18	312	D-924-16	314	D-931-01	440
D-910-15	81	D-920-19	312	D-924-20	314	D-931-011	439
D-910-16	81	D-920-20	312	D-925-02	315	D-931-02	440
D-912-01	308	D-920-21	312	D-925-03	315	D-931-022	439
D-912-02	308	D-920-22	312	D-925-04	315	D-931-03	440
D-912-03	308	D-920-23	312	D-925-05	315	D-931-033	439

D-931-04	440	E-1002-01	333	E-1011-B07	318	E-1025-01	329
D-931-05	440	E-1002-02	333	E-1011-B08	318	E-1025-02	329
D-933-01	439	E-1002-03	333	E-1011-B09	318	E-1025-03	329
D-933-02	439	E-1002-04	333	E-1011-B10	318	E-1025-04	329
D-933-03	439	E-1003-01	334	E-1011-B11	318	E-1025-05	329
D-934-01	439	E-1003-02	334	E-1011-B12	318	E-1026-01	327
D-934-02	443	E-1003-03	334	E-1011-B13	318	E-1026-02	327
D-934-03	439	E-1004-01	325	E-1011-B14	318	E-1026-03	327
D-934-04	439	E-1004-011	325	E-1011-B15	318	E-1026-04	327
D-935-01	444	E-1004-02	325	E-1011-B16	318	E-1026-05	327
D-935-02	444	E-1004-023	325	E-1012-01	326	E-1026-06	327
D-935-05	441	E-1004-024	325	E-1012-02	326	E-1026-07	327
D-935-06	441	E-1004-03	325	E-1012-03	326	E-1028-01	328
D-936-01	444	E-1004-04	325	E-1012-04	326	E-1028-02	328
D-936-02	444	E-1004-05	325	E-1012-05	326	E-1028-03	328
D-937-01	441	E-1004-06	325	E-1012-06	326	E-1028-04	328
D-937-02	441	E-1004-B01	325	E-1012-B01	327	E-1028-05	328
D-938-01	444	E-1004-B02	325	E-1012-B02	327	E-1029-01	105
D-938-02	444	E-1005-01	323	E-1012-B03	327	E-1030-01	343
D-940-01	285	E-1005-02	323	E-1012-B04	327	E-1030-02	343
D-940-02	285	E-1005-03	324	E-1012-B05	327	E-1031-01	320
D-941-01	306	E-1005-04	323	E-1013-01	327	E-1031-02	320
D-942-01	309	E-1006-01	326	E-1014-01	344	E-1031-03	320
D-942-02	309	E-1006-02	326	E-1015-01	344	E-1031-04	320
D-943-01	307	E-1006-03	326	E-1015-02	344	E-1031-05	320
D-943-02	307	E-1007-01	326	E-1015-03	344	E-1031-06	320
D-943-03	307	E-1007-02	326	E-1016-01	322	E-1031-07	320
D-944-01	313	E-1007-03	326	E-1016-02	322	E-1031-08	320
D-944-02	313	E-1007-04	326	E-1016-03	322	E-1031-09	320
D-944-03	313	E-1007-05	326	E-1016-04	322	E-1031-10	320
D-944-04	313	E-1007-06	326	E-1016-B01	322	E-1032-01	329
D-944-05	313	E-1007-08	326	E-1016-B02	322	E-1033-01	329
D-944-06	313	E-1008-01	329	E-1016-B03	322	E-1033-02	329
D-944-07	313	E-1008-02	329	E-1016-B04	322	E-1034-01	325
D-944-08	313	E-1009-01	321	E-1017-01	335	E-1035-01	324
D-944-09	313	E-1009-01B	321	E-1017-02	335	E-1036-01	324
D-944-10	313	E-1009-02	321	E-1018-01	283	E-1037-01	320
D-944-11	313	E-1009-02B	321	E-1019-01	336	E-1037-02	320
D-944-12	313	E-1009-03	321	E-1019-01	338	E-1037-03	320
D-944-13	313	E-1009-03B	321	E-1019-011	337	E-1037-04	320
D-944-14	313	E-1009-04	321	E-1019-012	337	E-1038-01	320
D-944-15	313	E-1009-04B	321	E-1019-013	337	E-1038-02	320
D-944-16	313	E-1010-02	321	E-1019-014	336	E-1038-03	320
D-944-17	313	E-1010-03	321	E-1019-015	336	E-1038-04	320
D-944-18	313	E-1010-04	321	E-1019-022	338	E-1039-01	330
D-944-19	313	E-1011-01	318	E-1019-024	338	E-1039-02	330
D-944-20	313	E-1011-02	318	E-1019-03	337	E-1039-03	330
D-945-01	315	E-1011-11	318	E-1019-03	338	E-1039-04	330
D-945-02	315	E-1011-12	318	E-1019-03	338	E-1039-05	330
D-945-03	315	E-1011-13	318	E-1019-031	337	E-1039-06	330
D-945-04	315	E-1011-14	318	E-1019-032	337	E-1039-07	330
D-945-05	315	E-1011-15	318	E-1019-04	335	E-1039-08	330
D-945-06	315	E-1011-16	318	E-1019-05	336	E-1039-09	330
D-945-07	315	E-1011-17	318	E-1019-051	336	E-1040-01	345
D-945-08	315	E-1011-18	318	E-1019-06	336	E-1040-02	345
D-945-09	315	E-1011-19	318	E-1019-061	336	E-1040-03	345
D-945-10	315	E-1011-21	318	E-1019-07	336	E-1042-01	344
D-946-01	316	E-1011-22	318	E-1020-01	330	E-1043-01	345
D-946-02	316	E-1011-29	318	E-1020-02	330	E-1043-02	345
D-946-03	316	E-1011-B01	318	E-1020-03	330	E-1044-01	322
D-946-04	316	E-1011-B02	318	E-1021-01	330	E-1044-02	322
E-1001-01	333	E-1011-B03	318	E-1021-02	330	E-1044-03	322
E-1001-02	333	E-1011-B04	318	E-1021-03	330	E-1044-04	322
E-1001-03	333	E-1011-B05	318	E-1022-01	328	E-1044-05	322
E-1001-04	333	E-1011-B06	318	E-1024-01	328	E-1045-01	323

E-1045-02	323	E-1075-03	346	E-1091-03	320	E-RT-08SF	407
E-1045-03	323	E-1077-01	346	E-1091-04	320	E-RT-12SF	407
E-1045-04	323	E-1077-02	346	E-1092-01	344	E-RT-N04	407
E-1045-05	323	E-1077-03	346	E-1093-01	331	E-RT-N08	407
E-1046-01	339	E-1078-01	331	E-1093-02	331	E-RT-N12	407
E-1046-02	339	E-1078-02	331	E-1093-03	331	F-1100-01	353
E-1046-03	339	E-1078-03	331	E-1093-04	331	F-1100-011	353
E-1046-04	339	E-1078-04	331	E-1093-05	331	F-1100-02	353
E-1046-05	339	E-1078-05	331	E-1093-06	331	F-1100-020	354
E-1046-06	339	E-1078-06	331	E-1093-07	331	F-1100-022	353
E-1046-07	339	E-1078-07	331	E-1093-08	331	F-1100-03	353
E-1047-01	340	E-1078-08	331	E-1095-01	334	F-1100-030	354
E-1047-02	340	E-1079-01	288	E-1095-02	334	F-1100-033	353
E-1048-01	338	E-1079-02	288	E-1095-03	334	F-1100-04	353
E-1048-02	338	E-1079-03	288	E-1095-04	334	F-1100-040	354
E-1048-03	338	E-1079-04	288	E-1095-05	334	F-1100-044	353
E-1049-01	326	E-1079-05	288	E-1095-06	334	F-1100-05	353
E-1049-01	340	E-1079-06	288	E-1096-02	330	F-1100-050	354
E-1049-02	326	E-1079-07	288	E-1096-03	330	F-1100-055	353
E-1050-01	342	E-1079-08	288	E-1096-04	330	F-1100-06	353
E-1050-03	342	E-1079-09	288	E-1096-05	330	F-1100-060	354
E-1051-01	342	E-1079-10	288	E-1097-01	343	F-1100-07	353
E-1051-02	342	E-1079-11	288	E-1097-02	343	F-1100-070	354
E-1051-03	342	E-1079-12	288	E-1098-01	343	F-1101-01	354
E-1051-04	342	E-1079-13	288	E-1098-02	343	F-1101-02	354
E-1051-05	342	E-1080-01	328	E-1099-01	345	F-1101-03	354
E-1051-06	342	E-1080-02	328	E-1099-02	345	F-1101-04	354
E-1051-07	342	E-1080-03	328	E-1099-03	345	F-1101-05	354
E-1051-08	342	E-1080-04	328	E-1099-04	345	F-1101-06	354
E-1052-01	341	E-1080-05	328	E-1102-01	347	F-1101-07	354
E-1053-	319	E-1080-06	328	E-1103-01	347	F-1101-08	354
E-1054-01	340	E-1081-01	328	E-1103-02	347	F-1102-01	352
E-1055-01	339	E-1081-02	328	E-1103-03	347	F-1102-02	352
E-1056-01	343	E-1081-03	328	E-1104-	319	F-1102-03	352
E-1056-02	343	E-1081-04	328	E-1105-	319	F-1102-04	352
E-1056-03	343	E-1081-05	328	E-1106-	319	F-1102-05	352
E-1056-04	343	E-1081-B01	328	E-1107-	319	F-1102-06	352
E-1057-01	342	E-1081-B02	328	E-1108-	319	F-1102-07	352
E-1058-01	346	E-1081-B03	328	E-1109-	319	F-1102-08	352
E-1058-02	346	E-1081-B04	328	E-1110-01	339	F-1102-09	352
E-1059-01	346	E-1082-01	323	E-1111-100	333	F-1102-10	352
E-1059-02	346	E-1082-02	323	E-1111-200	333	F-1102-11	352
E-1062-01	341	E-1083-01	321	E-1111-25	333	F-1102-12	352
E-1062-02	341	E-1083-02	321	E-1111-300	333	F-1102-13	352
E-1063-01	341	E-1083-03	321	E-1111-50	333	F-1103-01	351
E-1064-01	341	E-1083-04	321	E-1111-500	333	F-1103-02	351
E-1065-01	340	E-1083-05	321	E-1111-B100	333	F-1103-03	351
E-1065-05	340	E-1083-06	321	E-1111-B200	333	F-1103-04	351
E-1066-01	341	E-1083-07	321	E-1111-B25	333	F-1103-05	351
E-1067-01	451	E-1083-B01	321	E-1111-B300	333	F-1103-06	351
E-1067-02	451	E-1083-B02	321	E-1111-B50	333	F-1103-07	351
E-1067-03	451	E-1084-01	335	E-1111-B500	333	F-1104-01	350
E-1067-04	451	E-1085-01	335	E-1112-01	327	F-1104-02	350
E-1067-05	451	E-1085-02	335	E-1469-01	341	F-1104-03	350
E-1067-06	451	E-1087-01	337	E-180100-01	334	F-1104-04	350
E-1067-08	451	E-1088-01	336	E-180100-03	334	F-1104-05	350
E-1070-01	339	E-1088-01	337	E-180100-05	334	F-1104-06	350
E-1070-02	339	E-1088-02	336	E-180100-10	334	F-1104-07	350
E-1070-03	339	E-1088-02	337	E-180100-11	334	F-1104-08	350
E-1070-04	339	E-1088-03	336	E-180100-13	334	F-1104-09	350
E-1074-01	334	E-1088-03	337	E-180100-30	334	F-1104-10	350
E-1074-02	334	E-1088-04	337	E-180100-50	334	F-1104-11	350
E-1074-03	334	E-1089-01	342	E-RT-02A	407	F-1104-12	350
E-1075-01	346	E-1091-01	320	E-RT-02SF	407	F-1104-15	352
E-1075-02	346	E-1091-02	320	E-RT-04SF	407	F-1104-16	352

F-1104-17	352	F-1107-39	356	G-1206-06	388	G-1225-031	396
F-1105-01	351	F-1107-40	356	G-1206-066	388	G-1226-00	396
F-1105-02	351	F-1107-41	356	G-1206-07	388	G-1226-01	396
F-1105-03	351	F-1107-42	356	G-1206-077	388	G-1226-02	396
F-1105-031	351	F-1107-43	356	G-1206-08	388	G-1227-02	410
F-1105-04	351	F-1107-44	356	G-1206-088	388	G-1228-01	411
F-1105-05	351	F-1107-45	356	G-1206-09	388	G-1229-02	411
F-1105-06	351	F-1107-46	356	G-1206-10	388	G-1229-04	411
F-1105-07	351	F-1107-47	356	G-1206-11	388	G-1230-01	410
F-1105-08	351	F-1107-48	357	G-1206-12	388	G-1230-02	410
F-1105-09	351	F-1107-49	357	G-1207-01	388	G-1230-03	410
F-1105-10	351	F-1107-50	357	G-1207-02	388	G-1232-01	413
F-1105-11	351	F-1107-51	357	G-1207-03	388	G-1232-02	413
F-1105-12	351	F-1107-52	357	G-1207-04	388	G-1233-01	414
F-1105-13	351	F-1107-53	357	G-1207-05	388	G-1234-01	414
F-1105-14	351	F-1107-54	357	G-1207-06	388	G-1237-01	415
F-1105-19	351	F-1107-55	357	G-1207-07	388	G-1238-01	415
F-1105-20	351	F-1107-56	357	G-1207-08	388	G-1238-02	416
F-1105-21	351	F-1107-57	357	G-1207-09	388	G-1239-01	416
F-1105-22	351	F-1107-58	357	G-1207-091	388	G-1239-02	416
F-1105-23	351	F-1107-59	357	G-1207-10	388	G-1241-01	395
F-1105-24	351	F-1107-60	357	G-1207-101	388	G-1241-02	395
F-1105-25	351	F-1107-61	357	G-1208-00	389	G-1241-03	395
F-1105-26	351	F-1107-62	357	G-1208-001	389	G-1241-06	396
F-1105-27	351	F-1107-63	357	G-1208-01	389	G-1242-01	413
F-1105-28	351	F-1107-64	357	G-1208-02	389	G-1242-02	413
F-1107-00	355	F-1107-65	357	G-1208-03	389	G-1243-01	451
F-1107-01	355	F-1107-66	357	G-1208-04	389	G-1243-02	451
F-1107-03	355	F-1107-B00	355	G-1208-041	389	G-1243-03	451
F-1107-04	355	F-1107-B26	356	G-1208-05	389	G-1243-04	451
F-1107-05	355	F-1107-B28	356	G-1208-06	389	G-1243-05	451
F-1107-050	355	F-1107-B29	356	G-1208-07	389	G-1244-01	394
F-1107-06	355	F-1107-B31	356	G-1211-01	392	G-1244-02	394
F-1107-07	355	F-1107-B32	356	G-1211-03	392	G-1245-01	392
F-1107-08	355	F-1107-B35	356	G-1211-04	392	G-1245-02	392
F-1107-09	355	F-1107-B36	356	G-1211-06	392	G-1245-03	392
F-1107-10	355	F-1107-B39	356	G-1211-07	392	G-1245-04	392
F-1107-11	355	F-1107-B40	356	G-1214-01	393	G-1245-05	392
F-1107-12	355	F-1107-B43	356	G-1214-02	393	G-1245-06	392
F-1107-13	355	F-1107-B44	356	G-1216-01	391	G-80H	400
F-1107-14	355	F-1107-B47	356	G-1216-01	392	G-AS-3	406
F-1107-15	355	F-1107-B48	357	G-1216-02	391	G-BMN-1000	389
F-1107-16	355	F-1107-B52	357	G-1216-02	392	G-BMN-10L	389
F-1107-17	355	F-1107-B56	357	G-1216-03	392	G-BMN-2000	389
F-1107-18	355	F-1107-B60	357	G-1218-01	399	G-BMN-20L	389
F-1107-19	355	F-1108-01	353	G-1218-02	399	G-BMN-250	389
F-1107-20	355	F-1108-02	353	G-1218-03	399	G-BMN-3000	389
F-1107-21	355	F-1108-03	353	G-1219-01	399	G-BMN-500	389
F-1107-22	355	F-1108-04	353	G-1219-02	399	G-BMN-5000	389
F-1107-23	355	F-1108-05	353	G-1219-03	399	G-CO-10	406
F-1107-24	355	F-1108-06	353	G-1220-01	399	G-CR101	415
F-1107-25	355	F-1108-07	353	G-1220-02	399	G-D150	400
F-1107-26	356	F-239498	354	G-1220-03	399	G-D150H	400
F-1107-27	356	F-246424	354	G-1222-05	406	G-D80	400
F-1107-28	356	G-1201-02	393	G-1222-06	406	G-DC150	400
F-1107-29	356	G-1206-01	388	G-1222-066	406	G-DC150H	400
F-1107-30	356	G-1206-011	388	G-1222-07	406	G-DC200	400
F-1107-31	356	G-1206-02	388	G-1222-08	406	G-DC200H	400
F-1107-32	356	G-1206-022	388	G-1222-09	406	G-DC400	400
F-1107-33	356	G-1206-03	388	G-1223-01	395	G-DC400H	400
F-1107-34	356	G-1206-033	388	G-1223-02	395	G-DC80	400
F-1107-35	356	G-1206-04	388	G-1224-01	396	G-DC80H	400
F-1107-36	356	G-1206-044	388	G-1225-01	396	G-DG1	400
F-1107-37	356	G-1206-05	388	G-1225-02	396	G-DIN-1500	399
F-1107-38	356	G-1206-055	388	G-1225-03	396	G-DIN-2000	399

G-DIN-3000	399	G-TIP-60	393	H-1301-30	365	H-1307-06	383
G-DIN-750	399	G-TIP-80	393	H-1301-31	365	H-1307-07	383
G-G-10	402	G-TM969	412	H-1301-32	365	H-1307-08	383
G-G-20	402	G-VG-10	406	H-1301-33	365	H-1307-09	383
G-G-30	402	G-WB-24	401	H-1301-34	365	H-1307-10	383
G-G-5	402	G-WB-30	401	H-1301-35	365	H-1307-11	383
G-G-50	402	H-1300-01	360	H-1301-36	363	H-1307-12	383
G-HD75	414	H-1300-02	360	H-1301-37	363	H-1307-13	383
G-HS-3V-1RDT	415	H-1300-03	360	H-1301-38	363	H-1307-14	383
G-HT-720	394	H-1300-04	360	H-1301-39	363	H-1307-15	383
G-HT-721	394	H-1300-05	360	H-1301-40	363	H-1307-16	383
G-J-606	404	H-1300-06	360	H-1301-41	363	H-1307-17	383
G-J-610	404	H-1300-07	360	H-1301-42	363	H-1307-177	382
G-J-620	404	H-1300-08	360	H-1301-43	364	H-1307-18	383
G-J-630	404	H-1300-09	360	H-1301-44	364	H-1307-21	384
G-J-650	404	H-1300-10	360	H-1301-45	364	H-1307-21-1	384
G-JB-24	401	H-1300-11	361	H-1301-46	364	H-1307-22	384
G-JB-30	401	H-1300-12	361	H-1301-47	364	H-1307-26	384
G-JOB-10	403	H-1300-13	361	H-1301-48	364	H-1307-27	385
G-JOB-20	403	H-1300-14	361	H-1301-49	364	H-1307-28	384
G-JOB-30	403	H-1300-15	361	H-1302-01	385	H-1307-28-1	384
GLWS-15-DG	397	H-1300-16	361	H-1302-02	385	H-1307-28-2	384
GLWS-15-SG	397	H-1300-17	361	H-1302-03	385	H-1308-01	372
GLWS-25-DG	397	H-1300-18	361	H-1302-04	385	H-1308-02	372
GLWS-25-SG	397	H-1300-19	361	H-1302-05	385	H-1308-03	372
GLWS-40-DG	397	H-1300-20	361	H-1302-06	385	H-1308-04	372
GLWS-40-SG	397	H-1300-21	361	H-1302-07	385	H-1308-05	372
GLWS-SH-15BCS	397	H-1300-22	361	H-1302-08	385	H-1308-06	372
GLWS-SH-15CC	397	H-1300-23	361	H-1304-01	370	H-1308-07	372
GLWS-SH-25BCS	397	H-1300-24	361	H-1304-02	370	H-1308-08	372
GLWS-SH-25CC	397	H-1300-25	361	H-1304-03	370	H-1308-12	373
GLWS-SH-40BCS	397	H-1300-26	361	H-1304-04	370	H-1308-13	373
GLWS-SH-40CC	397	H-1300-27	361	H-1304-05	370	H-1308-200	373
GLWS-SH-HS15	397	H-1300-28	361	H-1304-06	370	H-1308-211	373
GLWS-SH-HS25	397	H-1300-29	361	H-1304-07	370	H-1309-01	447
GLWS-SH-HS40	397	H-1300-30	361	H-1304-08	370	H-1312-01	446
G-NO-	398	H-1301-01	362	H-1304-09	370	H-1314-01	447
G-OB-24	401	H-1301-02	362	H-1304-10	370	H-1314-02	447
G-OB-30	401	H-1301-03	362	H-1304-11	370	H-1314-033	448
G-PH5011	410	H-1301-04	362	H-1304-12	370	H-1314-034	448
G-PH5011A	410	H-1301-05	362	H-1304-13	370	H-1314-05	448
G-RE2000C	409	H-1301-06	362	H-1304-14	370	H-1314-055	448
G-RE3000C	409	H-1301-07	362	H-1304-15	370	H-1314-08	448
G-RE5000C	409	H-1301-08	363	H-1304-16	370	H-1314-081	448
G-SK-10470-	398	H-1301-09	363	H-1304-18	371	H-1315-01	447
G-SK-10500	399	H-1301-10	363	H-1304-26	371	H-1316-01	447
G-SK-10501	399	H-1301-11	363	H-1305-01	366	H-1316-02	447
G-ST-10	406	H-1301-12	363	H-1305-02	366	H-1316-03	447
G-ST9215C	414	H-1301-13	363	H-1305-03	366	H-1316-04	447
G-Tanker-01	405	H-1301-14	363	H-1305-04	366	H-1317-01	446
G-Tanker-02	405	H-1301-15	364	H-1305-05	366	H-1317-011	446
G-Tanker-03	405	H-1301-16	364	H-1305-06	366	H-1317-02	446
G-Tanker-04	405	H-1301-17	364	H-1305-07	366	H-1317-022	446
G-Tanker150	405	H-1301-18	364	H-1305-08	366	H-1318-01	448
G-Tanker215	405	H-1301-19	364	H-1306-01	369	H-1318-02	448
G-Tanker230	405	H-1301-20	364	H-1306-02	369	H-1318-03	448
G-TC10	394	H-1301-21	364	H-1306-02-1	369	H-1318-04	448
G-TC2	394	H-1301-22	365	H-1306-02-2	369	H-1318-05	448
G-TE51326S	412	H-1301-23	365	H-1306-03	369	H-1318-06	448
G-TIP-100	393	H-1301-24	365	H-1306-04	369	H-1318-07	448
G-TIP-120	393	H-1301-25	365	H-1306-05	369	H-1318-08	448
G-TIP-160	393	H-1301-26	365	H-1306-06	369	H-1319-01	449
G-TIP-180	393	H-1301-27	365	H-1307-01	383	H-1319-02	449
G-TIP-20	393	H-1301-28	365	H-1307-03	383	H-1319-03	449
G-TIP-40	393	H-1301-29	365	H-1307-05	383	H-1319-04	449

H-1319-05	449	H-1336-03	367	H-1346-B02	372	H-1349-01	373
H-1319-06	449	H-1336-04	367	H-1346-B03	372	H-1349-02	373
H-1319-07	449	H-1337-01	368	H-1346-B04	372	H-1349-03	373
H-1319-08	449	H-1337-02	368	H-1347-01	380	H-1349-04	373
H-1320-01	448	H-1337-03	368	H-1347-02	380	H-1349-05	373
H-1320-04	449	H-1337-04	368	H-1347-03	380	H-1349-06	373
H-1320-05	449	H-1337-05	368	H-1347-04	380	H-1350-01	288
H-1321-01	449	H-1337-06	368	H-1347-05	380	H-1350-02	288
H-1321-01	450	H-1337-07	368	H-1347-06	380	H-1350-03	288
H-1321-02	449	H-1338-01	284	H-1347-07	380	H-1350-04	288
H-1321-03	449	H-1338-02	284	H-1347-08	380	H-1350-06	288
H-1321-04	449	H-1338-03	284	H-1347-C01	380	H-1350-07	288
H-1321-05	449	H-1338-04	284	H-1347-C02	380	H-1350-08	288
H-1321-06	449	H-1338-B01	284	H-1347-C03	380	H-1350-09	288
H-1323-01	449	H-1338-B02	284	H-1347-C04	380	H-1350-10	288
H-1323-02	449	H-1338-B03	284	H-1347-C05	380	H-1350-11	288
H-1323-03	449	H-1338-B04	284	H-1347-C06	380	H-1350-12	288
H-1323-04	449	H-1339-01	284	H-1347-C07	380	H-1350-13	288
H-1324-01	453	H-1339-02	284	H-1347-C08	380	H-1350-14	288
H-1324-02	453	H-1339-03	284	H-1347-D01	380	H-1350-15	288
H-1325-01	453	H-1340-01	285	H-1347-D02	380	H-1351-01	375
H-1325-02	453	H-1340-02	285	H-1347-D03	380	H-1351-02	375
H-1326-01	452	H-1340-03	285	H-1347-D04	380	H-1351-03	375
H-1326-02	452	H-1340-04	285	H-1347-D05	380	H-1351-04	375
H-1326-03	452	H-1343-01	371	H-1347-D06	380	H-1352-01	374
H-1327-01	285	H-1343-02	371	H-1347-D07	380	H-1352-02	374
H-1327-02	285	H-1343-03	371	H-1347-D08	380	H-1352-03	374
H-1327-03	285	H-1343-04	371	H-1347-E01	381	H-1352-04	374
H-1328-01	284	H-1343-B01	371	H-1347-E02	381	H-1354-01	374
H-1328-03	284	H-1343-B02	371	H-1347-E03	381	H-1354-02	374
H-1328-04	284	H-1343-B03	371	H-1347-E04	381	H-1354-03	374
H-1329-01	284	H-1343-B04	371	H-1347-E05	381	H-1354-04	374
H-1329-03	284	H-1344-B01	375	H-1347-E06	381	H-1354-05	374
H-1329-04	284	H-1344-B02	375	H-1347-E07	381	H-1354-06	374
H-1330-01	285	H-1344-C01	376	H-1347-E08	381	H-1355-01	375
H-1330-02	285	H-1344-C02	376	H-1347-F01	381	H-1355-02	375
H-1330-03	285	H-1344-C03	376	H-1347-F02	381	H-1355-03	375
H-1330-10	452	H-1344-C04	376	H-1347-F03	381	H-1356-01	382
H-1330-11	452	H-1344-D01	376	H-1347-F04	381	H-1536-01	450
H-1330-12	452	H-1344-D02	376	H-1347-F05	381	H-1536-02	450
H-1331-01	287	H-1344-D03	376	H-1347-F06	381	H-1536-03	450
H-1331-02	287	H-1344-D04	376	H-1347-F07	381	H-1536-04	450
H-1331-03	287	H-1344-D05	376	H-1347-F08	381	H-1536-05	450
H-1331-04	287	H-1344-D06	376	H-1347-G01	381	H-1537-01	451
H-1331-05	287	H-1344-E01	377	H-1347-G02	381	H-1537-02	451
H-1331-06	287	H-1344-E02	377	H-1347-G03	381	H-1537-03	451
H-1331-07	287	H-1344-E03	377	H-1347-G04	381	H-1537-04	451
H-1331-08	287	H-1344-E04	377	H-1347-G05	381	H-1537-06	451
H-1331-09	287	H-1344-E05	377	H-1347-G06	381	H-1539-01	450
H-1331-10	287	H-1344-E06	377	H-1347-G07	381	H-1539-02	450
H-1331-11	287	H-1344-F04	377	H-1347-G08	381	I-1401-01	230
H-1331-12	287	H-1344-F041	377	H-1347-H01	382	I-1401-02	230
H-1331-13	287	H-1344-F05	377	H-1347-H02	382	I-1401-03	230
H-1332-02	367	H-1344-F051	377	H-1347-H03	382	I-1401-04	230
H-1332-03	367	H-1344-F06	377	H-1347-H04	382	I-1401-05	230
H-1332-04	367	H-1344-F061	377	H-1347-H05	382	I-1401-06	230
H-1332-05	367	H-1344-G01	376	H-1347-H06	382	I-1401-07	230
H-1332-06	367	H-1344-G02	376	H-1347-H07	382	I-1402-01	230
H-1333-01	366	H-1344-G03	376	H-1347-H08	382	I-1402-02	230
H-1333-02	366	H-1344-G04	376	H-1348-01	374	I-1402-03	230
H-1335-01	368	H-1345-01	372	H-1348-02	374	I-1402-04	230
H-1335-02	368	H-1345-02	372	H-1348-03	374	I-1402-05	230
H-1335-03	368	H-1345-03	372	H-1348-04	374	I-1402-06	230
H-1336-01	367	H-1345-04	372	H-1348-05	374	I-1402-07	230
H-1336-02	367	H-1346-B01	372	H-1348-06	374	I-1404-01	233

I-1404-02	233	I-1415-C01	230	J-1514-015	429	J-1531-03	420
I-1404-03	233	I-1415-C02	230	J-1514-016	429	J-1531-031	420
I-1404-04	233	I-1415-C03	230	J-1514-017	430	J-1531-032	420
I-1404-05	233	I-1415-C04	230	J-1514-02	429	J-1531-04	420
I-1404-06	233	I-1415-C05	230	J-1515-01	437	J-1531-041	420
I-1404-B01	233	J-1500-01	422	J-1515-02	437	J-1531-042	420
I-1404-B02	233	J-1501-01	421	J-1515-022	434	J-1532-01	420
I-1404-B03	233	J-1501-05	421	J-1515-024	434	J-1532-02	420
I-1404-B04	233	J-1501-06	421	J-1515-025	434	J-1532-03	420
I-1404-B05	233	J-1501-07	421	J-1515-026	434	J-1532-04	420
I-1404-B06	233	J-1501-08	421	J-1515-03	434	J-1532-05	420
I-1405-01	232	J-1502-01	418	J-1515-03	437	J-1532-06	420
I-1405-02	232	J-1502-011	418	J-1515-04	437	J-1532-07	420
I-1405-03	232	J-1502-0111	418	J-1515-05	437	J-1532-08	420
I-1405-04	232	J-1502-02	418	J-1515-12	437	J-1532-09	420
I-1405-05	232	J-1502-022	418	J-1515-13	437	J-1534-01	445
I-1405-06	232	J-1502-0222	418	J-1515-15	437	J-1534-02	445
I-1405-07	232	J-1502-03	418	J-1515-21	437	J-1534-03	445
I-1405-08	232	J-1502-033	418	J-1515-22	437	J-1534-B01	445
I-1405-09	232	J-1502-0333	418	J-1519-01	455	J-1534-B02	445
I-1406-01	233	J-1502-05	418	J-1519-02	455	J-1534-B03	445
I-1407-01	231	J-1502-055	418	J-1519-03	455	J-1535-01	445
I-1407-03	231	J-1502-0555	418	J-1519-04	455	J-1535-02	445
I-1407-04	231	J-1502-06	418	J-1519-05	455	J-1535-03	445
I-1407-05	231	J-1502-066	418	J-1519-06	455	J-1535-B01	445
I-1407-06	231	J-1502-0666	418	J-1519-07	455	J-1535-B02	445
I-1407-07	231	J-1502-07	418	J-1519-08	455	J-1535-B03	445
I-1407-09	231	J-1502-077	418	J-1519-09	455	J-1538-B01	451
I-1407-10	231	J-1502-0777	418	J-1519-10	455	J-1538-B02	451
I-1407-11	231	J-1502-08	418	J-1520-01	454	J-1542-01	443
I-1408-01	233	J-1502-088	418	J-1520-02	454	J-1542-02	443
I-1408-02	233	J-1502-0888	418	J-1520-021	454	J-1543-01	440
I-1408-03	233	J-1503-02	426	J-1520-022	454	J-1543-02	440
I-1408-06	233	J-1503-03	426	J-1520-031	454	J-1543-03	440
I-1408-09	233	J-1503-06	426	J-1520-031	454	J-1543-04	440
I-1408-10	233	J-1505-011	428	J-1520-04	454	J-2071	438
I-1408-11	233	J-1507-01	422	J-1520-05	454	J-2078	438
I-1408-11-01	233	J-1507-B1	422	J-1520-06	454	J-2091	438
I-1409-01	232	J-1507-FC25	422	J-1520-061	454	J-2096	438
I-1409-02	232	J-1507-FC45	422	J-1520-07	454	J-2097	438
I-1409-03	232	J-1508-01	431	J-1521-01	454	J-2291	438
I-1409-04	232	J-1508-011	431	J-1522-01	440	J-2296	438
I-1409-05	232	J-1508-02	431	J-1522-01	454	J-2297	438
I-1409-06	232	J-1508-03	431	J-1522-02	440	J-3200	432
I-1410-01	232	J-1508-04	431	J-1522-03	440	J-3301K-100	432
I-1410-02	232	J-1508-05	431	J-1523-01	456	J-3303K-100	432
I-1412-01	231	J-1508-06	431	J-1523-02	456	J-3311K-100	432
I-1412-02	231	J-1508-07	431	J-1524-01	456	J-340-4002	423
I-1412-03	231	J-1508-08	431	J-1525-01	453	J-340-4002-1	423
I-1412-04	231	J-1508-09	431	J-1525-02	453	J-370K	432
I-1412-05	231	J-1508-10	431	J-1525-03	453	J-3744K	432
I-1412-06	231	J-1508-11	431	J-1525-04	453	J5-311-01	446
I-1412-07	231	J-1508-12	431	J-1525-05	453	J5-311-02	446
I-1413-01	231	J-1508-13	431	J-1526-01	456	J5-311-03	446
I-1413-02	231	J-1508-14	431	J-1527-01	456	J5-321-01	445
I-1413-03	231	J-1508-15	431	J-1528-02	455	J5-321-02	445
I-1413-04	231	J-1508-16	431	J-1528-03	455	J5-321-03	445
I-1413-05	231	J-1508-17	431	J-1529-01	455	J5-353-01	445
I-1413-06	231	J-1508-18	431	J-1530-01	443	J5-353-02	445
I-1413-07	231	J-1508-19	431	J-1530-011	443	J5-353-03	445
I-1415-B01	230	J-1508-20	431	J-1530-02	443	J-6800	435
I-1415-B02	230	J-1508-21	431	J-1530-03	443	J-7093	438
I-1415-B03	230	J-1508-22	431	J-1531-01	420	J-7711	432
I-1415-B04	230	J-1509-01	423	J-1531-02	421	J-774	432
I-1415-B05	230	J-1509-02	423	J-1531-021	421	J-9161851	428

J-9161853	428	QR.134.236.02	73
J-9161854	428	QR.134.236.02A	73
J-9161855	428	QR.134.236.04	73
J-9161856	428	QR.134.236.04A	73
J-9301455	428	QR.134.236.05	73
J-9301905	427	QR.134.236.05A	73
J-9301906	427	QR.134.236.06	73
J-9301907	427	QR.134.236.06A	73
J-9302236F	427	QR.134.236.08	73
J-9302236S	427	QR.134.236.08A	73
J-9307707	427		
J-C-30	426		
J-EM-66	424		
J-EM-92	424		
J-EN-62	424		
J-H-10A	423		
J-H-9P-3E	424		
J-HC-32	422		
J-MAPA-586	442		
J-MAPA-770	444		
J-MAPA-840-10	443		
J-MAPA-840-8	443		
J-MAPA-840-9	443		
J-PAMA-517	442		
J-R7-220	421		
J-S2-511-01	419		
J-S2-511-02	419		
J-S2-511-03	419		
J-S2-511-04	419		
J-S2-511-06	419		
J-S2-511-07	419		
J-S2-511-08	419		
J-S2-511-B01	419		
J-S2-511-B02	419		
J-S2-511-B03	419		
J-S2-511-B04	419		
J-S2-511-B06	419		
J-S2-511-B07	419		
J-S2-511-B08	419		
J-S2-521-01	419		
J-S2-521-02	419		
J-S2-521-03	419		
J-S2-521-04	419		
J-S2-521-06	419		
J-S2-521-07	419		
J-S2-521-08	419		
NL.069.470.05	38		
NL.069.470.07	38		
NL.069.470.25	38		
NL.069.470.27	38		
NL.069.470.29	38		
OL-02-08	113		
OL-02-10	113		
QR.131.236.09	73		
QR.131.236.09A	73		
QR.131.236.10	73		
QR.131.236.10A	73		
QR.131.236.11	73		
QR.131.236.11A	73		
QR.134.236.00	73		
QR.134.236.00A	73		
QR.134.236.00B	73		
QR.134.236.00BA	73		
QR.134.236.01	73		
QR.134.236.01A	73		



東光玻璃儀器企業社

Tung Kuang Glassware Industrial Co.

T +886 3 5240266 +886 3 5622088

F +886 3 5238110

E service@tung-kuang.com.tw

W <https://tung-kuang.com.tw>

A 30063新竹市明湖路116巷48號





☎ +886 3 5240266 +886 3 5622088

☎ +886 3 5238110

✉ service@tung-kuang.com.tw

📍 30063新竹市明湖路116巷48號

🌐 <https://tung-kuang.com.tw>